



BOSCH



BOSCH PROFESSIONAL NOVITETI

Valjanost: do 31.08.2024.
www.bosch-professional.com

SADRŽAJ

Kampanja	3 - 9
Kontrola prašine - pregled	10 - 14
Noviteti - BOSCH GO 3	15
Noviteti - GSB 183 Li	16
Noviteti - GAS 400 A	17
Noviteti - GDS 18V-1600 HC	18
Noviteti - GWS 27-230 JR	19
Noviteti - GAS 18V-12 MC	20
Noviteti - GST 183-Li	21
Noviteti - GDR 18V-220 C	22
Noviteti - GWS 12-125 P	23
Noviteti - GRW 140	24
Noviteti - GBS 750	25
Noviteti - GSS 140 A	26
Noviteti - GLI 18V-800	27
Noviteti - GCA 30-42 + GCT 30-42	28
Noviteti - ProCORE18V+ 8.0 Ah	29
PRO360	30
Vrtni alat	31 - 32
Noviteti - VDE ručni alat	33 - 34
AMPShare	35 - 36



BOSCH

REGISTRIRAJTE SVOJ BOSCH PROFESSIONAL 18V ALAT KAKO BISTE PRODUŽILI JAMSTVO I DOBILI VRIJEDNE NAGRADE

Sakupite 100 bodova za svaki Bosch Professional 18V alat kupljen i registriran u PRO360 tijekom razdoblja 01.05.2024.-31.08.2024. Za odabrane alate možete dobiti dodatnih 50 bodova tijekom promotivnog razdoblja.

Iskoristite svoje bodove za dobivanje nagrada:



200 BODOVA

L-BOXX



300 BODOVA

GBA 18V 4.0Ah



400 BODOVA

GBA 18V 4.0Ah + GAL 1880 CV

PRO360

DODATNIH
50
PRO360
BODOVA!

Kako do poklona:

- registrirajte barem dva Bosch Professional 18V alata u PRO360
- za svaki alat dobivate 100 bodova i dodatnih 50 bodova za proizvode navedene na drugoj stranici
- nakon što su bodovi provjereni, idite na Moji bodovi i kliknite iskoristi bodove
- odaberite poklon
- poklon će vam biti dostavljen u roku 10 radnih dana nakon što pružite potrebne informacije

Pročitajte naše Uvjete i odredbe ili nas posjetite na <https://www.bosch-professional.com/hr/hr/pro360/kampanja/> za više detalja.



BOSCH

DODATNIH
50
PRO360
BODOVA!



GBH 18V-45 C

Akumulatorska sloboda uz električne performanse zahvaljujući tehnologiji BITURBO Brushless, uživajte u kontrolama Kickback, Soft Start, EPC & ASC za udoban i precizan rad.



GBH 18V-40 C

Olakšajte težak posao uz pomoć BITURBO Brushless tehnologija s akumulatorom ProCORE18V za električne performanse koje pružaju snažnu udarnu energiju od 9,0 J



GBH 18V-34 CF

Uživajte u performansama najmoćnijeg akumulatorskog SDS plus čekića u svojoj klasi za zahtjevne poslove u betonu.



GBH 185-LI

Obavljajte udarno bušenje/dlijetanje u betonu i cigli ili bušenje u drvu i čeliku bez prašine i učinite ih učinkovitijima s ovim akumulatorskim bušačim čekićem.



GBH 187-LI ONE CHUCK

Jednostavno zamijenite svrdla bušilice sa steznom glavom koja odgovara svrdlima SDS plus i cilindričnim/šesterokutnim svrdlima za vaše široko područje primjene.



GWS 18V-180 P

Postignite istu dubinu rezanja kao s velikom kutnom brusilicom od 230 mm, uz do 35% manju težinu, zahvaljujući disku od 180 mm i maloj glavi zupčanika.



GWS 18V-15 SC

Do 50% brže rezanje i uklanjanje metala zahvaljujući BITURBO tehnologiji bez četkica, istovremeno čuva zdravlje s funkcijama KickBack & Drop Control.



GCU 18V-30

S ovim ergonomskim alatom režite više od 100 m suhozida od 12 mm s 1/8" (3,17 mm) bitom i jednim ProCORE18V 4.0 Ah akumulatorom.



GAS 18V-10L

Prikladan za mokru i suhu uporabu zahvaljujući izvedbi bez vrećice.



GAS 18V-12 MC

Radite s lakoćom s većinom materijala zahvaljujući izvanrednoj usisnoj snazi ovog sustava za ekstrakciju prašine, koja podržava sva zahtjevna bušenja s jednim 18 V akumulatorom.



GTB 185-LI

Ergonomski prilagođen za upotrebu manje snage pri radu i udobniji zahvat. Više nije potrebno uklanjati graničnik dubine pri radu unatrag, zahvaljujući novom reverzibilnom graničniku dubine.

BUŠENJE:

Bosch Professional rotacijski čekići s odgovarajućom opremom izvrsni su za bušenje rupa u tvrdom betonu ili razbijanje istog.

DODATNIH
50
PRO360
BODOVA!



GBH 185-LI + GDE 12 Professional

- ▶ izvrsan za bušenje u betonu i cigli, ali i u drvetu i čeliku
- ▶ više rupa po punjenju i neprekidna izlazna snaga zahvaljujući motoru konstantne brzine
- ▶ Bolje iskustvo pri bušenju zahvaljujući funkciji Vibration Control, posebno dizajniranoj za apsorpiranje pulsiranja
- ▶ veća zaštita u slučaju nehotičnih zaglavljivanja zahvaljujući funkciji KickBack Control
- ▶ rad bez prašine zahvaljujući nastavku za usisavanje Auto Power GDE 12

DODATNIH
50
PRO360
BODOVA!



GBH 187-LI ONE CHUCK Professional

- ▶ promjer bušenja čekićem 6-12 mm
- ▶ promjer bušenja u betonu do 24 mm
- ▶ učinkovit i bez premca kad je u pitanje brzo bušenje rupa sa samo jednim punjenjem akumulatora
- ▶ jedna stezna glava koja je kompatibilna sa SDS plus i cilindričnim/šesterokutnim prihvatom svrdla za širok raspon primjena
- ▶ bolja zaštita zahvaljujući funkcijama KickBack Control i Vibration Control
- ▶ podaci o stanju akumulatora dostupni u tren oka na HMI sučelju i putem pametne aplikacije za prilagođene postavke

DODATNIH
50
PRO360
BODOVA!



GBH 18V-45 C Professional akumulatorski čekić BITURBO sa SDS max sustavom

- ▶ svestran alat za teške zadatke za bušenje u betonu i rad dlijetom
- ▶ donosi akumulatorsku slobodu uz performanse istovjetne onima električnih alata. Njegov novi, visokoučinkoviti motor bez četkica i novi akumulatori ProCORE18V donose udarnu snagu od 12,5 J, dostatnu čak i za najzahtjevnije SDS max primjene
- ▶ težina manja do 700 g u odnosu na slične električne proizvode zahvaljujući optimiziranom pogonskom sklopu
- ▶ KickBack Control za manju opasnost od naglih trzaja alata i Soft Start EPC i ASC za udoban i precizan napredak pri radu

DODATNIH
50
PRO360
BODOVA!



GBH 18V-40 C Professional akumulatorski bušači čekić BITURBO sa SDS Max sustavom

- ▶ BITURBO Brushless tehnologija s akumulatorom ProCORE18V za električne performanse koje pružaju snažnu udarnu snagu od 9,0 J
- ▶ optimalni omjer snage i težine zahvaljujući boljem udarnom mehanizmu i učinkovitom pogonskom sklopu
- ▶ manja mogućnost ozljeda šaka i ruku zahvaljujući funkciji trenutačnog isključenja bušačeg čekića putem funkcije KickBack Control

DODATNIH
50
PRO360
BODOVA!



GBH 18V-34 CF Professional akumulatorski bušaći čekić BITURBO sa SDS max sustavom

- ▶ vrhunske performanse s 5,8 J - najmoćniji akumulatorski SDS plus čekić u svojoj klasi za zahtjevne poslove u betonu
- ▶ savršena kontrola - meki start za precizno dlijetanje i 3 različita načina rada kako bi se osigurala prava postavka za bilo koji posao
- ▶ Najpametniji SDS plus čekić - status alata u realnom vremenu putem korisničkog sučelja, pojedinačna podešavanja Bluetoothom putem aplikacije Bosch Toolbox

Pogledajte tehničke podatke na stranici



GDE 68 Professional sistemski pribor, praktičan i univerzalan sustav za usisavanje prašine za velike promjere bušenja:

- ▶ za čist rad: manje naknadne obveze čišćenja
- ▶ jednostavno rukovanje: dovoljno je priključiti na usisavač
- ▶ neovisan od alata: funkcioniра sa svim bušilicama

REZANJE:

Bilo da se radi o kutnim brusilicama ili novom višenamjenskom rezaču, Bosch Professional nudi širok izbor električnih alata za rezanje. Odmah istražite najbolje opcije.

DODATNIH
50
PRO360
BODOVA!



GWS 18V-15 SC Professional akumulatorska kutna brusilica BITURBO:

- ▶ snažna BITURBO Brushless tehnologija - pruža iste visokokvalitetne performanse kao električna verzija od 1500 W. Idealna je za brušenje metala i zavarivanje spojeva, kao i za rezanje metala, betona, cigli i pločica
- ▶ Ima 3 razine brzine prema zadanim postavkama, može se naknadno ugraditi Bluetooth modul za do 6 pojedinačnih postavki brzine
- ▶ Izvrsna razina upravljanja: mogućnosti pojedinačnog podešavanja postavke brzine putem sučelja čovjeka i stroja i modula Bluetooth Connectivity
- ▶ Inteligentna kočnica, KickBack Control, Drop Control, meki start i Vibration Control
- ▶ težina bez akumulatora: 2,3 kg
- ▶ kompatibilna s usisivačem GDE 125 EA-T za radno okruženje s malo prašine



GDE 125 EA-T Professional je naš zaštitni poklopac za ekstrakciju prašine koji se pričvršćuje na Bosch Professional kutne brusilice s promjerom 125 mm:

- ▶ jednostavno rukovanje: jednostavan priključak na kutnu brusilicu i usisavač
- ▶ podesivu dubinu rezanja do 25 mm, idealno za poslove koji zahtijevaju preciznost
- ▶ optimiziran oblik omogućuje čist i uredan rad
- ▶ kompatibilnost s Bosch Professional Click & Clean sustavom ekstrakcije prašine

REZANJE:

Bilo da se radi o kutnim brusilicama ili novom višenamjenskom rezaču, Bosch Professional nudi širok izbor električnih alata za rezanje. Odmah istražite najbolje opcije.

DODATNIH
50
PRO360
BODOVA!



GWS 18V-180 P Professional akumulatorska kutna brusilica BITURBO

- ▶ zahvaljujući brusnoj ploči od 180 mm i malenoj glavi, ima istu dubinu rezanja kao velika kutna brusilica (230 mm), a teži 35 % manje
- ▶ tehnologija motora bez četkica BITURBO Brushless za brzo rezanje različitih materijala kao što su metal, beton, cigla i pločice
- ▶ Prekidač PROtection, inteligentni kočioni sustav i funkcija KickBack Control za visoku razinu zaštite za korisnika



GWS 27 JR Professional osnaženo brušenje, poduprto dodatnom sigurnošću

- ▶ veća učinkovitost u teškim zadacima i duži vijek trajanja zahvaljujući snažnom motoru od 2700 W
- ▶ motor velike snage nadmašuje ostale u pogledu snage i mogućnosti ekstremnog preopterećenja
- ▶ održavanje bez stresa i manje zastoja zahvaljujući zamjenjivim komponentama alata
- ▶ veća sigurnost i praktičnost sa značajkama kao što su zaštita od mekog pokretanja i ponovnog pokretanja



GNF 35 CA Professional izdržljiv alat sa sustavom Constant Electronics

- ▶ patentirani sustav protiv prodiranja prašine marke Bosch jamči najdulji vijek trajanja
- ▶ sa sustavom Constant Electronic za konstantan broj okretaja i pri opterećenju
- ▶ optimalna praktičnost zahvaljujući ergonomskom dizajnu ručke i prilagodljivim mogućnostima držanja
- ▶ težina 4,7 kg

*Na portalu PRO360 pogledajte alate s kojima možete osvojiti dodatnih 50 bodova

SUHA GRADNJA:

Bosch Professional električni alati i pripadajući pribor omogućuju vam rad bez napora, udobnost za korisnika s laganom pokretljivošću, bilo da se radi o brušenju suhozida, brušenju ili ravnanju poda.



GTR 550 Professional brusilica za suhozid za brušenje bez napora u svim smjerovima:

- ▶ značajka „UltraFlexible Head“ za klizanje po stropovima i uzduž zidova bez naprezanja i uz manje oštećenje površine
- ▶ značajka stropnog usisavanja osigurava veću udobnost i osjećaj manje težine alata
- ▶ ergonomska ručka u obliku slova L smanjuje napor pri istezanju kod brušenja
- ▶ inovativan dizajn šipke s brzosteznom bravom pruža fleksibilnost duljine i brzu prilagodbu
- ▶ stalna brzina održava veliku brzinu uklanjanja materijala i brzu površinsku obradu
- ▶ snažan i izdržljiv motor pruža veliku brzinu brušenja u izazovnim uvjetima i dulji vijek trajanja motora
- ▶ četka na dijelu koji se brzo otpušta omogućuje brušenje zidova, smanjujući tako vrijeme pripreme površine i potrebe za ručnim brušenjem
- ▶ poboljšani protok zraka za brušenje bez prašine* i dulji vijek trajanja alata (*s pomoću Bosch GAS 35L AFC)
- ▶ težina: 4,8 kg



DODATNIH
50
PRO360
BODOVA!

GTB 185-LI Professional akumulatorski izvijač za suhu gradnju :

- ▶ ergonomski oblikovan za manji napor i udobniji hvat
- ▶ Teži samo 0,95 kg zahvaljujući posebnom dizajnu pogonskog sklopa tvrtke Bosch
- ▶ Dugo vrijeme rada i uvrtnje 3X više vijaka po punjenju zahvaljujući tehnologiji PowerSAVE
- ▶ Više nije potrebno uklanjati graničnik dubine pri radu unatrag, zahvaljujući novom reverzibilnom graničniku dubine
- ▶ Učinkovit i snažan s brzinom od 4500 min⁻¹ za brže uvrtnje vijaka u suhozidu

*Na portalu PRO360 pogledajte alate s kojima možete osvojiti dodatnih 50 bodova

DODATNIH
50
PRO360
BODOVA!



GCU 18V-30 Professional akumulatorska glodalica za suhu gradnju:

- ▶ zajamčene performanse tijekom čitavog dana: reže više od 100 m suhozida od 12 mm s 1/8" (3,17 mm) bitom i jednim ProCORE18V 4.0Ah akumulatorom
- ▶ ergonomski dizajn: lagan, kompaktan, cilindrični dizajn za udobni zahvat
- ▶ alat na profesionalnoj razini: motor bez četkica, prekidač sa zaštitom od prašine i učinkovito usisavanje prašine za maksimalno produljenje vijeka trajanja na prašnjavim radnim mjestima
- ▶ Alat je namijenjen za ravno rezanje suhozida oko prozora, vrata, pristupnih panela i električnih utičnica. Reže i šperploče, OSB i stropne obloge, a kompatibilan je sa steznim čeljustima od 1/8", 5/32" i 1/4" (3,17 mm, 3,96 mm i 6,35 mm)



USISAVANJE PRAŠINE:

Važno je održavati svoje radno mjesto čistim, kao i zaštititi svoje zdravlje. Ovdje saznajte više o našim raznim usisavačima za prašinu.



GAS 400 A Professional usisavač s L-klasom prašine za mokro/suhu primjenu:

- ▶ Trajna snaga usisavanja za konstantan napredak pri radu zahvaljujući automatskom čišćenju filtera (AFC)
- ▶ Pražnjenje spremnika je brže i lakše zahvaljujući dizajnu spremnika bez crijeva
- ▶ ušteda prostora za skladištenje i olakšano podizanje usisavača zahvaljujući integriranom dizajnu skladištenja crijeva



GAS 12-25 PL Professional usisavač za mokro/suhu usisavanje u razredu prašine L:

- ▶ smanjuje učestalost ručnog čišćenja filtera zahvaljujući Bosch patentiranoj tehnologiji čišćenja filtera i pruža poboljšanu dosljednost snage usisavanja
- ▶ hvata 99,95% sitnih čestica (>0,3 mikrona) svojim filtrom H13 HEPA
- ▶ omogućuje duži vijek trajanja glavnog filtera s pomoću velike površine predfiltera



DODATNIH
50
PRO360
BODOVA!



GAS 18V-12 MC Professional + GCT 30-42 akumulatorski usisavač prašine klase M s poluautomatskim čišćenjem filtera, prikladan za mokro/suhu primjenu:

- ▶ Samo jedna baterija od 18 V: snažan i kompaktn BITURBO usisavač u klasi prašine M
- ▶ Jednostavno ga uparite s modulom za automatsko pokretanje i on će se automatski uključiti i isključiti čim počnete koristiti svoj alat
- ▶ Izvrsna usisna snaga zahvaljujući BITURBO tehnologiji bez četkica, većem filteru i ciklonskoj tehnologiji
- ▶ Inovativno ESD rješenje automatski raspršuje električne naboje, a njegovo automatsko pokretanje upravlja usisavačem umjesto vas
- ▶ Jednostavno pričvrstite modul za automatsko pokretanje na svoj alat i uparite ga s GAS 18V-12 MC.



DODATNIH
50
PRO360
BODOVA!

GAS 18V-10 L Professional akumulatorski usisavač prašine:

- ▶ Prikladan za mokru i suhu uporabu zahvaljujući izvedbi bez vrećice
- ▶ Duže pruža optimalnu snagu usisavanja zahvaljujući tehnologiji rotacijskog protoka zraka
- ▶ Može se jednostavno prenositi i upotrebljavati zahvaljujući maloj težini od 4,7 kg (bez akumulatora), kompaktnoj izvedbi i sučelju „Click and Clean” („Klikni i čisti”)



GAS 35 L/M/H AFC Professional usisavač za mokru/suhu primjenu, dolazi u L, M i H klasi prašine:

- ▶ **H razred prašine** za mokro/suho usisavanje opasne prašine sa automatskim čišćenjem filtera
- ▶ Ovaj usisavač certificiran je za H klasu prašine koja uzrokuje rak i druge bolesti
- ▶ Trajna snaga usisavanja za konstantan napredak pri radu zahvaljujući automatskom čišćenju filtera (AFC)
- ▶ kontrola protoka volumena prati stalan protok zraka kroz usisnu čašicu i daje zvučni signal upozorenja ako je protok zraka previše nizak
- ▶ Snažna usisna turbina od 1380 W s visokim vakuumskim tlakom od 254 mbara daje najbolje rezultate usisavanja
- ▶ Spremnik zapremnine 35l (23 neto) kompatibilan je sa sustavom Bosch Click & Clean
- ▶ L-BOXX se može praktično postaviti na GAS 35 L/M/H AFC Professional i praktično je rješenje za transport i bolju mobilnost.

Ako je certifikat M klase opasne prašine s ograničenjem od $\geq 0,1$ mg/m³ dovoljan za vaš rad pogledajte GAS 35M AFC Professional mokro/ suhi usisavač

Ako je certifikat Lklase opasne prašine uz ograničenje >1 mg/m³ dovoljan za vaš rad, onda pogledajte GAS 35 L AFC Professional mokro/suhi usisavač.



ZAŠTO JE VAŽNA KONTROLA PRAŠINE

Prašina je vrlo česta, ali nedovoljno shvaćena. Mnogi radnici prihvaćaju prašinu kao dio posla umjesto da nešto poduzmu u vezi s tim. No, kontrola prašine je lakša nego što mislite. Zapravo, olakšava težak rad.



ŠTITI VAŠE ZDRAVLJE

Uklanjanjem štetnih čestica dok radite, naša rješenja za uklanjanje prašine osiguravaju da možete lako disati i udobno raditi cijeli dan.



ŠTITI VAŠE ALATE

Prašina se nakuplja unutar vašeg alata, ubrzavajući tako njihovo trošenje. Naša rješenja za prašinu štite Vaše alate od prašine, osiguravajući im duži vijek trajanja i bolju učinkovitost.



POSTIŽE USKLAĐENOST

Naša rješenja za prašinu zadovoljavaju utvrđene zdravstvene i sigurnosne propise, a naši usisivači za prašinu su vidljivo certificirani - što vam omogućuje da postignete usklađenost na jednostavan način.



ŠTITI VAŠ PRIBOR

Prašina može začepiti vaš pribor i brzo ga istrošiti. Uštedite vrijeme i novac. Kada koristite kontrolu prašine, produžujete vijek trajanja svog pribora još više.

VRSTE PRAŠINE NA POSLU

Neke su opasnije od drugih. Ni jedna nije dobra za vaše tijelo. Sve dok se na vašem radnom mjestu vrše rezanje, piljenje, brušenje, šmirglanje, bušenje ili razbijanje, možete očekivati prašinu i sve probleme koji s njom dolaze. Ali nisu sve vrste prašine jednake.

SILICIJ



DRVO



GIPS



AZBEST



IZVOR PRAŠINE

ZDRAVSTVENI PROBLEMI

RAZINA RIZIKA

Beton, cement, cigla, mort, pločice, pješčenjak, šljunak, vapnenac, mramor

Silicijski prah je jedan od najopasnijih tipova prašine u građevinskim radovima. Udisanje silicija uzrokuje ozbiljne zdravstvene probleme, uključujući silikozu (ožiljavanje i zadebljanje pluća), rak pluća, tuberkulozu, bolesti bubrega i kroničnu opstruktivnu plućnu bolest.



Srednja

meko drvo, tvrdo drvo, MDF, šperploča (lamelirano drvo)

Dugotrajna izloženost može rezultirati iritacijom očiju ili kože te respiratornim problemima. Neko drvo je povezano čak i s karcinomom nosa. Drvo rijetko dolazi u čistom obliku: prilikom renovacija, drvo može sadržavati i druge kemikalije, poput smole, pesticida, boja, ljepila, lakova, itd. Starije drvo može sadržavati i plijesan



Srednja

Gips ploče, žbuka

Gips ili gipsani prah nije opasan za kožu. Međutim može iritirati oči, nos, usta i grlo. Bez ikakve kontrole prašine, dugotrajna izloženost može negativno utjecati na pluća.



Niska

Stariji objekti, iz razdoblja prije 1990-ih, prije nego što je azbest zabranjen za upotrebu. Vinilne podne pločice, stropne ploče, cementne krovne ploče, itd.

Mala izloženost može biti dovoljna da uzrokuje mezoteliom (rak obloge pluća). Dugotrajna izloženost može uzrokovati bolesti poput azbestoze (ožiljavanje pluća), raka pluća, raka debelog crijeva, itd.



Visok

KONTROLA PRAŠINE: ŠTO VAM JE POTREBNO

Najučinkovitiji način za suzbijanje prašine je spriječiti njezino širenje u zraku. Zato su naša rješenja za prašinu dizajnirana kako bi se uhvatila prašina na mjestu nastanka i besprijeekorno se uklopila s vašim električnim alatima.

PRO SAVJET: NOSITE ZAŠTITNU MASKU

Maska za prašinu ili druge vrste osobne zaštitne opreme (PPE) pružaju dodatni sloj zaštite filtrirajući kontaminante (prašinu, kemikalije, plinove, itd.) iz zraka koji udišete.



1 EKSTRAKTOR PRAŠINE

Srce kontrole prašine

Odaberite ekstraktor prašine koji odgovara vašem zadatku temeljem njegove ocjene L, M, H klase, usisne snage, volumena te suhe/mokre primjene.

- potrebna ocjena klase

2 CRIJEVO

Nema više neugodnih iznenađenja

Odaberite pravo crijevo za posao na temelju promjera i duljine. Preporučujemo antistatičko crijevo kako biste spriječili statičke udarce i prijanjanje dok radite

3 DODATCI/NASTAVCI ZA PRAŠINU

Savršeno uklapanje je važno

Bez obzira na materijal, naši dodatci se savršeno uklapaju s vašom primjenom kako bi uhvatili prašinu na mjestu nastanka. Većina se savršeno pričvršćuje na vaš alat. Drugi se mogu pričvrstiti na radnu površinu. Svi se lako spajaju na naše ekstraktore prašine.

4 VREĆICA ZA PRAŠINU

Gdje ide prljavština

Vrećice za prašinu sadrže čestice i otpad koji se izvlači s vašeg gradilišta. Odaberite vrećicu za prašinu koja odgovara L, M, H klasifikaciji vašeg ekstraktora prašine.

5 FILTER

Zašto lakše dišete

Filteri čiste zrak prije nego što ga ponovno ispuste kao ispušni plin u atmosferu. Odaberite filter s istom ocjenom klase L, M, H kao vaš ekstraktor prašine kako biste postigli usklađenost.

6 MASKA ZA PRAŠINU / PPE

Dodatni sloj zaštite

PPE (Personal Protective Equipment) poput maski za prašinu ili respiratora pružaju dodatnu zaštitu protiv posebno opasnih vrsta prašine. Uvijek koristite preporučenu PPE tijekom radova.

KOJU KLASU EKSTRAKCIJE PRAŠINE TREBATE?

L, M, H je standard za ocjenjivanje ekstraktora prašine (Europski standard EN/IEC 60335-2-69 Prilog AA). Široko se koristi u Europskoj uniji, Ujedinjenom Kraljevstvu, Australiji i Novom Zelandu. Omogućuje vam brzo identificiranje razine zaštite koju nudi ekstraktor prašine zahvaljujući vidljivoj, standardiziranoj ocjeni: Niska, Srednja ili Visoka



- ▶ **Prikladno za:** kućansku prašinu, gips, žbuku, tlo, vapno, itd.
- ▶ **Zašto ju korisnici vole:** početnička razina, pristupačna cijena
- ▶ **Da bi se kvalificirali za L klasu, ekstraktori prašine moraju imati:** učinkovitost filtracije: >99%



- ▶ **Prikladno za:** mekano drvo, tvrdo drvo, metale, boje, plastiku, pijesak, šljunak, itd.
- ▶ **Zašto ju korisnici vole:** prikladna za mnoge materijale i primjene na gradilištu
- ▶ **Da bi se kvalificirali za M klasu, ekstraktori prašine moraju imati:**
 - učinkovitost filtracije: > 99,9%
 - mjeriti brzinu protoka zraka
 - zvuk alarma kad padne brzina usisavanja
 - minimalno curenje kako bi se spriječilo izlivanje onečišćenog zraka
 - niska razina prašine pri odlaganju filtera i vrećica za prašinu



- ▶ **Prikladno za:** Azbest, tvrdo drvo, olovo, plijesan, patogene
- ▶ **Zašto ju korisnici vole:** izvrsna usisna snaga i stopa filtracije pružaju više razine zaštite
- ▶ **Da bi se kvalificirali za H klasu, ekstraktori prašine moraju imati:**
 - učinkovitost filtracije: 99,995%
 - izmjerenu brzinu protoka zraka
 - zvuk alarma kada padne brzina usisavanja
 - gotovo nula curenja kako bi se spriječilo izlivanje onečišćenog zraka
 - bez prašine pri odlaganju filtera i vrećice za prašinu
 - filter dostupan samo s odvijačem

L M H

Oznaka L, M, H za razred prašine uvijek je jasno naznačena na usisivačima

ŠTO PROFESIONALCI VOLE KOD NAŠIH USISAVAČA PRAŠINE

Promatrajte kontrolu prašine kao timski rad. Svi dijelovi trebaju se uskladiti, a srce tog tima je vaš sustav za ekstrakciju prašine. Naši sustavi su oblikovani za jednostavnu uporabu čak i u najizazovnijim radnim uvjetima. Nakon što iskusite ove značajke, zapitat ćete se kako ste ikada funkcionirali bez njih.



Otkrijte naše sustave za ekstrakciju prašine
bosch-professional.com

JEDNOSTAVNA POKRETLJIVOST



- **pokretna radna stanica:** L-BOXX koferi se mogu sigurno montirati na vrh s jednim klikom
- **Ušteda prostora:** jednostavno za pohranu i transport zahvaljujući kompaktnom tijelu i rješenju za pohranu crijeva

CLICK & CLEAN SYSTEM



- **Jednostavan klik** omogućuje besprijeekorno spajanje alata, pribora i crijeva - bez adaptera
- **Maksimalna usisna snaga** bez gubitka
- **Za sve vrste usisavača,** uključujući mokro/suhe.



VIŠE UDOBNOСТИ

- **Jednostavnost:** manje tipki, dugmadi i prekidača za krajnje jednostavno korištenje
- **Antistatika:** plave cijevi uzemljuju elektricitet dok radite, smanjujući nakupljanje statičkog naboja kako biste izbjegli neugodne šokove
- **Trajnost:** izgrađeno za najzahtijevnija radna okruženja

USISAVAČI PRAŠINE

Bosch Professional dizajnira usisavača prašine za maksimalnu jednostavnost korištenja i potpunu usklađenost s uspostavljenim propisima o prašini. Ako tražite profesionalni usisivač prašine koji odgovara vašim potrebama, ali niste sigurni odakle početi, nalazite se na pravom mjestu



GAS 18V-10 L

GAS 12-25 PL

GAS 35 L SFC+/ GAS 35 L AFC

GAS 400 A

Ocjena prašine



Snaga	Akumulator 18V	S kablom 1250 W	S kablom 1200 W	S kablom 200 W
Volumen spremnika	10 l	25 l	35 l	40 l
Maksimalna brzina protoka zraka	34 l/s	65 l/s	74 l/s	80 l/s
Maksimalni vakuumski tlak	115 mbar	200 mbar	254 mbar	240 mbar
Čišćenje filtera	Nema integriran sistem čišćenja filtera	Automatski	Poluautomatski/automatski	Automatski
Značajke				



AUTOMATSKO POKRETANJE



- **Potpuno sinkronizirano:** Automatsko uklanjanje prašine tijekom rada.
- **Veća sigurnost:** radi nekoliko sekundi duže od vašeg alata kako bi se očistio u preostalu prašinu
- **Štedi energiju:** uključuje se samo kada je to potrebno

AUTOMATSKO ČIŠĆENJE FILTERA



- **Kako funkcionira:** svakih 15 sekundi mijenja smjer protoka zraka (uz zvučni „udar“) kako bi uklonio prašinu s filtra
- **Bolje performanse:** čisti filteri pružaju vam konstantan protok zraka i visoku stopu
- **Dulji vijek trajanja:** sprječava začepljenje filtera



M

H

GAS 18V-12 MC

GAS 35 M AFC

GAS 55 M AFC

GAS 35 H AFC



18V akumulator

S kablom 1200 W

S kablom 1200 W

S kablom 1200 W

12 l

35 l

55 l

35 l

30 l/s

74 l/s

74 l/s

74 l/s

170 mbar

254 mbar

254 mbar

254 mbar

Poluautomatski

Automatski

Automatski

Automatski



BOSCH PROFESSIONAL NOVITETI

BOSCH GO 3 AKUMULATORSKI IZVIJAČ

Bosch Go akumulatorski izvijač - sada s univerzalnim držačem vijaka za bilo koji tip vijka



SMART STOP

- Alat se isključuje odmah nakon visoke vibracije spojke ili neprikladnog poravnavanja (postavke 5-7+ MAX Mode Only)

SVJETLO ZA RAD

- moguć rad u mraku
- indikator stanja akumulatora

UNIVERZALNI DRŽAČ BITOVA

- čvrsto drži sve vrste bitova

OPTIMIZIRANI PRITISNI GUMB

- poboljšana taktilna povratna informacija kako bi se spriječila slučajna aktivacija

MEHANIČKA SPOJKA SLJEDEĆE GENERACIJE

- dodatna preciznost sa 7 postavki obrtnog momenta

USB-C PUNJENJE

- Pogodno punjenje putem USB-C priključka

KAPACITET BATERIJE OD 2.0 AH

- povećan broj primjena po punjenju

ELEKTRONIČKA KOČNICA

- lako upravljanje jer alat odmah prestaje s radom nakon deaktivacije



TEHNIČKI PODACI

- ▶ Napon akumulatora: 3.6V
- ▶ Kapacitet akumulatora: 2.0 Ah
- ▶ Zatezni momenti (min/meko/tvrdo): 0.1/2.5/5 Nm
- ▶ Brzina: 360 o/min
- ▶ Način aktivacije: pritisni gumb
- ▶ Postavke mehaničke spojke: 7+
- ▶ Držač bitova: mehanički i univerzalni
- ▶ Punjenje: USB-C
- ▶ Elektronička kočnica
- ▶ Svjetlo za rad i status napunjenosti akumulatora



PREPORUČENI PRIBOR

Kataloški broj	Naziv
ELEKTRIČAR	
2.607.002.835	Set bita izvijača Precision
2.607.002.797	25 kom Extra Hard bit izvijača 25mm PH2 TicTac
2.607.002.799	25 kom Extra Hard bit izvijača 25mm T20 TicTac
RADNIK U METALNOJ INDUSTRIJI I BRAVAR	
2.607.017.319	Set Extra Hard bitova izvijača, 32-dijelni
2.607.002.503	25 kom Extra Hard bit izvijača 49mm PH2
2.607.002.511	25 kom Extra Hard bit izvijača 49mm T20



Kataloški broj: 06019H2201
1x kutija za pohranu, 1x produžni držač bitova, 1x USB-C kabel, 1x 8-dijelni set bitova izvijača

Kataloški broj	Naziv
MONTER ORMARA + STOLAR	
2.608.522.377	Fleksibilni nastavak 300mm + 10 bitova
2.607.002.798	25 kom Extra Hard bit izvijača 25mm PZ2 TicTac
2.607.002.800	25 kom Extra Hard bit izvijača 25mm T25 TicTac
PREPORUČENI MJERNI ALAT	
0.601.081.000	GMS 120

GSB 183-LI AKUMULATORSKA UDARNA BUŠILICA-IZVIJAČ

Olakšajte si poslove - sa svestranim akumulatorskim udarnim izvijačem od 18 V

METALNI PREDNJI NOSAČ

- metalni prednji nosač za čvršći alat. S većom kontrolom dimenzija u usporedbi s plastičnim prednjim nosačem. Optimizira oscilacije za 30% manje.

POVRATNE INFORMACIJE O STATUSU ALATA

- Led radno svjetlo kao indikator statusa za zaštitu uređaja i statusa niske baterije:

3x treptaja tijekom rada = niska baterija
3x treptaja tijekom mirovanja = kvar alata

LED SVJETLO

- LED svjetlo osvjetljava radno područje i pruža povratne informacije kada je alat isključen ili ima niKataloški broj bateriju

FUNKCIJA UDARCA

- Dodatna funkcija udaranja dostupna

BOSCH ELEKTRONIČKA ZAŠTITNA ČELIJA

- Elektronička zaštitna čelija pomaže u zaštiti alata od oštećenja uzrokovanih teškom upotrebom i zloupotrebom te pruža povratnu informaciju kada alat prestane raditi ili kada je baterija pri kraju



Powered by BOSCH

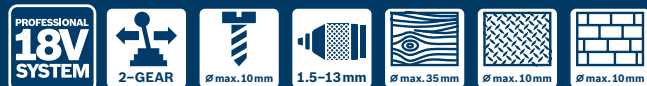

TEHNIČKI PODACI:

- ▶ Napon akumulatora: 18V
- ▶ Duljina glave: 207 mm
- ▶ Broj okretaja u praznom hodu: 0-440/1.650 o/min
- ▶ Frekvencija udarca: 0-24.000 udara/min
- ▶ Max. zatezni moment (meko/tvrdo): 56/21Nm
- ▶ Maksimalni promjer vijka: 10 mm
- ▶ Maksimalna dubina bušenja drvo/metal/kamen: 35/10/10mm
- ▶ Metalna stezna glava
- ▶ Težina (w/2.0 Ah): 1,5 kg

PREPORUČENI PRIBOR

Kataloški broj	Naziv
ELEKTRIČAR	
2.608.594.209	Bimetalna pila za provrte Progressor for Wood&Metal 35mm
2.608.577.351	HSS Spiralna svrdla Pointteq set, 19 kom
2.608.900.333	EXPERT 6-dijelni set plosnatih svrdla za glodanje Self Cut Speed 13-25 mm
STOLAR	
2.607.019.322	Set zmijolikih svrdla, 6-dijelni
2.608.900.336	EXPERT set plosnatih svrdla za glodanje Self Cut Speed, 13 kom
2.607.017.037	Set Extra Hard bitovi izvijača, Mini X-Line, 25 kom

Kataloški broj	Naziv
MONTAŽER ORMARA	
2.608.577.022	Set Forstner svrdla, 5-dijelni
2.607.017.327	Set Extra Hard bitova izvijača, 35-dijelni
2.608.597.613	Karbidno svrdlo za bušenje provrta za šarke
VODOINSTALATER	
2.608.594.301	Početnički set Progressor for Wood&Metal Ø 68 mm
2.608.594.299	Početnički set Progressor for Wood&Metal Ø 51 mm
PREPORUČENI MJERNI ALAT	
0.601.081.301	D-Tect 120

USISAVAČ GAS 400 A

Neprekidan rad s punom produktivnošću

KOMPAKTNO SKLADIŠTE

- Štedi prostor za pohranu i olakšava podizanje zahvaljujući integriranom dizajnu za pohranu crijeva
- Visoko praktičan – možete transportirati usisavač i svoje alate u jednom potezu zahvaljujući sustavu kompatibilnom s L-Boxxom

LAKO PRAŽNENJE PRAŠINE

- Zaštićeno od prevrtanja tijekom pražnjenja prašine zbog samostojećeg dizajna glave motora
- Više nema potrebe za uklanjanjem crijeva tijekom pražnjenja, nudi izuzetno čist spremnik s dizajnom spremnika bez crijeva

OSNOVNA ZAŠTITA

- Osnovna zaštita od prodiranja prašine zahvaljujući certifikatu klase L
- Antistatička zaštita od udara osigurana vodljivim adapterom i sustavom crijeva

MOGUĆNOST JEDNOSTAVNOG PRIJEVOZA

- Mogućnost teleskopske ručke uz nadoplatu

KONTINUIRANA SNAŽNA USISNA SNAGA

- Kontinuirana snažna usisna snaga povećava produktivnost s Boschovom patentiranom tehnologijom automatskog čišćenja filtra (AFC)
- Različite primjene moguće su na dva načina rada AFC
 - „A” – automatski način rada: 2 čišćenja svakih 15 sekundi
 - „M” – ručni način rada: 2 čišćenja za svaki pritisak gumba



TEHNIČKI PODACI:

- ▶ Ulazna snaga: 1.200 W
- ▶ Vrijeme pokretanja AFC-a: 15 S
- ▶ Bruto volumen spremnika: 40 L
- ▶ Netovolumen spremnika: 28 L
- ▶ Protok zraka (na turbini), maks.: 80 l/s
- ▶ Vakuumski tlak, maks.: 24 l/s
- ▶ Vakuumski tlak (na kraju crijeva 28 mm x 4 m), maks.: 22 Kpa
- ▶ Razina zvučnog tlaka (LpA): 73 +/- 3 dBA
- ▶ Težina: 14 kg



Kataloški broj: 06019M0020
Poluprovodljivo crijevo od 4 m, 1 x kombinirana sapnica s četkom, 1 x zakrivljena sapnica, 1 x kombinirani adapter za električni alat, 2 x plastična vrećica

PREPORUČENI PRIBOR

Kataloški broj	Naziv
IZGRADNJA BETONSKE JEZGRE, INSTALATER ORMARIĆA, STOLAR, ELEKTRIČAR	
2.608.000.889	Plosnati naborani HEPA filter
2.608.000.886	Adapter za električni alat
2.608.000.885	Antistatičko crijevo od 4 m
2.608.000.891	Torba od filca
2.608.000.887	Sapnica s četkom
2.608.000.890	Teleskopska ručka
2.608.000.903	Držač za torbu od filca
2.608.000.661	Sapnica s uskim otvorom
2.608.000.888	Jednokratna vrećica, 40 litara

AKUMULATORSKI UDARNI STEZAČ GDS 18V-1600 HC

Iznimna akumulatorska snaga: udarni stezač od 3/4" visokog okretnog momenta s tehnologijom bez četkica BITURBO

TIP NAKOVNJA

- Prsten s trenjem i prolazna rupa od 3/4"

BITURBO BEZ ČETKICA

- Visokoučinkoviti motor bez četkica maksimizira puni potencijal akumulatora ProCORE18V

UČINKOVITOST ZA ZAHTJEVNE PRIMJENE

- Ekstremna snaga za zahtjevne primjene: do 1600 Nm momenta pritezanja i 2200 Nm momenta otpuštanja
- Osmišljen za najzahtjevnije primjene u teškoj industriji, petrokemijskoj industriji, održavanju kamiona i građevinskih strojeva i uslužnoj industriji

PODESIVI NAČINI ZA VIJKE

- Dva zadana načina rada: A i B. Dodatni načini dostupni su putem aplikacije Bosch BeConnected. Svaki način rada može se individualizirati i prilagoditi korisnikovim specifičnim primjenama.

REGULIRANA SNAGA

- Tri postavke brzine pružaju izvrsnu kontrolu nad brzinom / okretnim momentom radi velike svestranosti
- Indikator stanja alata
- LED žaruljica

TEHNIČKI PODACI:

- ▶ Napon akumulatora: 18V
- ▶ Brzina u praznom hodu: 0-800/1.300/1.750 o/min
- ▶ Brzina udara: 0-1.550/2.200/2.350 udara/min
- ▶ Maks. moment pritezanja: 1.600 Nm
- ▶ Maks. moment otpuštanja: 2.200 Nm
- ▶ Postavke brzine/snage: 3
- ▶ Veličina nakovnja: 3/4"
- ▶ Min. – Maks. Vijak: M16-M33
- ▶ Povezivost
- ▶ Težina (w/o battery): 3.2 kg

BITURBO AMP Share! **HEAVY DUTY**
BRUSHLESS Powered by BOSCH



Kataloški broj:
06019M1000
Kartonska kutija, kopča
za ljestve



Kataloški broj: 06019M1002
1 x Bluetooth modul GCY 42
2 x akumulator ProCORE18V
8,0 Ah, brzi punjač GAL 1880
CV, 1/1 uložak za alat i punjač
za L-BOXX, L-BOXX 136



PREPORUČENI PRIBOR

Kataloški broj	Naziv
GRADITELJSTVO, ELEKTRIČAR, INDUSTRIJSKA PROIZVODNJA METALA	
2.608.003.041	PRO udarni nasadni ključevi 3/4" Standardni komplet od 9 komada
2.608.003.042	PRO udarni nasadni ključevi 3/4" Duboki komplet od 9 komada
2.608.003.058	PRO udarni nasadni ključ 3/4" Standardni od 19 mm
2.608.003.059	PRO udarni nasadni ključ 3/4", standardni od 22 mm
2.608.003.060	PRO udarni nasadni ključ 3/4", standardni od 24 mm
2.608.003.061	PRO udarni nasadni ključ 3/4", standardni od 27 mm
2.608.003.062	PRO udarni nasadni ključ 3/4", standardni od 30 mm
2.608.003.063	PRO udarni nasadni ključ 3/4", standardni od 32 mm
2.608.003.067	Sigurnosni prsten i klin za PRO udarne nasadne ključeve 3/4"

VELIKA KUTNA BRUSILICA GWS 27-230 JR

Više iskri, manje znoja! Pripremite se za najzahtjevnije primjene uz GWS 27-230 JR!

JEDNOSTAVAN POPRAVAK

- Kompatibilnost rezervnih dijelova s ostalim Boschevim velikim kutnim brusilicama

ROTIRAJUĆA GLAVNA RUČKA

- Rotacija glavne ručke od +/-90° radi bolje kontrole i udobnosti tijekom rezanja

SNAŽNI MOTOR OD 2700 W

- Nova patentirana motorna platforma velike snage #9.5
- Mogućnost produženog djelovanja pod visokim opterećenjem
- Dulji uporabni vijek

SIGURNOSNI PAKET

- Meko pokretanje, zaštita pri ponovnom pokretanju, kontrola trzaja

SUSTAV PROTIV VIBRACIJE

- Manji umor korisnika tijekom rada
- Smanjena razina vibracija u usporedbi s prethodnim modelom



TEHNIČKI PODACI:

- ▶ Ulazna snaga: 2.700 W
- ▶ Napon akumulatora: 220~240 V
- ▶ Brzina u praznom hodu: 6.500 o/min
- ▶ Promjer ploče: 230 mm
- ▶ Veličina vretena: M14
- ▶ Težina: 6.30 kg



Kataloški broj: 06018C7320
Potporna priborica, sigurnosna matica, ključ s dvije rupe, pomoćna ručka, zaštitna navlaka

PREPORUČENI PRIBOR

Kataloški broj	Naziv
INDUSTRIJSKA PROIZVODNJA METALA	
2.608.619.773	Ravna rezna ploča Standard for Inox, 230 x 1,9 x 22,23 mm
2.608.619.776	Lončasta rezna ploča Standard for Metal, 230 x 2,5 x 22,23 mm
2.608.603.184	Brusna ploča Standard for Metal, 230 x 6 x 22,23 mm

Kataloški broj	Naziv
GRADITELJSTVO	
2.608.900.536	Dijamantna ploča za metal EXPERT 230 x 22,23 mm
2.608.615.065	Dijamantna rezna ploča Standard for Universal, 230 x 2,6 x 22,23 mm
2.608.901.682	Višenamjenska karbidna ploča za rezanje EXPERT 230 x 22,23 mm

AKUMULATORSKI USISAVAČ GAS 18V-12 MC

Samo jedan akumulator od 18 V – Snažni usisavač prašine klase M s bežičnim automatskim pokretanjem

SAVRŠENO RUKOVANJE I STANDARDIZIRANO SUČELJE

- Integrirano bežično automatsko pokretanje
- Jednostavan prijenos s integriranom sklopivom ručkom, s pomoću trake za nošenje ili samo kotrljanjem
- Kompaktna veličina i težina
- Traka s tri točke koja se može upotrijebiti kao zaštita od pada
- Sučelje „klikni i čisti“
- Pohrana AC-a izravno na usisavaču

VISOKA KLASA PRAŠINE I ZAŠTITA KORISNIKA

- Filtar s certifikatom za klasu M / HEPA filtari
- Zvučno i vizualno upozorenje za protok zraka
- Antistatički
- Klasificiran kao IPx4
- Zaštita od pregrijavanja

MOĆNE RADNE ZNAČAJKE

- Snažan motor bez četkica BITURBO
- Dugotrajni filtari s integriranim čišćenjem filtra
- Tehnologija Cyclone za povećanje trajnosti filtra
- Potreban je samo jedan akumulator ProCORE
- Crijevo protiv elektrostatičkog pražnjenja dužine 3,2 m za neograničeni radni raspon
- Za mokre i suhe primjene

EKONOMIČNA UPORABA

- Standardne jednokratne vreće
- Standardni kotačići (jednostavna zamjena ako se slome)
- Crijevo koje se može popraviti (samo se odreže slomljeni dio)
- Robusna izvedba radi dugog uporabnog vijeka proizvoda



TEHNIČKI PODACI:

- ▶ Napon akumulatora: 18V
- ▶ Klasa prašine: M
- ▶ Bruto volumen spremnika: 12 l
- ▶ Čišćenje filtra: SFC
- ▶ Zaštita od elektrostatičkog pražnjenja: da
- ▶ Mokra i suha primjena
- ▶ Vrijeme rada: 2,5 min/Ah

Kataloški broj: 06019K2000
Crijevo od 3 m, antistatičko, HEPA
filtar, klasa M, remen za nošenje,
jednokratna vrećica, četka, koljenas-
ta cijev, sapnica s uskim otvorom,
adapter za sapnicu, 3 x fleksibilna
gumena traka, GCT 30-42

PREPORUČENI PRIBOR

Kataloški broj	Naziv
TEMELJ I STRUKTURA, ELEKTRIČAR, STOLAR/TESAR ZA ZAVRŠNE RADOVE	
2.608.000.774	Komplet za čišćenje GAS 18V-12 MC
2.608.000.772	Crijevo GAS 18V-12 MC
2.608.000.797	Sapnica za površine GAS 18V-12 MC
2.608.000.771	Filtar klase M GAS 18V-12 MC
2.608.000.768	Sapnica s uskim otvorom GAS 18V-12 MC
2.608.000.769	Savijena cijev za usisavanje GAS 18V-12 MC
2.608.000.770	Četka GAS 18V-12 MC
2.608.000.806	Cijev za usisavanje GAS 18V-12 MC
2.608.000.773	Jednokratna vrećica GAS 18V-12 MC

AKUMULATORSKA UBODNA PILA GST 183-LI

Lakše se pomiče, brže reže

REŽE KROZ RAZLIČITE MATERIJALE

- Uporaba kotačića za predodabir brzine

FLEKSIBILNA ZA REZANJE U RAZLIČITIM POLOŽAJIMA I JEDNOSTAVNO SE PRENOŠI

- S kompaktnom, akumulatorskom izvedbom

JASNO VIDLJIVA LINIJA REZANJA

- S LED žaruljicom

BRŽA ZAMJENA LISTA PILE

- Zahvaljujući SDS držaču lista

ZAJAMČENO DAVANJE PREDNOSTI BRŽEM REZANJU ILI ČISTIJIM REZOVIMA

- S prekidačem za 4-stupanjsko oscilacijsko kretanje



S LAKOĆOM KONTROLIRAJTE BRZINU REZANJA

- Okidač promjenjive brzine

BRŽE REZANJE

- Zahvaljujući motoru bez četkica od 18 V

PRIKLJUČAK ZA USISAVAČ ČINI POSAO ČIŠĆIM

- Zahvaljujući spoju za usisavanje prašine

JEDNOSTAVNIJI REZOVIM POD KUTOM

- S podesivom podložnom pločom od -45° - 0 - 45°

TEHNIČKI PODACI:

- ▶ Napon akumulatora: 18 V
- ▶ Broj hodova: 0-3300 hodova/min
- ▶ Duljina hoda: 20 mm
- ▶ Maks. dubina rezanja u drvu: 95 mm
- ▶ Maks. dubina rezanja u aluminiju/čeliku: 15/8 mm
- ▶ Maks. kut rezanja pod kutom (lijevo/desno): 45°
- ▶ Težina bez akumulatora: 1,60 kg



Powered by BOSCH



Kataloški broj: 06015B7020
Zaštita od krhotina, 1 × list ubodne pile T 111 C, Basic for Wood, kartonska kutija

Kataloški broj: 06015B7022
Zaštita od krhotina, 1 × list ubodne pile T111 C, Basic for Wood, 1 × akumulator GBA 18V 4,0 Ah, punjač GAL 18V-20, transportni kovčeg, 1 × navlaka, 1 × sapnica za usisavanje

PREPORUČENI PRIBOR

Kataloški broj	Naziv
INSTALATER ORMARIČA I STOLAR	
2.608.900.559	DVOSTRANI ČISTI LIST EXPERT WOOD T308B/BO
2.608.900.557	Dvostrani čisti list EXPERT Wood T 308 BP
2.608.900.554	Dvostrani čisti list EXPERT Wood T 308 BO
UPRAVLJANJE OBJEKTIMA	
2.608.900.560	LUP RBE T367XHM 3 KOM
2.608.634.993	LUP RBP T345XF 3 KOM
2.608.900.541	LUP RBE T144DHM 3 KOM

Kataloški broj	Naziv
STOLAR ZA TEŠKU STOLARIJU / IZRAĐIVAČ OKVIRA	
2.608.900.549	Dvostrani čisti list EXPERT Hardwood T308BF/BFP
2.608.634.235	LUP RBP T101BRF 5 KOM
2.608.630.030	LUP RBO T101B 5 KOM
PREPORUČENI MJERNI ALAT	
0.601.072.900	GLM 40

AKUMULATORSKI UDARNI STEZAČ GDR 18V-220 C

Potpuna kontrola za vrhunsku kvalitetu uvijanja u raznim primjenama

BOLJA PRAKTIČNOST PRI ZAMJENI NASTAVAKA

- Osmišljen za umetanje nastavaka jednom rukom

VRHUNSKA VIDLJIVOST

- Dvije LED žaruljice, u postolju i glavi, koje se mogu uključiti/isključiti radi kontroliranog osvjetljenja

KVALITETNA ZAVRŠNA OBRADA

- Podesivi načini rada s vijcima s načinima rada A/B i trima postavkama brzine



IZUZETNA SNAGA UVIJANJA

- Maksimalni okretni moment od 220 Nm i 3400 o/min

DOSEŽE I U NAJUŽE PROSTORE

- Kompaktna izvedba s duljinom glave od 113 mm

HEAVY DUTY



TEHNIČKI PODACI:

- ▶ Napon akumulatora: 18V
- ▶ Brzina u praznom hodu: 0-800/2.300/3.400 o/min
- ▶ Udarna brzina: 0-1500/3400/4000 udara/min
- ▶ Maks. moment pritezanja: 220 Nm
- ▶ Postavke brzine/snage: 3
- ▶ Težina bez akumulatora: 1.0 kg



Kataloški broj: 06019L6000
Kartonska kutija
1 x kopča za remen, 1 x držač nastavaka



Kataloški broj: 06019L6003
2 x akumulator GBA18V 5,0 Ah, brzi punjač GAL18V-40, 1 x Bluetooth modul GCY 42, 1 x kopča za remen, 1 x držač nastavaka, uložak za alat 1/1 L-BOXX, L-BOXX 136



Kataloški broj: 06019L6023
GSR 18V-90 C,
2 x akumulator GBA 18V 4,0 Ah, Brzi punjač GAL 18V-40, kutija L

PREPORUČENI PRIBOR

Kataloški broj	Naziv
STOLAR/TESAR	
2.608.522.365	Komplet nastavaka i uređaja za postavljanje matica Impact Control od 36 komada
2.608.522.366	Komplet nastavaka Impact Control i kutija od 31 komada
2.608.900.334	Komplet plosnatih svrdala EXPERT Self Cut Speed, 7 kom. 16 – 32 mm + produžetak
2.608.900.335	Komplet plosnatih svrdala EXPERT Self Cut Speed, 8 kom. 12 – 32 mm
2.608.551.107	Adapter za nasadne ključeve od 1/4" sa šesterokutnim vanjskim dijelom na kvadratne od 1/2"
2.607.002.803	25 nastavaka Impact Control 25 mm PH2 TicTac

Kataloški broj	Naziv
INSTALATER CENTRALNOG GRIJANJA, VENTILACIJE I KLIMATIZACIJE	
2.608.577.147	Komplet nastavaka Impact Control i svrdla bušilice MultiConstruction od 35 komada
UGRADNJA METALA	
2.608.577.148	Komplet nastavaka i svrdla bušilice za metal Impact Control od 35 komada
2.608.522.330	8 nastavaka Impact Control 50 mm PH2
2.608.577.146	Svrdla za metal Impact, 8 kom., 2 – 10 mm

MALA KUTNA BRUSILICA GWS 12-125 P

Kompaktna, ali snažna, sa zaštitnim prekidačem radi maksimalne sigurnosti

PRAKTIČNA UPORABA UZ NAJBOLJU ERGONOMIJU U KLASI

- Smanjena debljina drške zajedno s boljom učinkovitošću

VRHUNSKA PRODUKTIVNOST I UČINKOVITOST

- Više ulazne snage



ČINI VAS SIGURNIJIM I ODRŽAVA KONTROLU NAD VAŠIM ALATOM

- Kontrola trzaja, RSP, zaštita od preopterećenja, meko pokretanje

ZAŠTITNI PREKIDAČ

- Povećana sigurnost zahvaljujući trenutačnom isključivanju nakon pomicanja prsta

RUČKA PROTIV VIBRACIJA

- Čini dugi rad manje napornim i ugodnijim uz manje vibracija alata

PRIČVRSNI ŠTITNIK ZA REZANJE

- Štitnik za rezanje



TEHNIČKI PODACI:

- ▶ Ulazna snaga: 1.200 W
- ▶ Napon akumulatora: 220~240 V
- ▶ Brzina u praznom hodu: 11.000 o/min
- ▶ Promjer ploče: 125 mm
- ▶ Veličina vretena: M14
- ▶ Težina: 2.2 kg



Kataloški broj: 06013A6220
Potporna priborica, štitnik, sigurnosna matica, pomoćna ručka za kontrolu vibracija, ključ s dvije rupe

PREPORUČENI PRIBOR

Kataloški broj	Naziv
UGRADNJA METALA I BRAVARIJA, IZRADA BETONSKE JEZGRE	
2.608.603.171	Ravna rezna ploča Standard for Inox, 125 × 1 × 22,23 mm
2.608.900.533	Dijamantna ploča za metal EXPERT X-LOCK 125 mm
2.608.601.784	Podložak za ploču od vlakana, 125 mm, tvrdi, M14
2.608.622.099	Lončasta četka 75 mm, pletena, čelična žica 0,35 mm, M14
2.608.621.794	Ploča od keramičkih vlakana Prisma, R781, 125, G36+, 25 komada
2.608.606.922	Lamelirana ploča X571, Best for Metal D = 125 mm; G = 40, pod kutom



MIJEŠALICA GRW 140

Sada miješajte brže i s lakoćom!

KONSTANTNA BRZINA

- Brzina motora i izlazna snaga alata ne mijenjaju se, čime se postiže optimizirana učinkovitost motora

PREKIDAČ ZA UKLJUČIVANJE/ ISKLJUČIVANJE S GUMBOM ZA UKLJUČIVANJE SA ZAKLJUČAVANJEM

- Gumb se zaključava pri uključivanju, korisnici ne moraju stalno pritisnuti gumb tijekom miješanja

ULAZNA SNAGA OD 1400 W

- Snažni motor omogućuje jednostavno miješanje materijala visoke gustoće

ODABIR DVIJU BRZINA

- Za miješanje različitih materijala predviđene su dvije brzine

INDIKATOR KARBONSKE ČETKICE

- Upozorava korisnika crvenim treperenjem kad iskorištenost karbonske četkice iznosi 95 %

KARBONSKA ČETKICA KOJA SE LAGANO ZAMJENJUJE

- Osmišljena za jednostavnu zamjenu karbonske četkice, što korisnici mogu učiniti sami

RUČKA U OBLIKU UPRAVLJAČA AUTOMOBILA

- Lakše rukovanje alatom uz bolju ravnotežu i stabilnost pri miješanju

MEKO POKRETANJE

- Brzina se postupno povećava kad se alat uključi kako bi se spriječilo prskanje materijala i zaštitila sigurnost korisnika

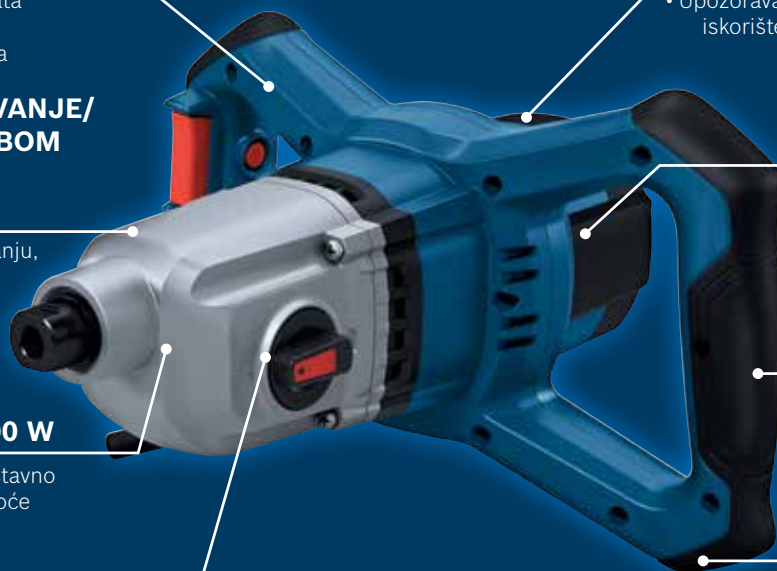

TEHNIČKI PODACI:

- ▶ Ulazna snaga: 1.400 W
- ▶ Napon akumulatora: 220~240 V
- ▶ Brzina u praznom hodu: 470/750 o/min
- ▶ Maks. okretni moment: 35 / 23 Nm
- ▶ Držac alata: M14
- ▶ Maks. promjer košare za miješanje: 140 mm
- ▶ Težina: 4.2 kg



Kataloški broj: 06011C4020
kartonska kutija

PREPORUČENI PRIBOR

Kataloški broj	Naziv
GRADITELJ ZIDOVA S GIPSKARTONSKIM PLOČAMA I FASADER, ZIDARSTVO I RESTAURACIJA, GLAVNI IZVOĐAČ	
2.608.000.842	Košara za miješanje 120 mm
2.608.000.893	Adapter za košare za miješanje
2.608.000.843	Košara za miješanje 140 mm
2.608.000.845	Košara za miješanje 160 mm

BRUSILICA GBS 750

Udobnije brže brušenje

IZVANREDNA UČINKOVITOST BRUŠENJA

- Izvrsna brzina brušenja koju pokreće snažan motor od 850 W
- Dobra kvaliteta završne obrade kako bi se smanjila potreba za ponovnom obradom, poboljšana ravnom i čvrstom pločom s mekim jastukom

DOBRO ISKUSTVO S PRAŠINOM

- Dobra stopa skupljanja prašine
- Izdržljiva vrećica za prašinu s patentnim zatvaračem
- Brzo izbacivanje prašine s izdržljivim patentnim zatvaračem



FLEKSIBILNOST ZA RAZNE PRIMJENE

- Regulacija brzine 200 – 420 m/min, pruža dovoljnu fleksibilnost za razne primjene

ZAMJENA POTROŠNOG MATERIJALA BEZ MUKE

- Brzi pristup karbonskoj četkici
- Dobro osmišljena poluga za laku zamjenu brusne trake

UDOBNO BRUŠENJE

- Udobna izvedba za hvatanje s dobrim položajem na objema ručkama
- Dobro uravnotežena težina od idealnih 3,5 kg za rad s jednom ili dvjema rukama
- Kompaktna izvedba: širina od 140 mm

TEHNIČKI PODACI:

- ▶ Ulazna snaga: 850 W
- ▶ Brzina trake u praznom hodu: 200 – 420 m/min
- ▶ Duljina/širina brusne trake: 533/75 mm
- ▶ Odabir brzine trake
- ▶ Usisavanje prašine
- ▶ Težina: 3.6 kg



Kataloški broj: 06012C1020
Kutija za prašinu

PREPORUČENI PRIBOR

Kataloški broj	Naziv
INSTALATER ORMARIČA I STOLAR	
2.608.606.071	3-dijelni komplet brusnih traka X440 75 × 533 mm, 80
2.608.607.258	3-dijelni komplet brusnih traka X440 75 × 533 mm, 120
2.608.607.260	3-dijelni komplet brusnih traka X440 75 × 533 mm, 180
IZRAĐIVAČ OKVIRA I KROVOPOKRIVAČ / STOLAR ZA TEŠKU STOLARIJU	
2.608.606.069	3-dijelni komplet brusnih traka X440 75 × 533 mm, 40
2.608.606.070	3-dijelni komplet brusnih traka X440 75 × 533 mm, 60
2.608.606.071	3-dijelni komplet brusnih traka X440 75 × 533 mm, 80

Kataloški broj	Naziv
SERIJSKA PROIZVODNJA NAMJEŠTAJA / PROIZVODA OD DRVA	
2.608.606.069	3-dijelni komplet brusnih traka X440 75 × 533 mm, 40
2.608.606.071	3-dijelni komplet brusnih traka X440 75 × 533 mm, 80
2.608.607.258	3-dijelni komplet brusnih traka X440 75 × 533 mm, 120
PREPORUČENI MJERNI ALAT	
0.601.076.700	GIM 60

OSCILATORNA BRUSILICA GSS 140 A

Svaka vrsta brusnog papira savršeno pristaje uz Easy-Fit

MOGUĆNOSTI VIŠE DRŠKI

- Manje umora, čak i kod brušenja iznad glave s opcijama više drški

VELIKA BRZINA UKLANJANJA

- Snažni motor od 220 W

MANJI UMOR RUKU I UTRNULOST

- Niska razina vibracije alata od 3,5 m/s²

VRLO IZDRŽLJIVA

- Uporabni vijek alata dulji od 200 sati
- Mehanički sustav otporan na prašinu i zaštita prekidača
- Jako i izdržljivo postolje

UČINKOVITO RJEŠENJE ZA PRAŠINU

- Prašina se jednostavno izbacuje iz vrećice za prašinu
- Kompatibilan s Boschevim sustavom „klikni i čisti” za dugotrajno brušenje bez prašine

IZDRŽLJIV I PRAKTIČAN SUSTAV STEZANJA

- Optimizirani dizajn osigurava čvrsto stezanje i jednostavnu izmjenu brusnog papira



TEHNIČKI PODACI:

- ▶ Ulazna snaga: 220 W
- ▶ Brzina u praznom hodu: 14.000 o/min
- ▶ Broj oscilacija u praznom hodu: 28.000 min
- ▶ Dimenzija brusnog papira: 114x140 mm
- ▶ Vibracija: 3,5 m/s²
- ▶ Hod brušenja: 1,5 mm
- ▶ Težina: 1,1 kg



Kataloški broj: 06012A8021
1 x vrećica za prašinu, 1 x ploča za brušenje,
1 x brusni papir C411, Standard for wood
and paint, granulacija 120

PREPORUČENI PRIBOR

Kataloški broj	Naziv
INSTALATER ORMARIČA I STOLAR, PROIZVODNJA OD DRVA, GLAVNI IZVOĐAČ	
2.608.900.957	Brusni papir C470 230 x 280 mm, 40
2.608.900.960	Brusni papir C470 230 x 280 mm, 100
2.608.900.965	Brusni papir C470 230 x 280 mm, 240
2.608.900.958	Brusni papir C470 230 x 280 mm, 60

Kataloški broj	Naziv
2.608.900.961	Brusni papir C470 230 x 280 mm, 120
2.608.900.966	Brusni papir C470 230 x 280 mm, 320
2.608.900.959	Brusni papir C470 230 x 280 mm, 80
2.608.900.963	Brusni papir C470 230 x 280 mm, 180

PREPORUČENI MJERNI ALAT

0.601.076.700	GIM 60
---------------	--------

AKUMULATORSKA LED SVJETILJKA GLI 18V-800

Jarko svjetlo gdje vam je potrebno: svestrano radno svjetlo od 800 lumena

IZVRSNA RASVJETA

- Maks. svjetlina od 800 lm
- Tri postavke svjetline
- Postupno povećavanje svjetline radi smanjivanja zasljepljivanja
- Upozorenje za nisku razinu baterije

VIŠESMJERNA ORIJENTACIJA SNOPA SVJETLOSTI

- Naginjanje od 180°
- Zakretanje od 360°



MOĆAN MAGNET

- Postavite GLI na bilo koju magnetnu površinu

ROBUSNA METALNA KUKA

- Robusna metalna kuka

IZVANREDNO VRIJEME RADA

- 150 min/Ah pri punoj snazi



Powered by BOSCH



TEHNIČKI PODACI:

- ▶ Napon akumulatora: 18V
- ▶ Svjetlosni tok: 800 lm
- ▶ Postavka svjetline: 3
- ▶ Vrijeme rada: 150 min/Ah
- ▶ Kuka
- ▶ Težina bez akumulatora: 0.5 kg

Kataloški broj: 0601443600
Kartonska kutija



KOMPLET ZA AUTOMATSKO POKRETANJE GCA 30-42 + GCT 30-42

Komplet za bežično automatsko pokretanje automatski pokreće i isključuje vaš usisivač prašine

FUNKCIJA AUTOMATSKOG POKRETANJA ZA AKUMULATORSE ALATE

- Kada se električni alat uključi/isključi, usisivač se automatski pokreće/isključuje (ako se usisivač ne isključi odmah, uzrok je vrijeme prekida rada (maks. 15 sekundi), na koje komplet za automatsko pokretanje ne može utjecati)
- Nema potrebe za ručnim uključivanjem/isključivanjem usisivača prašine, čime se štedi dragocjeno vrijeme

GCA 30-42



LED ŽARULJICA ZA INDIKACIJU STANJA

- Integrirane LED žaruljice u boji pokazuju status sustava
- Visoko osvijetljene LED žaruljice radi dobre vidljivosti bez obzira na uvjete osvijetljenja

GCT 30-42



OTKRIVANJE VIBRACIJE I GUMB ZA DALJINSKO UPRAVLJANJE

- Senzor za otkrivanje vibracija otkriva kada je električni alat uključen/isključen
- Mogućnost ručnog pokretanja usisivača prašine gumbom za daljinsko upravljanje

SUSTAV ZA NADogradnju I IP ZAŠTITA

- Sustav za nadogradnju: kompatibilan s velikim dijelom proizvoda iz linije Bosch Professional i s mnogim električnim alatima i kablskim usisivačima na tržištu
- Može se upotrebljavati za razne primjene na gradilištima

TEHNIČKI PODACI:

- ▶ Sustav za nadogradnju
- ▶ Kompatibilnost: otvoreni sustav
- ▶ Otkrivanje vibracija
- ▶ Gumb za daljinsko upravljanje
- ▶ Stupanj IP zaštite odašiljača: IP54
- ▶ Opseg isporuke: tri gumene trake (podesive)



GCA 30-42 + GCT 30-42
Kataloški broj: 1600A02GF1
3 × fleksibilna gumena traka,
1 × litijaska gumbasta baterija 3 V
CR2032

GCT 30-42
Kataloški broj: 1600A02GG1
3 × fleksibilna gumena traka,
1 × litijaska gumbasta baterija 3 V
CR2032



GCA 30-42

GCT 30-42

AKUMULATOR PROCORE 18V+ 8.0 AH

Akumulator visokih performansi koji pruža snagu jednaku onoj koja se postiže žičanim napajanjem.

VISOKE PERFORMANSE

- 87% veća snaga
- Snažan kao alati na žičano napajanje (>1 620W)
- Najkompaktniji na tržištu (Volumen[cm³]) u usporedivom vremenu rada
- Dulji vijek trajanja zahvaljujući tehnologiji COOLPACK 2.0

FLEKSIBILAN SUSTAV NAPAJANJA

- 100% kompatibilno sa svim Bosch Professional 18V alatima i punjačima

COOLPACK 2.0 KONTROLA ZAGRIJAVANJA

- akumulator nema dodatni kontaktni kablčić koji provodi elektrone od ćelije, već su bočne strane ćelija naslonjene na zajedničku veliku ploču koja cijelom površinom provodi struju, nema uskog grla na kontaktima i skraćuje se put kojim prolaze elektroni, zato je toliko učinkovitiji i puno hladniji.

71% DUŽI RAD

- COOLPACK 2.0 tehnologija kontrolira zagrijavanje

IZRAVNO SPOJENE ĆELIJE

- Maksimalna snaga uz maksimalnu sigurnost i kvalitetu izvan ćelija

INDIKATOR NAPUNJENOSTI

- 5 LED indikator daje informaciju o kapacitetu



TEHNIČKI PODACI:

- ▶ Napon akumulatora: 18V
- ▶ Kapacitet akumulatora: 8 Ah
- ▶ tip ćelije/Format: 21.700
- ▶ Sloj ćelija: 2
- ▶ Snaga: 1.620 W
- ▶ Dimenzije: (DxŠxV): 117 x 77 x 69 mm
- ▶ Volumen: 622 cm³
- ▶ Težina: 1,001 kg



Powered by **BOSCH**



Kataloški broj: 1600A02X00
Kartonska kutija



Kataloški broj: 1600A02X03
Kartonska kutija

PREPORUČENI MJERNI ALATI

Kataloški broj	Naziv
0601061F00	GRL 600 CHV
0601061V00	GRL 650 CHVG



BOSCH

PRO360

PRO360 VAŠ DIGITALNI UPRAVLJAČKI CENTAR



ŠTO JE PRO360?

Jednom se registrirajte i zatim bez prestanka uživajte u svim trenutačnim i budućim uslugama, uključujući besplatno produljenje jamstva za vaš alat na tri godine.

Predstavljamo aplikaciju PRO360, u kojoj su vam sve važne informacije o vašim profesionalnim električnim alatima tvrtke Bosch spremljene nadohvat ruke. S aplikacijom PRO360 od dodatnih vas informacija uvijek dijeli samo dodir

GDJE MOGU PREUZETI APLIKACIJU PRO360?

Već danas počnite upravljati svojim električnim alatima i jednostavno pristupite prednostima i uslugama. **Besplatna uporaba inačice za računala: pro360ee.bosch-professional.com**



Besplatno preuzimanje u trgovini aplikacija Google Play Store



Besplatno preuzimanje u trgovini aplikacija Apple App Store*



*App Store i logotip Apple® zaštitni su znakovi društva Apple Inc. Google Play® i logotip Google Play® zaštitni su znakovi društva Google LLC.

ŠTO NUDI PORTAL PRO360?

TROGODIŠNJE JAMSTVO

Jednostavno produljite svoje jamstvo na tri godine putem portala PRO360, izravno na svojem telefonu ili računalu. **Ova je ponuda besplatna za alate i mjerne alate iz linije Bosch Professional, uključujući akumulatora i punjače.**

Samo upišite pojedinosti svojeg proizvoda ili isprobajte funkciju skeniranja na svojem telefonu i jednostavno skenirajte nazivnu pločicu. Ako to učinite u roku od četiri tjedna od kupnje, produljit ćemo vam jamstvo.

RECENZIJE PROFESIONALACA

Kada ste u pokretu, možete jednostavno pristupiti mišljenjima pravih profesionalaca o Boschevim alatima!

Pogledajte ocjene i recenzije drugih korisnika poput vas.

IZRAVNE PREDNOSTI

Registrirajte svoje alate iz linije Bosch Professional za produljeno jamstvo i imat ćete priliku osvojiti vrijedne nagrade!

Skupljajte bodove za svaki registrirani alat od 18 V i jednostavno ih zamijenite za poklone na portalu PRO360.

Kupite više i osvojite nagrade iz linije Bosch Professional!

DIGITALNO JAMSTVO

Ne mrzite li kada ne možete pronaći jamstvo za proizvod ili ga izgubite u hrpi papira?

Na portalu PRO360 možete pronaći sve svoje proizvode na jednom mjestu i imati pregled svojeg inventara.

INFORMACIJE O PROIZVODU

Putem mobilne aplikacije možete pristupiti ugrađenom katalogu proizvoda i stranici s pojedinostima o proizvodima kako biste pregledali pojednostavnjene informacije o svojim alatima

MREŽNA USLUGA POPRAVKA

Unatoč visokoj kvaliteti, vaš električni alat marke Bosch može se u jednom trenutku pokvariti. **Pošaljite svoj alat na popravak brzo i povoljno putem portala PRO360!**

Pokrenite postupak narudžbe popravka izravno putem portala PRO360 – tako će postojeći podaci biti unaprijed ispunjeni u obrascu za narudžbu. Ispunite podatke koji nedostaju, pošaljite narudžbu, a ostalo prepustite dostavnoj službi i našim kvalificiranim stručnjacima.

KADA ŽELITE NADMAŠITI OČEKIVANJA: ODSADA I U VRTU

Vaš posao. Vaš teren. Vrijeme je da Vaš Bosch Profesional 18V sustav naraste - s našim novim paketom visokoučinkovitih alata za rad u vrtu.

Bosch Professional.

PROFESIONALNI
18V
SISTEM



GRA 18V2-46 AKUMULATORSKA KOSILICA

NOVO!



BITURBO
BRUSHLESS

AMP Share II

Powered by **BOSCH**

PROFESIONAL
18V
SYSTEM

BRUSHLESS
MOTOR

46 cm

VERTICAL
STORAGE

HANDLE
HEIGHT ADJUSTMENT

Kartonska kutija

TEHNIČKI PODACI:

- ▶ Napon akumulator: 2 x 18V
- ▶ Brzina u praznom hodu: 3100 o/min
- ▶ Širina rezanja: 46 cm
- ▶ Visina košnje: 30 - 70 mm
- ▶ Kapacitet vreće za travu: 60l
- ▶ Težina: 27,7 kg

PREPORUČENI PRIBOR:

Kataloški broj	Naziv
	GRA 18V2-46
F.016.800.638	Nož za kosilicu 46 cm

GBL 18V-750 AKUMULATORSKI PUHAČ LIŠĆA



PROFESIONAL
18V
SYSTEM

BRUSHLESS
MOTOR

TWIST
NOZZLE

AMP Share II

Powered by **BOSCH**

AXIAL FAN

TWIST
NOZZLE

Solo, Carton

TEHNIČKI PODACI:

- ▶ Napon akumulatora: 18V
- ▶ Volumni protok: 750 m³/h
- ▶ Brzina zraka: 200 km/h
- ▶ Težina: 2,8 kg

VRTNI ALATI OD 18V IZ LINIJE BOSCH PROFESSIONAL

GHE 18V-60 AKUMULATORSKE ŠKARE ZA ŽIVICU

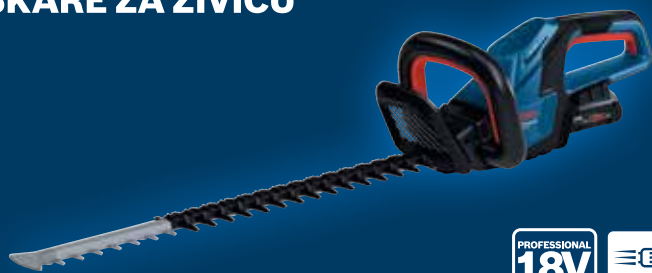

TEHNIČKI PODACI:

- ▶ Napon akumulatora: 18V
- ▶ Brzina u praznom hodu: 3000 hodova/min
- ▶ Duljina lista: 60 cm
- ▶ Razmak između zubaca: 23 mm
- ▶ Kapacitet rezanja: 20 mm
- ▶ Težina: 3,0 kg



GRT 18V-33 AKUMULATORSKI TRIMER



Samostalno, naramenica, kalem za namatanje i nit, zaštita za biljke, kartonska kutija

TEHNIČKI PODACI:

- ▶ Napon akumulatora: 18V
- ▶ Brzina u praznom hodu: 4500 - 6400 o/min
- ▶ Promjer rezanja: 33 cm
- ▶ Promjer linije rezanja: 2,4 mm
- ▶ Težina: 3,5 kg

PREPORUČENI PRIBOR:

Kataloški broj	Naziv
GRT 18V-33	
F.016.800.629	Zamjenski nož za rezač grmlja
F.016.800.628	Zamjenska nit

GFR 18V-23 AKUMULATORSKI REZAČ GRMLJA



Samostalno, naramenica, kalem za namatanje i nit Pro-Tap, zaštita za biljke, list s trima zubima, kartonska kutija

TEHNIČKI PODACI:

- ▶ Napon akumulatora: 18V
- ▶ Brzina u praznom hodu: 4500 - 6400 o/min
- ▶ Promjer rezanja lista: 23 cm
- ▶ Promjer linije rezanja: 2,4 mm
- ▶ Debljina lista: 2 mm
- ▶ Promjer rezanja: 33 mm
- ▶ Provrst: 25,4 mm
- ▶ Težina: 3,6 kg

Kataloški broj	Naziv
GFR 18V-23	
F.016.800.631	Komplet zamjenskih noževa za rezač grmlja
F.016.800.629	Zamjenski nož za rezač grmlja
F.016.800.628	Zamjenska nit

POGLEDAJTE NAŠE NOVE BOSCH VDE RUČNE ALATE

NOVITETI



VDE VERBAND DER ELEKTROTECHNIK

Neovisan i neutralan VDE Prüf- und Zertifizierungsinstitut GmbH nacionalna je i internacionalna certificirana institucija za testiranje i certificiranje elektroničke opreme, komponenti i sustava.



DIN DEUTSCHES INSTITUT FÜR NORMUNG

Elektrotehnički DIN standard dio je njemačkih tehničkih standarda. Ovi sigurnosni standardi dobivaju VDE klasifikacijski broj (prikazano niže) i uključeni su unutar „VDE Specifications Code of Safety Standards“.



DIN EN/IEC 60900

- Ručni alati za korištenje do 1000 V AC



ODVIJAČI



VDE Odvijač PH 1
1.600.A02.NB8



VDE Odvijač PH 2
1.600.A02.NB9



VDE Odvijač SL 2.5
1.600.A02.NC0



VDE Odvijač SL 3.5
1.600.A02.NC1



VDE Odvijač SL 4.5
1.600.A02.NC2



VDE Odvijač SL 5.5
1.600.A02.NC3



VDE Odvijač SL 6.5
1.600.A02.NC4



VDE Odvijač TX 10
1.600.A02.NC5



VDE Odvijač TX 15
1.600.A02.NC6



VDE Odvijač TX 20
1.600.A02.NC7



VDE Odvijač TX 25
1.600.A02.NC8



VDE Odvijač TX 30
1.600.A02.NC9



VDE Odvijač TX 40
1.600.A02.ND0



VDE Odvijač PZ 1
1.600.A02.ND1



VDE Odvijač PZ 2
1.600.A02.ND2



VDE Odvijač PZ 3
1.600.A02.ND3



VDE Odvijač SL / PH 1
1.600.A02.ND4



VDE Odvijač SL / PH 2
1.600.A02.ND5



VDE Odvijač SL / PZ 1
1.600.A02.ND6



VDE Odvijač SL / PZ 2
1.600.A02.ND7

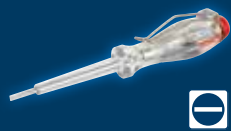

Jednofazni ispitni uređaj
za napon SL3x75
1.600.A02.ND8



NOŽEVI



VDE Nož za žicu
1.600.A02.NF5



VDE Nož za skidanje izolacije
1.600.A02.NF6



VDE Jednostrani ključ za matice od 8mm
1.600.A02.NE9



VDE Jednostrani ključ za matice od 10mm
1.600.A02.NF0



VDE Jednostrani ključ za matice od 13mm
1.600.A02.NF1



VDE Jednostrani ključ za matice od 17mm
1.600.A02.NF2

KLIJEŠTA



VDE dijagonalni bočni rezač od 160 mm
1.600.A02.ND9



VDE kombinirana kliješta od 180 m
1.600.A02.NE1



VDE optimizirani dijagonalni bočni rezač od 200 mm
1.600.A02.NE2



VDE ravna šiljasta kliješta od 200 mm
1.600.A02.NE3



VDE savijena šiljasta kliješta 40° 200 mm
1.600.A02.NE4



VDE vodoinstalaterska kliješta od 250 mm
1.600.A02.NE5



VDE kliješta za rezanje od 180 mm
1.600.A02.NE6



VDE univerzalni alat za skidanje izolacije sa žice od 160 mm
1.600.A02.NE7



VDE škare za žicu od 200 mm
1.600.A02.NF4



SETOVI



VDE 4-dijelni komplet ključeva
1.600.A02.NE8

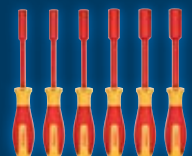

VDE 6-dijelni komplet nasadnog ključa
1.600.A02.NF3

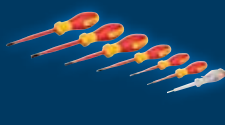

VDE Odvijač set SL/PH 7kom
1.600.A02.NF7

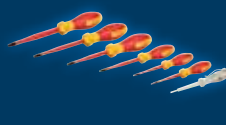

VDE Odvijač set TX 7kom
1.600.A02.NF8

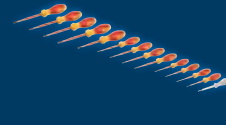

VDE Odvijač set 14kom
1.600.A02.NF9



VDE Plier set 3kom
1.600.A02.NG0



VDE 4-dijelni set kliješta
1.600.A02.NG1



VDE kombinirani set ručnih alata 5kom
1.600.A02.NG2

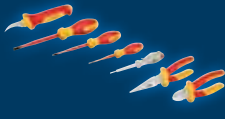

VDE miješani set ručnih alata, 7-dijelni
1.600.A02.NG3



BOSCH SUSTAV MOBILNOSTI



OD
09/2024.

Kovčeg miješanog ručnog alata, 37-dijelni
1.600.A02.NG4



L-BOXX 102 kovčeg
1.600.A01.2FZ

OSTALO



Torba GWT 20
1.600.A02.5L6



Komplet, 1 x remen 93/108, 1 x GWT 4, 1 x GWT 2, 2 x držač ProClick
1.600.A02.65R/1.600.A02.65P



BOSCH



VIŠE MARKI. VIŠE ALATA. JEDAN SUSTAV AKUMULATORA.

AMPShare je zajednički sustav akumulatora koji vam omogućuje da pokrenete mnoge alate različitih profesionalnih marki samo jednim akumulatorom.

Više informacija na
AMPShare.com



Powered by





BOSCH



Powered by



OTKRIJTE PREDNOSTI TEHNOLOGIJE PROCORE 18V- NAŠE VODEĆE TEHNOLOGIJE AKUMULATORA

SVI AKUMULATORI I PUNJAČI KOMPATIBILNI SU S PROIZVODIMA SAVEZA AMPSHARE



- ekvivalent do **864W** snage alata s kablom

- 118 650 standardnih ćelija
- Nema memorijskog efekta
- Nema samopražnjenja

- **COOLPACK 1.0** poboljšava rasipanje topline iz unutrašnjosti akumulatora prema van radi dužeg vijeka trajanja i vremena rada akumulatora



- Snaga ekvivalentna alatima s kablom do **1,800W** s tehnologijom ProCORE 18V $\geq 5,5$ Ah, savršeno prikladni za alate BITURBO
- Ekvivalent do 864 W s tehnologijom ProCORE 18V 4,0 Ah, ali kompaktniji i lakši od standardnog akumulatora

- 221 700 visokoučinkovitih ćelija
- Nema memorijskog efekta
- Nema samopražnjenja
- Manji otpor

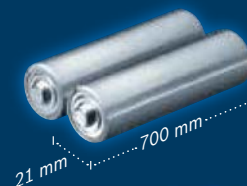

- Tehnologija **COOLPACK 2.0** u usporedbi sa standardnim akumulatorima bez tehnologije COOLPACK
- Posebni materijal HDPE s velikom vanjskom površinom radi poboljšanog rasipanja topline
- Nema zračnog razmaka među ćelijama: svaka je ćelija potpuno pokrivena materijalom HDPE radi optimalnog rasipanja topline
- Bakreni priključci za ćelije radi manjeg otpora, manjeg gubitka snage i visokoučinkovitog otpuštanja topline



DOKAZI SU OVDJE - OSTVARITE VIŠE S TEHNOLOGIJOM PROCORE 18V 8.0AH



+30%

brže uklanjanje materijala.²



+70%

više provrta.³



+151%

više provrta.⁴

KOMPATIBILNO OD 2008.:

svi su naši akumulatori kompatibilni s novim i postojećim alatima iz linije Bosch Professional u istoj klasi napona

Više informacija na
AMPShare.com



¹ Ovisno o alatu 2 ProCORE18V 8.0Ah u usporedbi s GBA 18 V 6,0 Ah. Primjena: dvominutno brušenje metalnog ruba alatom GWS 18V-125 SC, keramička brusna ploča (2 608 601 502). ² ProCORE18V 8.0Ah u usporedbi s GBA 18 V 6,0 Ah.

Primjena: bušenje provrta u komadu mekog drveta površine 10 x 10 cm s pomoću plosnatog svrdla od 32 mm. ³ ProCORE18V 8.0Ah u usporedbi s GBA 18 V 6,0 Ah. Primjena: bušenje provrta promjera 25 mm s pomoću svrdla SDS plus; beton C30/37.