



GAS Professional

12-25 | 12-25 PL

Robert Bosch Power Tools GmbH
70538 Stuttgart
GERMANY

www.bosch-pt.com

1 609 92A 9M1 (2024.05) PS / 112



1 609 92A 9M1

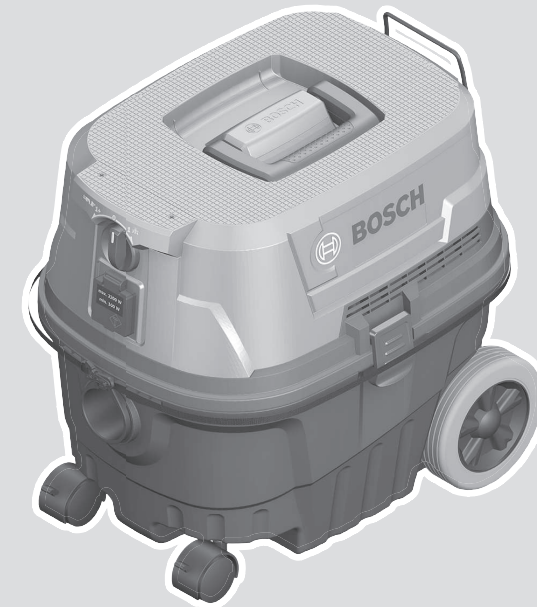

- en Original instructions
- fr Notice originale
- pt Manual original
- es Manual original
- pt Manual de instruções original
- zh 正本使用说明书
- zh 原始使用說明書
- th หนังสือคู่มือการใช้งานฉบับต้นแบบ
- id Petunjuk-Petunjuk untuk Penggunaan Orisinal
- vi Bản gốc hướng dẫn sử dụng
- ar دليل التشغيل الأصلي
- fa دفترچه راهنمای اصلی



English	Page	8
Français	Page	17
Português	Página	26
Español	Página	35
Português do Brasil	Página	44
中文	頁	53
繁體中文	頁	60
ไทย	หน้า	68
Bahasa Indonesia	Halaman	76
Tiếng Việt	Trang	85
عربي	الصفحة	94
فارسی	صفحه	103

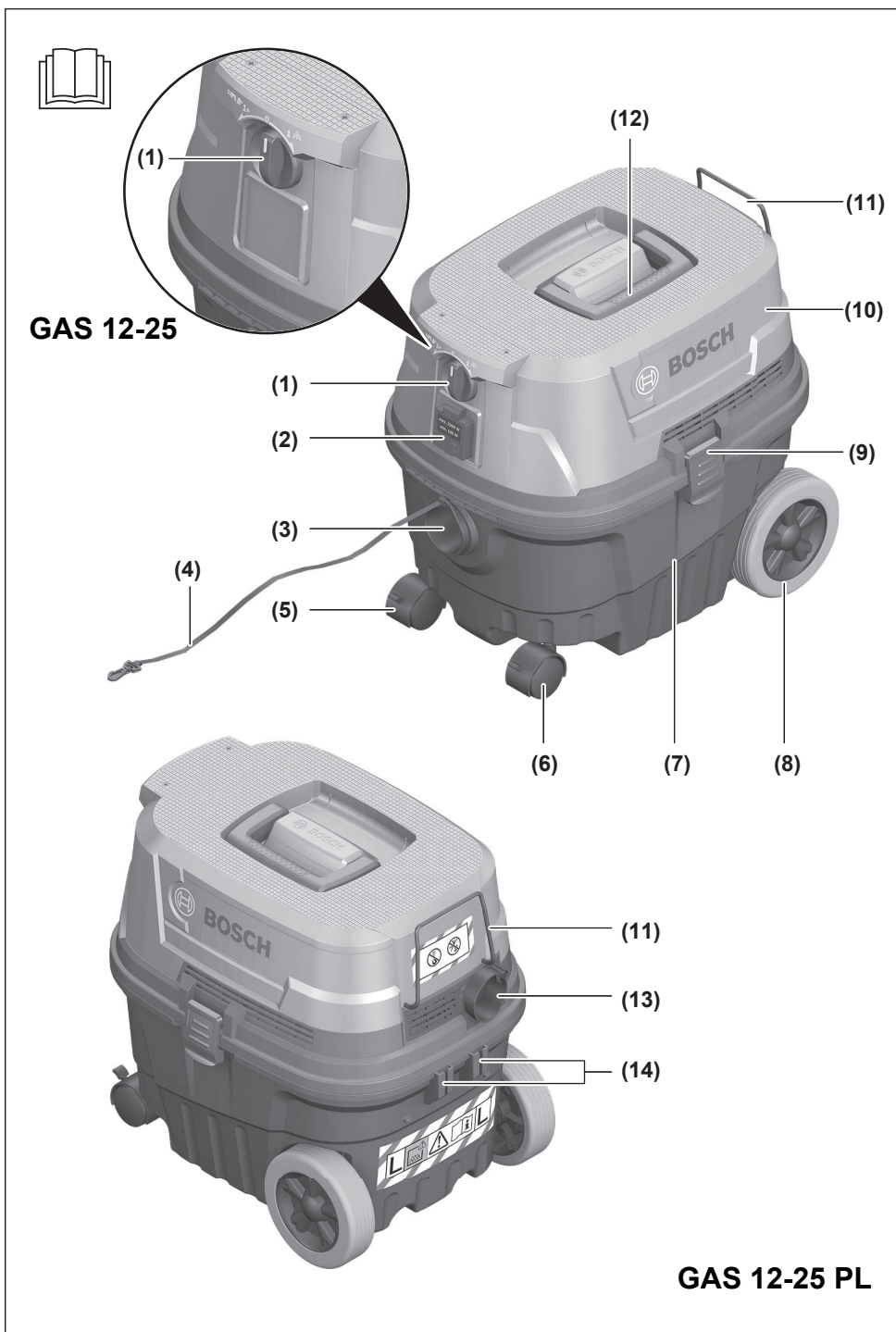

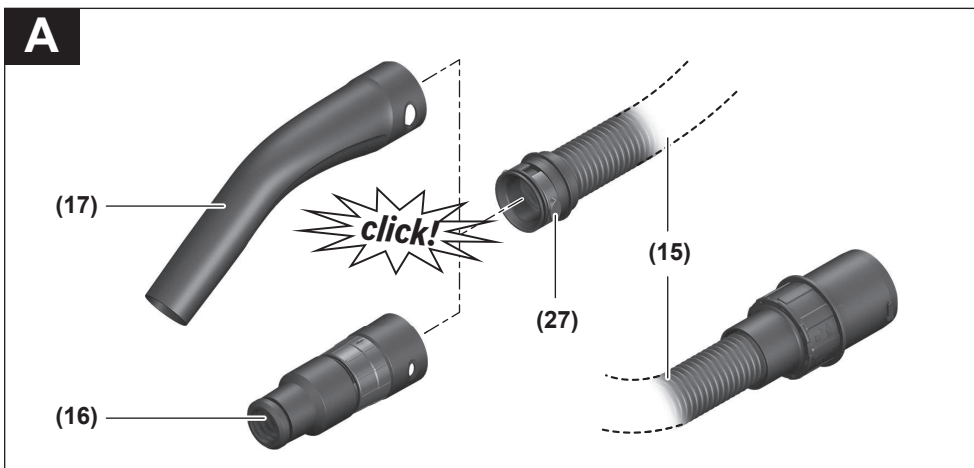
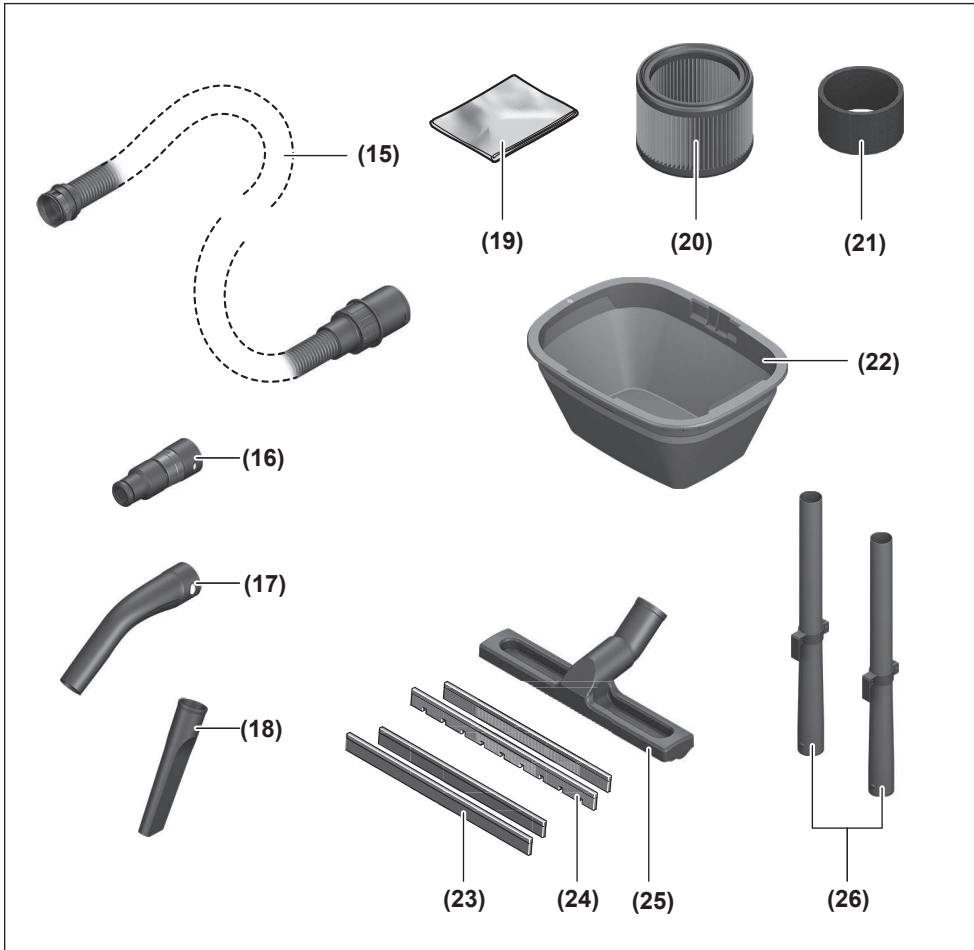

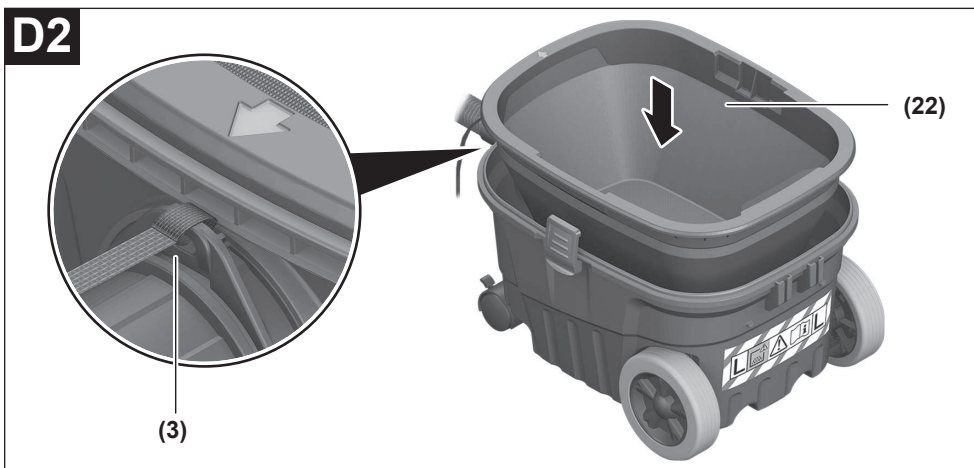
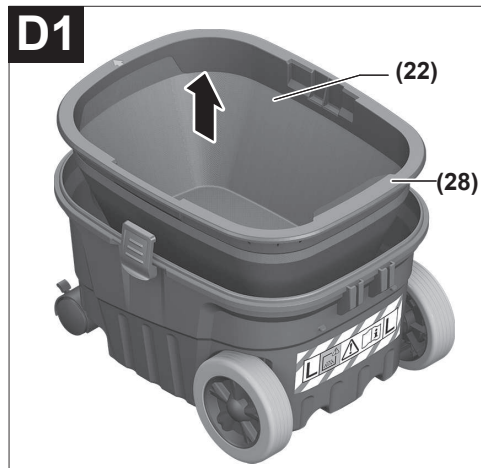
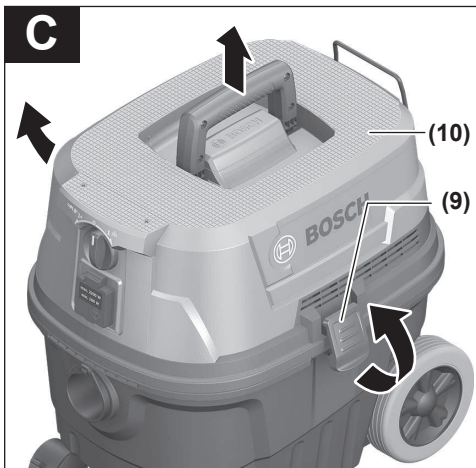
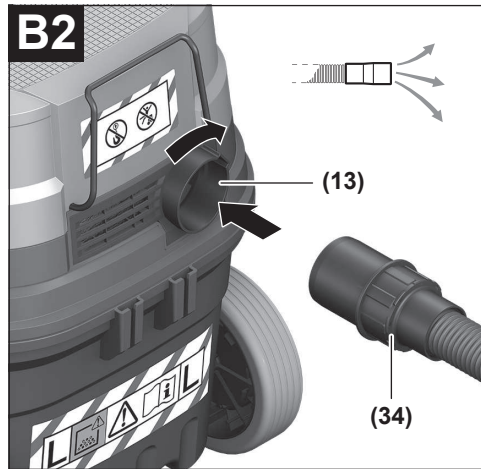
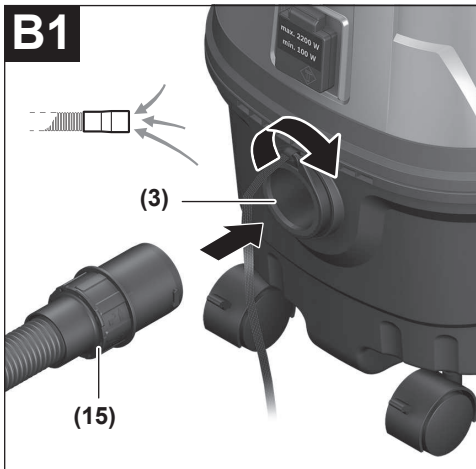

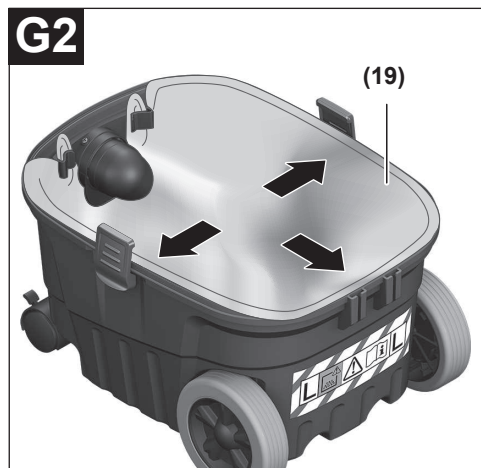
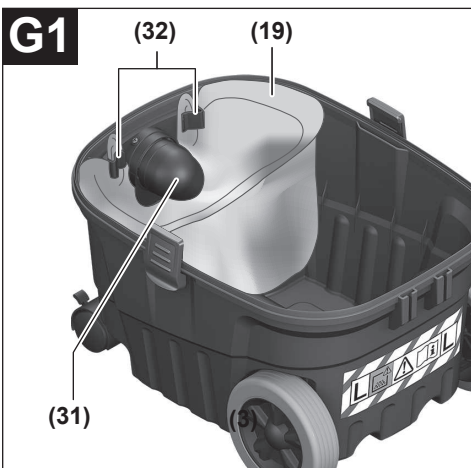
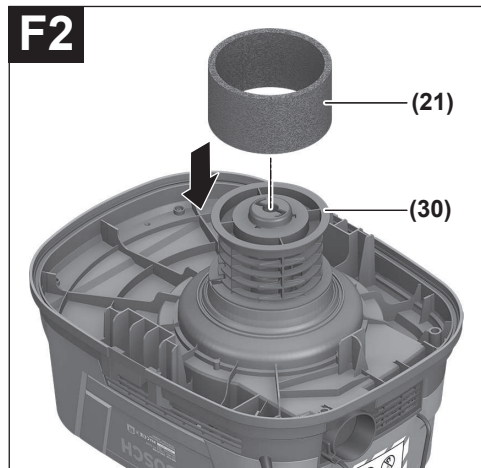
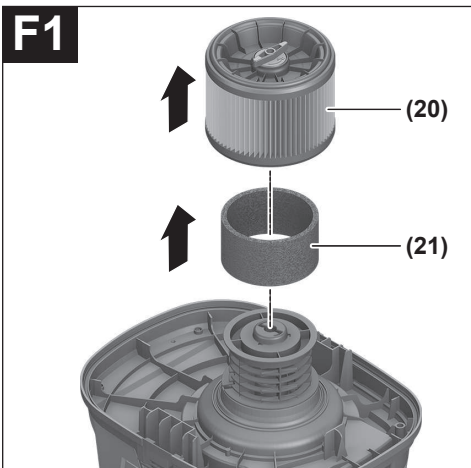
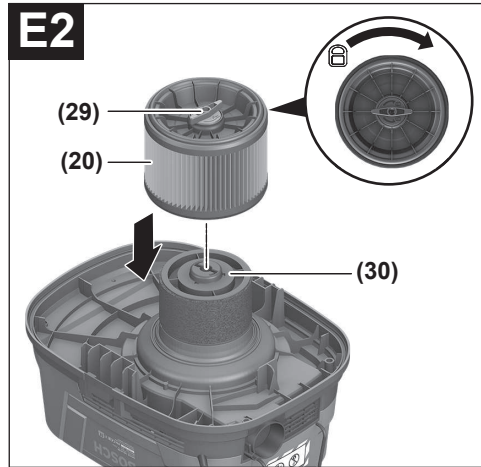
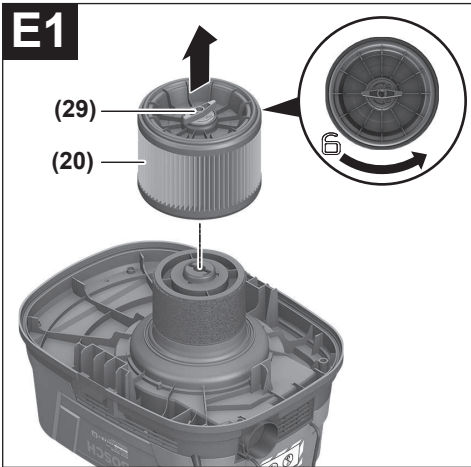

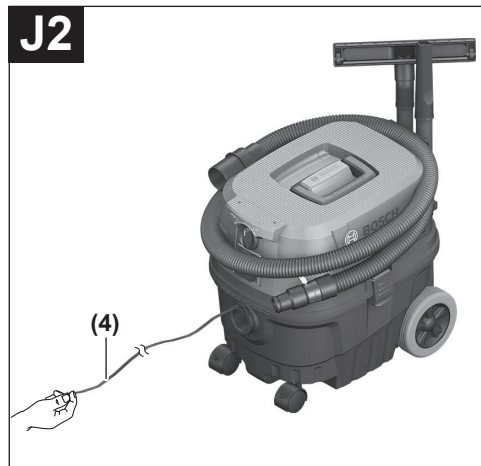
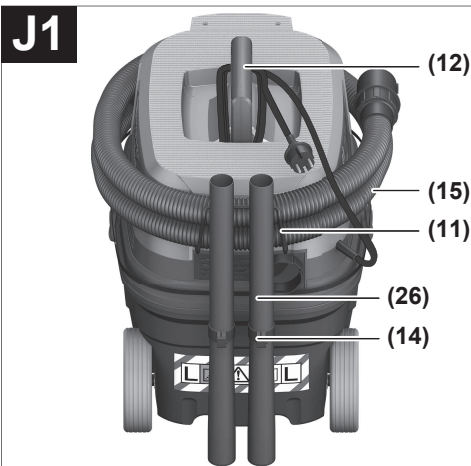
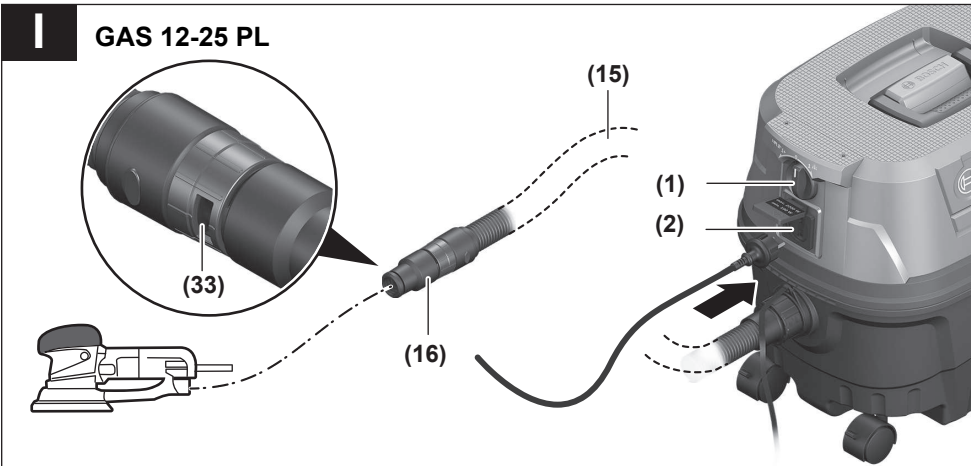
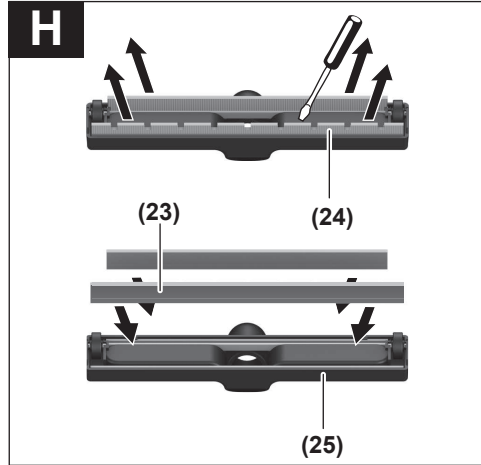
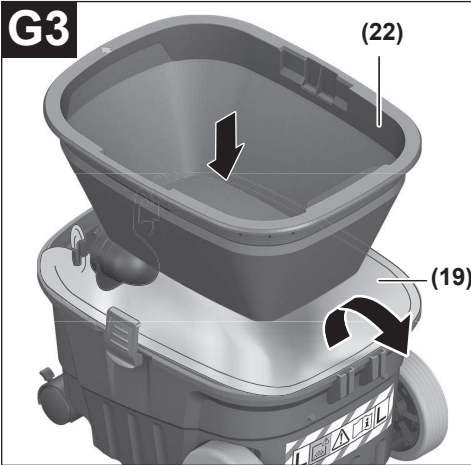

English

Safety information for vacuum cleaners



Read all the safety information and instructions. Failure to observe the safety information and follow instructions may result in electric shock, fire and/or serious injury.

Save all warnings and instructions for future reference.

► **This vacuum cleaner is not intended for use by children or persons with physical, sensory or mental impairments. It should not be used by persons who have insufficient experience and knowledge.** Otherwise, there is a risk of operating errors and injuries.

► **Supervise children.** This will ensure that children do not play with the vacuum cleaner.

► **Comply with all safety provisions for the substances being extracted.**

► **Do not vacuum beech or oak wood dust, rock dust or asbestos.** These substances are considered carcinogenic.

⚠ WARNING Only use the vacuum cleaner if you have been adequately informed about the use of the equipment, the substances to be vacuumed and how to dispose of these safely. Thorough instruction on how to use the equipment prevents accidental misuse and injuries.

⚠ WARNING The vacuum cleaner is suitable for vacuuming dry substances, and can also be used to vacuum liquids when taking appropriate measures. The penetration of liquids increases the risk of an electric shock.

► **Do not use the vacuum cleaner to vacuum combustible or explosive liquids, such as petrol, oil, alcohol or solvents. Do not vacuum hot, burning or explosive dust. Do not operate the vacuum cleaner in areas subject to explosion hazards.** Dust, vapours and liquids can ignite or explode.

⚠ WARNING Only use the socket for the purpose stipulated in the operating manual.

⚠ WARNING If you notice a foam or water leak, switch off the vacuum cleaner im-

mediately and empty the container. Otherwise, the vacuum cleaner can become damaged.

► **NOTE: The vacuum cleaner must only be stored indoors.**

► **NOTE: Clean the float regularly and check whether it is damaged.** Otherwise, the equipment may not function properly.

► **If operating the vacuum cleaner in a damp location is unavoidable, use a residual current device (RCD).** Use of an RCD reduces the risk of electric shock.

► **Always check the vacuum cleaner, cable and plug before use. Do not use the vacuum cleaner if you discover any damage. Do not open the vacuum cleaner yourself. It should be repaired exclusively by a qualified professional using only genuine spare parts.** Damaged vacuum cleaners, cables and plugs increase the risk of electric shock.

► **Do not crush the cable or run the device over it. Do not pull on the power cable to pull the plug out of the socket or to move the vacuum cleaner.** Damaged cables increase the risk of an electric shock.

► **Pull the plug out of the socket before cleaning or performing maintenance on the vacuum cleaner, making tool adjustments, changing accessories or putting away the vacuum cleaner.** This safety measure prevents the vacuum cleaner from being started accidentally.

► **Ensure that the workplace is well ventilated.**

► **The vacuum cleaner should be repaired exclusively by a qualified professional using only genuine spare parts.** This will ensure that the safety of the vacuum cleaner is maintained.

⚠ WARNING The dust extractor contains dust particles that pose a risk to health.

Emptying and maintenance procedures, including the disposal of dust containers, should only be carried out by professionals. Suitable protective equipment is required. Do not operate the vacuum cleaner unless the complete filter system is correctly inserted. Otherwise, you are putting your health at risk.

► **Before using the equipment for the first time, check that the vacuum hose is in perfect condition. Leave the vacuum hose fitted to the vacuum cleaner while doing this so that no dust escapes accidentally.** Otherwise, you may end up inhaling dust particles.

► **Do not sit on the vacuum cleaner.** You can damage the vacuum cleaner this way.

► **Take care when using the power cable and the vacuum hose.** Improper use of these can put other people at risk.

► **Do not clean the vacuum cleaner by spraying a jet of water directly at it.** Water entering the top of the vacuum cleaner will increase the risk of electric shock.

► **Do not modify or open the battery.** There is a risk of short-circuiting.

► **In case of damage and improper use of the battery, vapours may be emitted. The battery can set alight or explode.** Ensure the area is well ventilated and seek medical

attention should you experience any adverse effects. The vapours may irritate the respiratory system.

- ▶ **If used incorrectly or if the battery is damaged, flammable liquid may be ejected from the battery. Contact with this liquid should be avoided. If contact accidentally occurs, rinse off with water. If the liquid comes into contact with your eyes, seek additional medical attention.** Liquid ejected from the battery may cause irritation or burns.
- ▶ **The battery can be damaged by pointed objects such as nails or screwdrivers or by force applied externally.** An internal short circuit may occur, causing the battery to burn, smoke, explode or overheat.
- ▶ **When the battery is not in use, keep it away from paper clips, coins, keys, nails, screws or other small metal objects that could make a connection from one terminal to another.** A short circuit between the battery terminals may cause burns or a fire.
- ▶ This is the only way in which you can protect the battery against dangerous overload.
- ▶ **Only charge the batteries using chargers recommended by the manufacturer.** A charger that is suitable for one type of battery may pose a fire risk when used with a different battery.



Protect the battery against heat, e.g. against continuous intense sunlight, fire, dirt, water and moisture. There is a risk of explosion and short-circuiting.



Protect the vacuum cleaner against heat, e.g. against continuous intense sunlight, fire, water, and moisture. There is a risk of

explosion.

- ▶ **Connect the dust extractor to a properly earthed power supply system.** The plug socket and extension cable must have a fully functioning protective conductor.

Products sold in GB only:

Your product is fitted with an BS 1363/A approved electric plug with internal fuse (ASTA approved to BS 1362).

If the plug is not suitable for your socket outlets, it should be cut off and an appropriate plug fitted in its place by an authorised customer service agent. The replacement plug should have the same fuse rating as the original plug.

The severed plug must be disposed of to avoid a possible shock hazard and should never be inserted into a mains socket elsewhere.

Symbols

The following symbols may provide you with important information pertaining to the use of your dust extractor. Please take note of these symbols and their meaning. Knowing what these symbols mean will help you to use your extractor more effectively and more safely.

Symbols and their meaning



WARNING! Read all the safety and general instructions. Failure to observe the safety and general instructions may result in electric shock, fire and/or serious injury.



GAS 12-25 PL: Dust extractor from dust class L in accordance with IEC/EN 60335-2-69 for the **dry extraction** of harmful dusts with an exposure limit of $> 1 \text{ mg/m}^3$



Do not hang the dust extractor on a crane hook, e.g. in order to transport it. The dust extractor is not suitable for moving with a crane. There is a risk of injury and damage if you do this.



Do not sit or stand on the dust extractor. The dust extractor may tip over and become damaged if you do this. This poses a risk of injury.

GAS 12-25



Off

Switching Off



Extraction

Extracting dust deposits

GAS 12-25 PL

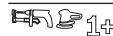

Automatic start/stop

Extracting dust that accumulates from working power tools
The dust extractor switches on automatically and off again with a time delay

0

Switching Off



Extraction

Extracting dust deposits



Permitted connected load of the connected power tool (country-specific)

Product Description and Specifications

Please observe the illustrations at the beginning of this operating manual.

Intended Use

The tool is intended for collecting, vacuuming, conveying and separating non-flammable dry dust types, non-flammable liquids and a mixture of water and air. It is suitable for the increased demands in professional use, e.g. in trade, industry and workshops, as well as for household/domestic use.

GAS 12-25 PL:

The dust extraction capability of the dust extractor has been tested and corresponds to dust class L.

Dust extractors from dust class L in accordance with IEC/EN 60335-2-69 may only be used to vacuum and extract harmful dust with an exposure limit of $> 1 \text{ mg/m}^3$.

Only use the dust extractor if you can fully evaluate all functions and carry them out without restrictions, or if you have received corresponding instructions.

Product features

The numbering of the product features refers to the representation of the vacuum cleaner on the graphic pages.

- (1) On/off switch (GAS 12-25)
- (1) Mode selector switch (GAS 12-25 PL)
- (2) Socket for power tool (GAS 12-25 PL)
- (3) Hose connection piece (dust extraction function)
- (4) Pull strap
- (5) Castor brake
- (6) Castor

- (7) Container
- (8) Wheel
- (9) Catch for top part of dust extractor
- (10) Top part of dust extractor
- (11) Holder for vacuum hose
- (12) Carrying handle
- (13) Hose connection piece (blowing function)
- (14) Holder for suction tubes
- (15) Vacuum hose
- (16) Extraction adapter (GAS 12-25 PL)
- (17) Curved nozzle
- (18) Crevice nozzle
- (19) Plastic bag/dust bag^{a)}
- (20) Main filter
- (21) Wet filter
- (22) Pre-filter
- (23) Rubber lip
- (24) Brush inserts
- (25) Floor nozzle
- (26) Suction tube
- (27) Snap fastener
- (28) Pre-filter handle
- (29) Filter holder
- (30) Filter basket
- (31) Intake port
- (32) Clips for securing the plastic bag
- (33) False air intake
- (34) Blowing hose^{a)}

a) This accessory is not part of the standard scope of delivery.

Technical data

Wet/dry dust extractor		GAS 12-25	GAS 12-25	GAS 12-25 PL
Article number		3 601 J7C 0..	3 601 J7C 0C.	3 601 J7C 1..
Rated power input	W	1250	1000	1250
Frequency	Hz	50–60	50–60	50–60
Container volume (gross)	l	25	25	25
Net volume (liquid)	l	15	15	15
Dust bag volume	l	20	20	20
Max. vacuum ^{A)}				
– Dust extractor	kPa	19	17	19
– Turbine	kPa	20	19	20
Max. flow rate ^{A)}				
– Dust extractor	l/s	36	33	36
– Turbine	l/s	65	60	65
Automatic start/stop		–	–	●
Weight according to EPTA-Procedure 01:2014	kg	8.6	8.6	9

Wet/dry dust extractor	GAS 12-25	GAS 12-25	GAS 12-25 PL
Protection class	□/II	□/II	⊕/I
Protection rating	IPX4	IPX4	IPX4

A) Measured using a vacuum hose 3 m long and 35 mm in diameter

The specifications apply to a rated voltage [U] of 230 V. These specifications may vary at different voltages and in country-specific models.

Values can vary depending on the product, scope of application and environmental conditions. To find out more, visit www.bosch-professional.com/wac.

Automatic start/stop			
3 601 J7C ...	Rated voltage	Maximum power	Minimum power
1L0	240 V	1700 W	100 W
1K0/100/1E0/1H0	220–230 V	2050 W	100 W
1F0/180/1N0	220 V	950 W	100 W

Permitted connected load of the connected power tool.

These values can differ for other country-specific models. Please take note of the information on the socket of the dust extractor.

Noise/Vibration Information

Noise emission values determined according to **EN 60335-2-69**.

Typically the A-weighted sound pressure level of the dust extractor is **76 dB(A)**. Uncertainty $K = 3$ dB. The noise level when working can exceed the volume stated. **Wear hearing protection!**

Vibration total values a_h (triax vector sum) and uncertainty K determined according to **EN 60335-2-69**:

$a_h < 2.5 \text{ m/s}^2$, $K = 1.5 \text{ m/s}^2$.

Assembly

- **Pull the plug out of the socket before cleaning or performing maintenance on the vacuum cleaner, making tool adjustments, changing accessories or putting away the vacuum cleaner.** This safety measure prevents the vacuum cleaner from being started accidentally.
- **Remove the battery before cleaning or performing maintenance on the dust extractor, making tool adjustments, changing accessories or placing the dust extractor in storage.** This safety measure prevents the dust extractor from being started accidentally.

Fitting the vacuuming accessories (see figure A)

The vacuum hose (15) is equipped with a clip system which can be used to connect vacuuming accessories (dust extraction adapter (16), curved nozzle (17)).

Fitting the nozzles and tubes

- Push the curved nozzle (17) onto the vacuum hose (15) until you hear both snap fasteners (27) on the vacuum hose engage.

- Then attach the required extraction accessory (floor nozzle, crevice nozzle, suction tube, etc.) firmly to the curved nozzle (17).
- To remove the accessory, press the snap fasteners (27) inwards and pull apart the components.

Fitting the dust extraction adapter (GAS 12-25 PL)

- Push the dust extraction adapter (16) onto the vacuum hose (15) until you hear both snap fasteners (27) on the vacuum hose engage.
- To remove the adapter, press the snap fasteners (27) inwards and pull apart the components.

Fitting the vacuum hose

Vacuuming function (see figure B1)

- Push the vacuum hose (15) into the hose connection piece (3) and turn it as far as possible in the direction of rotation .



Note: The friction generated by the dust in the vacuum hose and accessory during extraction causes an electrostatic charge that the user may experience as static discharge (depending on environmental factors and their physiological state).

Bosch generally recommends using an anti-static vacuum hose (accessory) to vacuum up fine dust and dry materials.

Blowing function (see figure B2)

- **The vacuum cleaner has a blowing function. Do not blow exhaust air out into the open air. Only use the blowing function with a clean hose.** Dust can be hazardous to health.

For the blowing function, only insert the blowing hose (34) (accessory) with the appropriate attachment, as illustrated here. The vacuum hose supplied must not be used for blowing.

- Switch on the vacuum cleaner for at least 5 seconds (**GAS 12-25**: On/off switch **(1)** to "on"; **GAS 12-25 PL**: Mode selector switch **(1)** to the "vacuuming" symbol) to clean the vacuum hose **(15)** of dust deposits.
- Turn the vacuum hose **(15)** as far as possible in the direction of rotation  and pull it out of the hose connection piece **(3)**.
- Push the blowing hose **(34)** into the hose connection piece **(13)** and turn it as far as possible in the direction of rotation .

Removing/Inserting the Pre-filter

The pre-filter **(22)** prevents coarse dirt from getting through and consequently extends the lifetime of the main filter. The pre-filter must be removed from the container if you intend to clean the main filter.

Grasp the pre-filter **(22)** by the handle **(28)** for easy removal.

Removing the Pre-filter (see figure D1)

- Open the catches **(9)** and remove the top part of the vacuum cleaner **(10)** (see figure C).
- Take the pre-filter **(22)** out of the container **(7)** by its handle **(28)**.

Inserting the Pre-filter (see figure D2)

- Insert the pre-filter **(22)** in the container **(7)**, making sure that the arrow is pointing towards the hose connection piece **(3)**.
- Put the top part of the vacuum cleaner **(10)** on and close the catches **(9)**.

Removing/Inserting the Main Filter

Removing the Main Filter (see figure E1)

- Open the catches **(9)** and remove the top part of the vacuum cleaner **(10)** (see figure C).
- Turn the filter holder **(29)** as far as possible in the direction of rotation  and take the filter holder, together with the main filter **(20)**, out of the top part of the vacuum cleaner **(10)**.

Inserting the Main Filter (see figure E2)

- Place the filter holder **(29)**, together with the main filter **(20)**, over the filter basket **(30)** and turn the filter holder **(29)** as far as possible in the direction of rotation .
- Put the top part of the vacuum cleaner **(10)** on and close the catches **(9)**.

Note: Ensure that the filter is always fitted correctly. This is particularly important when vacuuming hazardous dust.

Removing/Inserting the Wet Filter

To make disposal easier when vacuuming water-solid mixtures, the vacuum cleaner has a wet filter **(21)** that separates the liquid from the solids.

Removing the wet filter (see figure F1)

- Open the catches **(9)** and remove the top part of the vacuum cleaner **(10)** (see figure C).
- Turn the filter holder **(29)** as far as possible in the direction of rotation  and take the filter holder, together with the main filter **(20)**, out of the top part of the dust extractor **(10)**.
- Pull the wet filter **(21)** out of the filter basket **(30)**.

Inserting the wet filter (see figure F2)

- Place the wet filter **(21)** completely over the filter basket **(30)**.
- Put the top part of the vacuum cleaner **(10)** on and close the catches **(9)**.

Inserting/removing the plastic bag or dust bag (dry vacuuming)

For dry vacuuming, you can insert a plastic bag **(19)** or a dust bag (accessory) into the container **(7)**. This makes it easier to dispose of coarse dirt.

Inserting the plastic bag (see figures G1–G3)

- Open the catches **(9)** and remove the top part of the vacuum cleaner **(10)** (see figure C).
- Take the pre-filter **(22)** out of the container **(7)** by its handle **(28)**.
- Insert the plastic bag **(19)** into the container **(7)** with the inlet facing upwards. Secure the plastic bag under the suction hole **(31)** using the clips **(32)**.
- Make sure that the plastic bag **(19)** touches all the inside walls of the container **(7)**.
- Fold the rest of the plastic bag **(19)** over the edge of the container **(7)**.
- Insert the pre-filter **(22)** in the container **(7)**, making sure that the arrow is pointing towards the hose connection piece **(3)**.
- Put the top part of the vacuum cleaner **(10)** on and close the catches **(9)**.

Removing and sealing the plastic bag

- Open the catches **(9)** and remove the top part of the vacuum cleaner **(10)** (see figure C).
- Take the pre-filter **(22)** out of the container **(7)** by its handle **(28)**.
- Pull the edge of the full plastic bag **(19)** backwards out of the clips **(32)**.
- Carefully take the plastic bag **(19)** out of the container **(7)** without damaging it.
- When doing so, make sure that the plastic bag does not scrape against the intake port **(31)** or other sharp objects.

Changing/inserting the dust bag (accessory)

- Open the catches **(9)** and remove the top part of the vacuum cleaner **(10)** (see figure C).
- Take the pre-filter **(22)** out of the container **(7)** by its handle **(28)**.

- Pull the full dust bag (19) backwards off the connection flange. Close the opening of the dust bag by folding the lid over. Take the closed dust bag out of the container (7).
- Place the new dust bag over the vacuum cleaner's connection flange. Make sure that the entire length of the dust bag touches the inside wall of the container (7).
- Insert the pre-filter (22) in the container (7), making sure that the arrow is pointing towards the hose connection piece (3).
- Put the top part of the vacuum cleaner (10) on and close the catches (9).

Fitting the rubber lip (wet extraction) (see figure H)

- Use a suitable tool to lift the brush inserts (24) out of the floor nozzle (25).
- Place the rubber lips (23) in the floor nozzle (25).

Note: The textured side of the rubber lips must be facing outwards.

GAS 12-25 PL :

Note: The requirements for the degree of penetration (dust class L) have only been verified for dry vacuuming.

Operation

- ▶ **Pull the plug out of the socket before cleaning or performing maintenance on the vacuum cleaner, making tool adjustments, changing accessories or putting away the vacuum cleaner.** This safety measure prevents the vacuum cleaner from being started accidentally.
- ▶ **Remove the battery before cleaning or performing maintenance on the dust extractor, making tool adjustments, changing accessories or placing the dust extractor in storage.** This safety measure prevents the dust extractor from being started accidentally.

When operating the dust extractor, ensure that the lockable castors on the dust extractor are blocked to prevent the dust extractor from rolling away unintentionally. Test the correct functioning of the castors on the relevant surface before operation.

Start-up

- ▶ **Pay attention to the mains voltage.** The voltage of the power source must correspond with the data on the type plate of the vacuum cleaner.
- ▶ **Make sure you inform yourself about the applicable regulations/laws on how to handle harmful types of dust in your country.**

The dust extractor must categorically not be used in potentially explosive areas.

To ensure optimum suction power, you must always fully unwind the vacuum hose (15) from the top part of the dust extractor (10).

GAS 12-25 PL :



The dust extractor may be used for vacuuming and extracting the following materials:

- Dusts with an exposure limit of $> 1 \text{ mg/m}^3$
- ▶ **Products that are only sold in AUS and NZ:** Use a residual current device (RCD) with a nominal residual current of 30 mA or less.



Dry vacuuming

Note: When carrying out dry extraction, ensure that both the pre-filter (22) and the main filter (20) are inserted into the dust extractor.

Vacuuming up dust deposits (GAS 12-25)

- To **switch on** the vacuum cleaner, set the on/off switch (1) to the "on" symbol. 
- To **switch off** the vacuum cleaner, set the on/off switch (1) to the "off" symbol. 

Extracting dust deposits (GAS 12-25 PL)

- To **switch on** the dust extractor, set the mode selector switch (1) to the "extraction" symbol. 
- To **switch off** the dust extractor, set the mode selector switch (1) to the "switch off" symbol. 

Extracting dust that accumulates from working power tools (GAS 12-25 PL) (see figure I)

- ▶ **There must be a sufficient air exchange rate in the room when the exhaust air comes back into the room. Be aware of the corresponding national regulations.**

The dust extractor has a plug socket with a protective earth contact (2) that can be used to connect an external power tool. Observe the maximum permitted connected load of the connected power tool.



- **GAS 12-25 PL:** Fit the extraction adapter (16) .
- Insert the dust extraction adapter (16) into the extraction outlet of the power tool.

Note: When working with power tools that have a low air feed into the vacuum hose (e.g. jigsaws, sanders, etc.), the false air intake (33) of the dust extraction adapter (16) must be opened. This will ensure that the semi-automatic filter cleaning function works correctly.

To do this, turn the ring above the false air intake (33) until the opening is at its maximum size.

- To **activate the automatic start/stop** function of the dust extractor, set the mode selector switch (1) to the "automatic start/stop" symbol. 
- To **start** the dust extractor, switch on the power tool connected to the plug socket (2). The dust extractor will start automatically.
- To **stop dust extraction**, switch the power tool off. The automatic start/stop run-on function will run for up to 6 seconds longer in order to extract the remaining dust from the vacuum hose.

- To **switch off** the dust extractor, set the mode selector switch **(1)** to the "switch off" symbol.

①

The pre-filter **(22)** is cleaned using blasts of air when it is switched off.

- To work after cleaning the filter, switch the dust extractor back on.

Wet vacuuming

▶ **Do not use the vacuum cleaner to vacuum combustible or explosive liquids, such as petrol, oil, alcohol or solvents. Do not vacuum hot, burning or explosive dust. Do not operate the vacuum cleaner in areas subject to explosion hazards.** Dust, vapours and liquids can ignite or explode.

▶ **The vacuum cleaner must not be used as a water pump.** The vacuum cleaner is designed for vacuuming air and vacuuming water mixtures.

Note: When wet vacuuming, ensure that the main filter **(20)** is removed from the vacuum cleaner.

Steps to Take Before Wet Vacuuming

- Open the catches **(9)** and remove the top part of the vacuum cleaner **(10)** (see figure **C**).
- Remove the plastic bag **(19)** or dust bag if necessary.
- Turn the filter holder **(29)** as far as possible in the direction of rotation  and take the filter holder, together with the main filter **(20)**, out of the top part of the vacuum cleaner **(10)**.
- Place the wet filter **(21)** completely over the filter basket **(30)**.
Ensure that the wet filter **(21)** lies completely over the filter basket **(30)**.
- Put the top part of the vacuum cleaner **(10)** on and close the catches **(9)**.
- Place the rubber lip **(23)** in the floor nozzle **(25)**.

Vacuuming up liquids

- Switch the vacuum cleaner on (**GAS 12-25**: On/off switch **(1)** to "on"; **GAS 12-25 PL**: Mode selector switch **(1)** to the "vacuuming" symbol).

The dust extractor is equipped with a float. Extraction is stopped when the maximum filling level is reached.

- Set the on/off switch **(1)** to "off" (**GAS 12-25**) or set the mode selector switch **(1)** to the "switch off" symbol (**GAS 12-25 PL**).
- Empty the container **(7)**.

To prevent mould growth after wet vacuuming: Cleaning the wet filter

Semi-automatic filter cleaning

The filter cleaning function should be activated at the very latest when the suction power is no longer sufficient.

How often filter cleaning needs to be carried out will depend on the type and quantity of dust that has been extracted. With regular use, the maximum conveying capacity will be maintained for longer.

- Switch the dust extractor off for 6–10 seconds and then on again. Repeat this several times in succession.

Maintenance and service

Maintenance and Cleaning

▶ **Pull the plug out of the socket before cleaning or performing maintenance on the vacuum cleaner, making tool adjustments, changing accessories or putting away the vacuum cleaner.** This safety measure prevents the vacuum cleaner from being started accidentally.

▶ **Remove the battery before cleaning or performing maintenance on the dust extractor, making tool adjustments, changing accessories or placing the dust extractor in storage.** This safety measure prevents the dust extractor from being started accidentally.

▶ **To ensure safe and efficient operation, always keep the dust extractor and the ventilation slots clean.**

In order to avoid safety hazards, if the power supply cord needs to be replaced, this must be done by **Bosch** or by an after-sales service centre that is authorised to repair **Bosch** power tools.

If the battery is no longer working, please contact an authorised after-sales service agent for **Bosch** power tools.

▶ **Wear a dust mask when servicing and cleaning the vacuum cleaner.**

Clean the housing of the dust extractor occasionally with a damp cloth.

▶ **Do not use compressed air to clean the dust extractor.** The filter or other components may become damaged.

At least once a year a technical inspection of the dust extractor must be carried out by the manufacturer or someone who has been trained (e.g. to check for filter damage, to check that the dust extractor is tight and that the control unit is in perfect working order).

Cleaning and maintenance after extracting hazardous substances

- All parts that may have come into contact with the hazardous substances must be considered contaminated.
- Vacuum, wipe down and seal the outside of the dust extractor thoroughly before removing it from the area containing the hazardous substances.
- Only clean, dismantle and perform maintenance on the dust extractor if this can be done without endangering yourself or other persons. Wear personal protective equipment for cleaning and maintenance tasks. Undertake the work in a well ventilated room.
- First clean the outside of the dust extractor before dismantling it.
- All parts of the dust extractor that cannot be adequately cleaned must be disposed of in impermeable bags. Please observe the applicable regulations for the disposal of such waste.

- Clean the maintenance area after completing the work.

Cleaning the container

Wipe the container (7) from time to time using a non-abrasive off-the-shelf cleaning product and leave it to dry.



Cleaning the Filters

Regularly emptying the dust container and cleaning the filters will ensure optimum suction power. If suction power is not achieved after that, the vacuum cleaner is to be brought to the after-sales service.

Cleaning the pre-filter

- Open the catches (9) and remove the top part of the vacuum cleaner (10) (see figure C).
- Take the pre-filter (22) out of the container (7) by its handle (28).
- Shake out the pre-filter (22) over a suitable waste bin.
- Insert the pre-filter (22) in the container (7), making sure that the arrow is pointing towards the hose connection piece (3).
- Put the top part of the vacuum cleaner (10) on and close the catches (9).

Cleaning the main filter

- Open the catches (9) and remove the top part of the vacuum cleaner (10) (see figure C).
- Turn the filter holder (29) as far as possible in the direction of rotation  and take the filter holder, together with the main filter (20), out of the top part of the dust extractor (10).
- Brush the folds of the main filter (20) with a soft brush.
or
Replace the main filter (20) if damaged.
- Place the filter holder (29), together with the main filter (20), over the filter basket (30) and turn the filter holder (29) as far as possible in the direction of rotation .
- Put the top part of the vacuum cleaner (10) on and close the catches (9).

Cleaning the wet filter

To prevent mould growth after wet vacuuming:

- Open the catches (9) and remove the top part of the vacuum cleaner (10) (see figure C).
- Leave the top part of the vacuum cleaner (10) to dry thoroughly.

Rectifying faults



- **If a fault (e.g. a filter damage) occurs, the vacuum cleaner must be switched off immediately. The fault must be repaired before resuming operation.**

Problem	Corrective measures
Suction turbine will not switch on.	<ul style="list-style-type: none"> – Check the mains cable, mains plug, fuse and socket. <p>GAS 12-25 PL:</p> <p>The mode selector switch (1) is set to "automatic start/stop".</p> <ul style="list-style-type: none"> – Set the mode selector switch (1) to the "extraction" symbol or switch on the power tool plugged into the plug socket (2).

- Pull the wet filter (21) out of the filter basket (30).
- Wash the wet filter (21) under running water and then leave it to dry thoroughly.
- Place the wet filter (21) completely over the filter basket (30).
- Put the top part of the vacuum cleaner (10) on and close the catches (9).

Removing/changing the filter (see figures E1–E2)

Replace the damaged pleated filter immediately.

- Turn the filter holder (29) as far as possible in the direction of rotation  and take the filter holder, together with the main filter (20), out of the top part of the vacuum cleaner (10).
- Take the dirty/damaged main filter (20) out of the filter holder (29).
- Brush the folds of the main filter (20) with a soft brush.
or
Replace the main filter (20) if damaged.
- Place the filter holder (29) on the cleaned/new main filter (20).
- Place the filter holder (29), together with the main filter (20), over the filter basket (30) and turn the filter holder (29) as far as possible in the direction of rotation .
- Put the top part of the vacuum cleaner (10) on and close the catches (9).
- Open the catches (9) and remove the top part of the vacuum cleaner (10).

Storage and Transport (see figure J1–J2)

- Wrap the power cable around the carrying handle (12).
- Place the suction tubes (26) in the holders (14).
- Place the vacuum hose (15) in the holder (11) around the top part of the vacuum cleaner.
- Carry the vacuum cleaner by the carrying handle (12) or pull the vacuum cleaner along behind you on even surfaces using the pull strap (4).
- Store the vacuum cleaner in a dry room and secure it so that it cannot be used by unauthorised persons.
- Put the castor brake (5) down to hold the castors (6) in place.

Problem	Corrective measures
The suction turbine will not switch on again after the container has been emptied.	– Switch the dust extractor off and wait 5 seconds before switching it back on.
The suction power is decreasing.	– Empty the container (7) . – Remove any blockages from the vacuum nozzle, suction tube (26) , vacuum hose (15) or main filter (20) . – Change the plastic bag (19) or dust bag. – Make sure the filter holder (29) is engaged correctly. – Place the top part of the dust extractor (10) on correctly and close the catches (9) . – Change the pre-filter (22) , main filter (20) or wet filter (21) .
Dust is escaping during extraction	– Check that the main filter (20) has been fitted correctly. – Change the main filter (20) .
Automatic switch-off (wet extraction) is not working.	Automatic switch-off will not work in the presence of non-conductive liquids or foaming. – Check the fill level regularly.
The semi-automatic filter cleaning function is not working.	– Empty the container (7) .

After-Sales Service and Application Service

Our after-sales service responds to your questions concerning maintenance and repair of your product as well as spare parts. You can find explosion drawings and information on spare parts at: www.bosch-pt.com

The Bosch product use advice team will be happy to help you with any questions about our products and their accessories.

In all correspondence and spare parts orders, please always include the 10-digit article number given on the nameplate of the product.

India

Bosch Service Center
69, Habibullah Road, (Next to PSBB School), T. Nagar
Chennai – 600077
Phone: (044) 64561816

Bosch Service Center
18, Community Center
Phase 1, Mayapuri
New Delhi – 110064
Phone: (011) 43166190

Bosch Service Center
Shop no 7&8, Aspen garden
Walbhat road, Goregaon (E)
Near to Ram Mandir Railway Station
Mumbai – 400063
Mobile: 09819952950

Australia, New Zealand and Pacific Islands

Robert Bosch Australia Pty. Ltd.
Power Tools
Locked Bag 66
Clayton South VIC 3169
Customer Contact Center

Inside Australia:

Phone: (01300) 307044

Fax: (01300) 307045

Inside New Zealand:

Phone: (0800) 543353

Fax: (0800) 428570

Outside AU and NZ:

Phone: +61 3 95415555

www.bosch-pt.com.au

www.bosch-pt.co.nz

Malaysia

Robert Bosch Sdn. Bhd.(220975-V) PT/SMY

No. 8A, Jalan 13/6

46200 Petaling Jaya

Selangor

Tel.: (03) 79663194

Toll-Free: 1800 880188

Fax: (03) 79583838

E-Mail: kiathoe.chong@my.bosch.com

www.bosch-pt.com.my

Great Britain

Robert Bosch Ltd. (B.S.C.)

P.O. Box 98

Broadwater Park

North Orbital Road

Denham Uxbridge

UB 9 5HJ

At www.bosch-pt.co.uk you can order spare parts or arrange the collection of a product in need of servicing or repair.

Tel. Service: (0344) 7360109

E-Mail: boschservicecentre@bosch.com

Israel

Ledico Ltd.
31 Lazrov Street
P.O. Box 6018 Rishon Le Ziyon
service@ledico.com

Korea

Tel.: 080-955-0909 (Hotline)

You can find further service addresses at:

www.bosch-pt.com/serviceaddresses

Disposal

The vacuum cleaner, its accessories and packaging should be recycled in an environmentally friendly manner.



Do not dispose of the vacuum cleaner along with household waste.

Only for EU countries:

According to the European Directive 2012/19/EU on Waste Electrical and Electronic Equipment and its implementation into national law, vacuum cleaners that are no longer usable must be collected separately and disposed of in an environmentally friendly manner.

If disposed incorrectly, waste electrical and electronic equipment may have harmful effects on the environment and human health, due to the potential presence of hazardous substances.

Only for United Kingdom:

According to The Waste Electrical and Electronic Equipment Regulations 2013 (SI 2013/3113) (as amended), products that are no longer usable must be collected separately and disposed of in an environmentally friendly manner.

Français**Consignes de sécurité pour les aspirateurs**

Lisez attentivement toutes les instructions et consignes de sécurité. Le non-respect des instructions et consignes de sécurité peut provoquer un choc électrique, un incendie et/ou entraîner de graves blessures.

Conservez tous les avertissements et toutes les instructions pour pouvoir s'y reporter ultérieurement.

► Cet aspirateur n'est pas conçu pour être utilisé par des enfants ni par des personnes souffrant d'un handicap physique, sensoriel ou

mental ou manquant d'expérience ou de connaissances. Il y a sinon risque de blessures et d'utilisation inappropriée.

► Ne laissez pas les enfants sans surveillance. Faites en sorte que les enfants ne jouent pas avec l'aspirateur.

► Observez toutes les consignes de sécurité relatives aux matières à aspirer.

► N'aspirez pas des poussières de hêtre ou de chêne, ni des poussières minérales ou d'amiante. Ces matières sont considérées comme cancérogènes.

⚠ AVERTISSEMENT **Ne mettez en marche l'aspirateur qu'après vous être suffisamment informé sur son utilisation, sur la nature des matières à aspirer et sur la façon de les éliminer en toute sécurité.** Une initiation approfondie sur son utilisation réduit le risque de mauvaise manipulation et de blessure.

⚠ AVERTISSEMENT **L'aspirateur est conçu pour l'aspiration de matières sèches et aussi de liquides, moyennant certaines mesures.** La pénétration de liquides dans l'appareil ou tout contact avec des liquides augmente le risque de choc électrique.

► N'utilisez pas cet aspirateur pour aspirer des liquides inflammables ou explosifs, tels que essence, huiles, alcool, solvants. N'aspirez pas de poussières très chaudes, incandescentes ou explosives. N'utilisez pas l'aspirateur dans des locaux à atmosphère explosive. Les poussières, vapeurs ou liquides risquent de s'enflammer ou d'exploser.

⚠ AVERTISSEMENT **N'utilisez la prise de courant que pour les usages mentionnés dans la présente notice.**

⚠ AVERTISSEMENT **Arrêtez immédiatement l'aspirateur dès que de la mousse ou de l'eau en ressort et videz la cuve.**

L'aspirateur risque sinon d'être endommagé.

► ATTENTION ! Ne rangez l'aspirateur qu'en intérieur.

► ATTENTION ! Nettoyez régulièrement le flotteur et vérifiez alors qu'il n'est pas endommagé. Il y a sinon risque de dysfonctionnement.

► Si l'utilisation de l'aspirateur dans un environnement humide ne peut pas être évitée, utilisez un disjoncteur différentiel. L'utilisation d'un disjoncteur différentiel réduit le risque de choc électrique.

► Avant chaque utilisation, vérifiez l'état de l'aspirateur, de la fiche et du cordon d'alimentation. N'utilisez pas l'aspirateur si des défauts sont constatés. N'ouvrez pas l'aspirateur vous-même. Confiez-le pour réparation à un professionnel qualifié utilisant seule-

ment des pièces de rechange d'origine. Un aspirateur, un câble et/ou une fiche endommagés augmentent le risque d'un choc électrique.

- ▶ **Veillez à ne pas écraser ou coincer le câble. Ne tirez pas sur le câble pour l'extraire de la prise électrique ou pour déplacer l'aspirateur.** Un câble endommagé augmente le risque de choc électrique.
- ▶ **Débranchez le cordon de la prise électrique avant de nettoyer l'aspirateur, d'effectuer des réglages, de changer d'accessoire ou de ranger l'aspirateur.** Cette mesure de précaution prévient toute mise en marche intempestive de l'aspirateur.
- ▶ **Veillez à bien aérer la zone de travail.**
- ▶ **Ne confiez la réparation de l'aspirateur qu'à un professionnel qualifié utilisant seulement des pièces de rechange d'origine.** Ceci est indispensable pour préserver la sécurité de fonctionnement de l'aspirateur.

AVERTISSEMENT

L'aspirateur contient des poussières nuisibles à la santé. Confiez son vidage, son entretien et le retrait du bac collecteur de poussière à un professionnel qualifié. Le port d'équipements de protection appropriés est obligatoire. N'utilisez l'aspirateur qu'avec le système de filtration complet et bien en place. Vous mettriez sinon votre santé en danger.

- ▶ **Avant de mettre en marche l'aspirateur, assurez-vous du bon état du tuyau d'aspiration. Laissez alors le tuyau d'aspiration raccordé à l'aspirateur pour éviter que de la poussière ne sorte involontairement.** Vous risqueriez sinon d'aspirer de la poussière.
- ▶ **Ne vous asseyez jamais sur l'aspirateur.** Vous risqueriez d'endommager l'aspirateur.
- ▶ **Soyez prudent lors de l'utilisation du cordon d'alimentation et du tuyau d'aspiration.** Vous pourriez sinon mettre en danger d'autres personnes.
- ▶ **Ne dirigez jamais un jet d'eau directement sur l'aspirateur pour le nettoyer.** Toute pénétration d'eau à l'intérieur de la partie supérieure de l'aspirateur augmente le risque de choc électrique.
- ▶ **N'apportez aucune modification à la batterie et ne l'ouvrez pas.** Risque de court-circuit.
- ▶ **Si l'accum est endommagé ou utilisé de manière non conforme, des vapeurs peuvent s'échapper. L'accum peut brûler ou exploser.** Ventilez le local et consultez un médecin en cas de malaise. Les vapeurs peuvent entraîner des irritations des voies respiratoires.
- ▶ **En cas d'utilisation inappropriée ou de défectuosité de l'accum, du liquide inflammable peut suinter de l'accum. Évitez tout contact avec ce liquide. En cas de contact accidentel, rincez abondamment à l'eau. Si le liquide entre en contact avec les yeux, consultez en plus un médecin dans les meilleurs délais.** Le liquide qui s'échappe de l'accum peut causer des irritations ou des brûlures.
- ▶ **Les objets pointus comme un clou ou un tournevis et le fait d'exercer une force extérieure sur le boîtier risque**

d'endommager l'accum. Il peut en résulter un court-circuit interne et l'accum risque de s'enflammer, de dégager des fumées, d'exploser ou de surchauffer.

- ▶ **Lorsque l'accum n'est pas utilisé, le tenir à l'écart de tout objet métallique (trombones, pièces de monnaie, clés, clous, vis ou autres objets de petite taille) susceptible de créer un court-circuit entre les contacts.** Le court-circuitage des contacts d'un accum peut causer des brûlures ou causer un incendie.
- ▶ Tout risque de surcharge dangereuse sera alors exclu.
- ▶ **Ne chargez les accus qu'avec des chargeurs recommandés par le fabricant.** Un chargeur conçu pour un type d'accum bien spécifique peut provoquer un incendie lorsqu'il est utilisé pour charger d'autres accus.



Conservez la batterie à l'abri de la chaleur, en la protégeant p. ex. de l'ensoleillement direct, du feu, de la saleté, de l'eau et de l'humidité. Il existe un risque d'explosion et de courts-circuits.



Protégez l'aspirateur de la chaleur (ensoleillement direct, flamme), de l'eau et de l'humidité. Il y a sinon risque d'explosion.



- ▶ **Branchez l'aspirateur sur une prise électrique correctement reliée à la terre.** La prise électrique et la rallonge doivent posséder un conducteur de mise à la terre.

Symboles

Les symboles suivants peuvent être importants pour l'utilisation de votre aspirateur. Veuillez mémoriser ces symboles et leur signification. Une bonne connaissance des symboles vous permettra d'utiliser l'aspirateur au mieux et en toute sécurité.

Symboles et leur signification



AVERTISSEMENT ! Lisez attentivement toutes les instructions et consignes de sécurité. Le non-respect des instructions et consignes de sécurité peut provoquer un choc électrique, un incendie et/ou entraîner de graves blessures.



GAS 12-25 PL : aspirateur conforme à la classe de filtration L selon CEI/EN 60335-2-69 conçu pour l'aspiration à sec de poussières nuisibles à la santé avec une valeur limite d'exposition > 1 mg/m³



Symboles et leur signification



N'accrochez pas l'aspirateur à un palan, un crochet de grue ou autre pour le transporter. L'aspirateur n'est pas grutable. Il y a alors risque de blessure et de dommage matériel.



Ne vous asseyez jamais sur l'aspirateur et ne l'utilisez pas comme marchepied ou tabouret. L'aspirateur risque de basculer et d'être endommagé. Il y a risque de blessure.

GAS 12-25

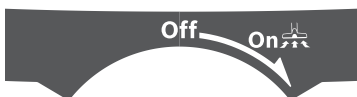

Off

Arrêt



Aspiration

Aspiration de poussières qui se sont déposées

GAS 12-25 PL



Mise en marche/arrêt automatique

Aspiration des poussières produites par les outils électroportatifs pendant leur utilisation

L'aspirateur se met en marche automatiquement et s'arrête de façon différée

0

Arrêt



Aspiration

Aspiration de poussières qui se sont déposées



Indication de la puissance maximale admissible de l'outil électroportatif raccordé (diffère selon les pays)

Description du produit et des prestations

Référez-vous aux illustrations qui se trouvent au début de la notice d'utilisation.

Utilisation conforme

L'aspirateur est conçu pour l'aspiration, le soufflage et la séparation de poussières sèches ininflammables, de liquides ininflammables et de mélanges eau-air. Il est destiné aux applications professionnelles exigeantes (par ex. sur les chantiers, dans l'industrie et dans les ateliers) ainsi qu'à une utilisation domestique chez des particuliers.

GAS 12-25 PL:

L'aspirateur a été contrôlé conformément aux prescriptions relatives à l'aspiration de poussières et satisfait à la classe de filtration L.

Les aspirateurs conformes à la classe de filtration L selon IEC/EN 60335-2-69 ne doivent être utilisés que pour l'aspiration à sec de poussières nuisibles à la santé avec une valeur limite d'exposition > 1 mg/m³.

N'utilisez l'aspirateur qu'après vous être familiarisé avec toutes ses fonctions ou après avoir été initié à son utilisation.

Éléments constitutifs

La numérotation des éléments se réfère à la représentation de l'aspirateur dans les pages graphiques.

- (1) Interrupteur Marche/Arrêt (**GAS 12-25**)
- (1) Sélecteur de mode de fonctionnement (**GAS 12-25 PL**)
- (2) Prise électrique pour outil électroportatif (**GAS 12-25 PL**)
- (3) Raccord d'aspiration (fonction aspiration)
- (4) Sangle
- (5) Frein de roue pivotante
- (6) Roue pivotante
- (7) Cuve
- (8) Roue fixe
- (9) Patte de fermeture de la partie supérieure de l'aspirateur
- (10) Partie supérieure de l'aspirateur
- (11) Fixation pour tuyau d'aspiration
- (12) Poignée de transport
- (13) Raccord d'aspiration (fonction soufflage)
- (14) Fixation pour tuyau d'aspiration
- (15) Tuyau d'aspiration
- (16) Adaptateur d'aspiration (**GAS 12-25 PL**)
- (17) Coude d'aspiration
- (18) Suceur droit
- (19) Sac plastique/sac à poussières^{a)}
- (20) Filtre principal
- (21) Filtre humide
- (22) Préfiltre
- (23) Lèvre d'étanchéité
- (24) Bande à brosses
- (25) Suceur pour sols
- (26) Tube d'aspiration
- (27) Bouton poussoir
- (28) Poignée du préfiltre
- (29) Support de filtre
- (30) Panier de filtre
- (31) Ouverture d'aspiration
- (32) Agrafes pour la fixation du sac plastique

(33) Orifice d'air secondaire**(34)** Tuyau de sortie d'air^{a)}a) **Cet accessoire n'est pas fourni.****Caractéristiques techniques**

Aspirateur eau et poussière		GAS 12-25	GAS 12-25	GAS 12-25 PL
Référence		3 601 J7C 0..	3 601 J7C 0C.	3 601 J7C 1..
Puissance absorbée nominale	W	1 250	1 000	1 250
Fréquence	Hz	50–60	50–60	50–60
Contenance (brute) de la cuve	l	25	25	25
Contenance nette de la cuve (liquides)	l	15	15	15
Volume du sac à poussières	l	20	20	20
Dépression maxi ^{A)}				
– Aspirateur	kPa	19	17	19
– Turbine	kPa	20	19	20
Débit maxi ^{A)}				
– Aspirateur	l/s	36	33	36
– Turbine	l/s	65	60	65
Mise en marche/arrêt automatique		–	–	●
Poids selon EPTA-Procédure 01:2014	kg	8,6	8,6	9
Indice de protection		□/II	□/II	⊕/I
Indice de protection		IPX4	IPX4	IPX4

A) mesurée avec tuyau d'aspiration de Ø 35 mm et de 3 m de longueur

Les données indiquées sont valables pour une tension nominale [U] de 230 V. Elles peuvent varier lorsque la tension diffère de cette valeur et sur certaines versions destinées à certains pays.

Les valeurs peuvent varier selon le produit, les conditions d'utilisation et les conditions ambiantes. Pour plus d'informations, rendez-vous sur www.bosch-professional.com/wac.

Mise en marche/arrêt automatique			
3 601 J7C ...	Tension nominale	Puissance maximale	Puissance minimale
1L0	240 V	1 700 W	100 W
1K0/100/1E0/1H0	220–230 V	2 050 W	100 W
1F0/180/1N0	220 V	950 W	100 W

Indication de la puissance maximale admissible de l'outil électroportatif raccordé.

Pour les modèles vendus dans d'autres pays, ces valeurs peuvent différer. Référez-vous aux indications qui se trouvent sur la prise de l'aspirateur.

Informations sur le niveau sonore/les vibrations

Valeurs d'émissions sonores déterminées conformément à **EN 60335-2-69**.

Le niveau de pression acoustique en dB(A) typique de l'aspirateur est de **76 dB(A)**. Incertitude K = **3 dB**. Le niveau sonore peut dépasser les valeurs indiquées pendant l'utilisation de l'outil. **Portez un casque antibruit !**

Valeurs globales de vibration a_h (somme vectorielle sur les trois axes) et incertitude K conformément à **EN 60335-2-69** :

$a_h < 2,5 \text{ m/s}^2$, K = $1,5 \text{ m/s}^2$.

Montage

- ▶ **Débranchez le cordon de la prise électrique avant de nettoyer l'aspirateur, d'effectuer des réglages, de changer d'accessoire ou de ranger l'aspirateur.** Cette mesure de précaution prévient toute mise en marche intempestive de l'aspirateur.
- ▶ **Retirez l'accu avant de nettoyer l'aspirateur, d'effectuer des réglages, de changer d'accessoire ou de ranger l'aspirateur.** Cette mesure de précaution prévient toute mise en marche intempestive de l'aspirateur.

Montage des accessoires d'aspiration (voir figure A)

Le tuyau d'aspiration (15) est pourvu d'un système de clipage permettant le raccordement des accessoires d'aspiration (adaptateur d'aspiration (16), coude d'aspiration (17)).

Montage des suceurs et des tubes

- Enfichez le suceur coudé (17) sur le flexible d'aspiration (15) jusqu'au clic entre les deux boutons-pression (27).
- Emboîtez ensuite l'accessoire d'aspiration souhaité (suceur pour sols, suceur droit, tube d'aspiration, etc.) sur le coude d'aspiration (17).
- Pour retirer l'adaptateur ou le suceur, pressez les boutons-pression (27) vers l'intérieur et tirez.

Montage de l'adaptateur d'aspiration (GAS 12-25 PL)

- Emboîtez l'adaptateur d'aspiration (16) sur le tuyau d'aspiration (15) jusqu'à ce que les deux boutons-pression (27) du tuyau d'aspiration s'enclenchent de manière audible.
- Pour retirer l'adaptateur, pressez les boutons-pression (27) vers l'intérieur et tirez.

Montage du tuyau d'aspiration

Fonction aspiration (voir figure B1)

- Positionnez le tuyau d'aspiration (15) sur le raccord d'aspiration (3) et tournez-le jusqu'en butée dans le sens .

Remarque : Lors de l'aspiration, le frottement de la poussière contre les parois du tuyau d'aspiration et de l'accessoire génère des charges électrostatiques pouvant donner lieu à des décharges électrostatiques plus ou moins gênantes pour l'utilisateur (dépend des conditions environnementales et de la sensibilité corporelle de chacun). Bosch recommande pour cette raison l'utilisation d'un tuyau d'aspiration antistatique (accessoire) pour l'aspiration de poussières fines et de matières sèches.

Fonction soufflage (voir figure B2)

- ▶ **L'aspirateur est doté d'une fonction soufflage. Ne rejetez pas l'air évacué dans la pièce dans laquelle vous trouvez. N'utilisez la fonction de soufflage qu'avec un tuyau flexible propre.** Les poussières peuvent être nuisibles à la santé.

N'utilisez pour la fonction soufflage que le flexible de soufflage (34) (accessoire) avec raccordement adapté qui est représenté ici. Le flexible d'aspiration fourni avec l'aspirateur ne convient pas pour le soufflage.

- Mettez en marche l'aspirateur pendant au moins 5 s (GAS 12-25: interrupteur Marche/Arrêt (1) sur « On » ; GAS 12-25 PL: sélecteur de mode de fonctionnement (1) sur le symbole « Aspiration ») pour débarrasser le tuyau d'aspiration (15) des poussières qui se sont déposées.
- Tournez le flexible d'aspiration (15) jusqu'en butée dans le sens  et retirez-le du raccord d'aspiration (3).

- Positionnez le tuyau de sortie d'air (34) sur le raccord d'aspiration (13) et tournez-le jusqu'en butée dans le sens .

Retrait/mise en place du préfiltre

Le préfiltre (22) retient les saletés grossières et prolonge la durée de vie du filtre principal. Vous devez retirer le préfiltre de la cuve pour nettoyer le filtre principal.

Saisissez le préfiltre (22) par sa poignée (28) pour le retirer facilement.

Retrait du préfiltre (voir figure D1)

- Ouvrez les deux fermetures (9) et relevez la partie supérieure de l'aspirateur (10) (voir figure C).
- Retirez le préfiltre (22) de la cuve (7) à l'aide de la poignée (28).

Mise en place du préfiltre (voir figure D2)

- Insérez le préfiltre (22) dans la cuve (7) avec le flèche en direction du raccord d'aspiration (3).
- Remettez en place la partie supérieure de l'aspirateur (10) et fermez les fermetures (9).

Retrait/mise en place du filtre principal

Retrait du filtre principal (voir figure E1)

- Ouvrez les deux fermetures (9) et relevez la partie supérieure de l'aspirateur (10) (voir figure C).
- Tournez le support de filtre (29) jusqu'en butée dans le sens  et retirez-le avec le filtre principal (20) de la partie supérieure de l'aspirateur (10).

Mise en place du filtre principal (voir figure E2)

- Glissez le support de filtre (29) avec le filtre principal (20) au-dessus du panier de filtre (30) et tournez le support de filtre (29) jusqu'en butée dans le sens .
- Remettez en place la partie supérieure de l'aspirateur (10) et fermez les fermetures (9).

Remarque : Vérifiez toujours que le filtre soit bien en place. Cela est particulièrement important lors de l'aspiration de poussières nuisibles à la santé.

Mise en place/retrait du filtre à liquides

Pour l'aspiration de mélanges eau-matières solides, l'aspirateur est doté d'un filtre à liquides (21) permettant de séparer le liquide des matières solides.

Retrait du filtre à liquides (voir figure F1)

- Ouvrez les deux fermetures (9) et relevez la partie supérieure de l'aspirateur (10) (voir figure C).
- Tournez le support de filtre (29) jusqu'en butée dans le sens  et retirez-le avec le filtre principal (20) de la partie supérieure de l'aspirateur (10).
- Retirez le filtre à liquides (21) du panier de filtre (30).

Mise en place du filtre à liquides (voir figure F2)

- Glissez complètement le filtre à liquides (21) au-dessus du panier de filtre (30).

- Remettez en place la partie supérieure de l'aspirateur (10) et fermez les fermetures (9).

Mise en place/retrait d'un sac plastique ou sac à poussières (pour l'aspiration de matières sèches)

Pour l'aspiration de matières sèches, vous pouvez placer dans la cuve (7) soit un sac plastique (19), soit un sac à poussières (accessoire). Cela facilite l'élimination des saletés grossières.

Mise en place d'un sac plastique (voir figures G1–G3)

- Ouvrez les deux fermetures (9) et relevez la partie supérieure de l'aspirateur (10) (voir figure C).
- Retirez le préfiltre (22) de la cuve (7) à l'aide de la poignée (28).
- Insérez le sac plastique (19) dans la cuve (7) avec l'ouverture de remplissage orientée vers le haut. Fixez le sac plastique sous l'ouverture d'aspiration (31) avec les agrafes (32).
- Faites en sorte que le sac plastique (19) épouse bien tout l'intérieur de la cuve (7).
- Rabattez le reste du sac plastique (19) au-dessus du bord de la cuve (7).
- Insérez le préfiltre (22) dans la cuve (7) avec le flèche en direction du raccord d'aspiration (3).
- Remettez en place la partie supérieure de l'aspirateur (10) et fermez les fermetures (9).

Retrait et fermeture du sac plastique

- Ouvrez les deux fermetures (9) et relevez la partie supérieure de l'aspirateur (10) (voir figure C).
- Retirez le préfiltre (22) de la cuve (7) à l'aide de la poignée (28).
- Dégagez vers l'arrière le bord du sac plastique (19) des agrafes (32).
- Retirez avec précaution le sac plastique (19) de la cuve (7), sans l'endommager.
- Veillez ce faisant à ce que le sac plastique ne frotte pas contre l'ouverture d'aspiration (31) ou contre d'autres objets pro-éminents ou saillants.

Mise en place/remplacement d'un sac à poussières (accessoire)

- Ouvrez les deux fermetures (9) et relevez la partie supérieure de l'aspirateur (10) (voir figure C).
- Retirez le préfiltre (22) de la cuve (7) à l'aide de la poignée (28).
- Dégagez vers l'arrière le sac à poussières plein (19) de la bride. Fermez l'ouverture du sac à poussières en rabattant le couvercle. Retirez le sac à poussières fermé de la cuve (7).
- Glissez le nouveau sac à poussières au-dessus de la bride de l'aspirateur. Faites en sorte que le sac à poussière appuie bien sur toute sa longueur contre la paroi de la cuve (7).

- Insérez le préfiltre (22) dans la cuve (7) avec le flèche en direction du raccord d'aspiration (3).
- Remettez en place la partie supérieure de l'aspirateur (10) et fermez les fermetures (9).

Mise en place des lèvres d'étanchéité (aspiration de liquides) (voir figure H)

- Retirez avec un outil approprié les bandes à brosses (24) du suceur pour sols (25).
- Positionnez les lèvres d'étanchéité (23) sur le suceur pour sols (25).

Remarque : Le côté structuré des lèvres d'étanchéité doit se trouver du côté extérieur.

GAS 12-25 PL :

Remarque : Les exigences pour le degré de perméabilité (classe de filtration L) n'ont été attestées que pour l'aspiration de matières sèches.

Utilisation

- ▶ **Débranchez le cordon de la prise électrique avant de nettoyer l'aspirateur, d'effectuer des réglages, de changer d'accessoire ou de ranger l'aspirateur.** Cette mesure de précaution prévient toute mise en marche intempestive de l'aspirateur.
- ▶ **Retirez l'accu avant de nettoyer l'aspirateur, d'effectuer des réglages, de changer d'accessoire ou de ranger l'aspirateur.** Cette mesure de précaution prévient toute mise en marche intempestive de l'aspirateur.

Lors de l'utilisation de l'aspirateur, veillez à ce que les roues pivotantes soient bloquées pour exclure toute mise en mouvement non voulue de l'aspirateur. Testez le bon fonctionnement du blocage des roues avant de mettre en marche l'aspirateur.

Mise en marche

- ▶ **Tenez compte de la tension secteur !** La tension du secteur doit correspondre aux indications se trouvant sur la plaque signalétique de l'aspirateur.
- ▶ **Informez-vous sur les directives/lois en vigueur dans votre pays concernant l'exposition aux poussières nocives à la santé.**

N'utilisez jamais l'aspirateur dans des pièces ou locaux présentant des risques d'explosion.

Pour disposer de la capacité d'aspiration maximale, déroulez toujours complètement le flexible d'aspiration (15) de la partie supérieure de l'aspirateur (10).

GAS 12-25 PL :

L'aspirateur peut être utilisé pour aspirer les matériaux suivants :

- Poussières avec une valeur limite d'exposition > 1 mg/m³

Aspiration de matières sèches

Remarque : Pour l'aspiration de matières sèches, veillez à ce que le préfiltre (22) et le filtre principal (20) soient insérés dans l'aspirateur.

Aspiration de poussières qui se sont déposées (GAS 12-25)

- Pour **mettre en marche** l'aspirateur, placez l'interrupteur Marche/Arrêt (1) sur le symbole « Marche ».
- Pour **arrêter** l'aspirateur, placez l'interrupteur Marche/Arrêt (1) sur le symbole « Arrêt ».



Off

Aspiration de poussières qui se sont déposées (GAS 12-25 PL)

- Pour **mettre en marche** l'aspirateur, placez le sélecteur de mode de fonctionnement (1) sur le symbole « Aspiration ».
- Pour **arrêter** l'aspirateur, placez le sélecteur de mode de fonctionnement (1) sur le symbole « Arrêt ».



①

Aspiration des poussières produites par les outils électroportatifs en fonctionnement (GAS 12-25 PL) (voir figure I)

- **Au cas où l'air sortant de l'appareil est directement rejeté dans la pièce, il est impératif de veiller à un taux de renouvellement d'air suffisant dans la pièce. Respectez les réglementations nationales en vigueur.**

L'aspirateur dispose d'une prise électrique avec contact de mise à la terre (2) pour le raccordement d'un outil électroportatif externe. Tenez compte de la puissance de raccordement maximale admissible de l'outil électroportatif raccordé.



- **GAS 12-25 PL** : Montez l'adaptateur d'aspiration (16).
- Raccordez l'adaptateur d'aspiration (16) à l'outil électroportatif.

Remarque : Lors d'une utilisation avec des outils électroportatifs caractérisés par une faible arrivée d'air dans le tuyau d'aspiration (scies sauteuses, ponceuses, etc.), il convient d'ouvrir l'orifice d'air secondaire (33) de l'adaptateur d'aspiration (16). Le nettoyage de filtre semi-automatique ne peut sinon pas fonctionner correctement.

Pour cela, tournez la bague recouvrant l'orifice d'air secondaire (33), jusqu'à obtenir l'ouverture maximale.

- Pour **activer la fonction de mise en marche/arrêt automatique** de l'aspirateur, placez le sélecteur de mode de fonctionnement (1) sur le symbole « Mise en marche/arrêt automatique ».
- Pour **mettre en marche** l'aspirateur, mettez en marche l'outil électroportatif raccordé à la prise électrique (2). L'aspirateur se met automatiquement en marche.
- Pour **arrêter d'aspirer**, arrêtez l'outil électroportatif. Afin d'aspirer les restes de poussière qui se trouvent encore dans le flexible d'aspiration, l'aspirateur continue de fonctionner encore 6 s avant de s'arrêter (fonction de mise en marche/arrêt automatique).



- Pour **arrêter** l'aspirateur, placez le sélecteur de mode de fonctionnement (1) sur le symbole « Arrêt ».

①

Aspiration de liquides

- **N'utilisez pas cet aspirateur pour aspirer des liquides inflammables ou explosifs, tels que essence, huiles, alcool, solvants. N'aspirez pas de poussières très chaudes, incandescentes ou explosives. N'utilisez pas l'aspirateur dans des locaux à atmosphère explosive.**

Les poussières, vapeurs ou liquides risquent de s'enflammer ou d'exploser.

- **N'utilisez pas l'aspirateur comme une pompe à eau.** L'aspirateur est conçu pour aspirer des mélanges d'air et d'eau.

Remarque : Pour l'aspiration de liquides, n'oubliez pas de retirer le filtre principal (20).

Étapes préalables à l'aspiration de liquides

- Ouvrez les deux fermetures (9) et relevez la partie supérieure de l'aspirateur (10) (voir figure C).
- Retirez le sac plastique (19) ou le sac à poussière qui se trouve éventuellement dans la cuve.
- Tournez le support de filtre (29) jusqu'en butée dans le sens  et retirez-le avec le filtre principal (20) de la partie supérieure de l'aspirateur (10).
- Glissez complètement le filtre à liquides (21) au-dessus du panier de filtre (30). Assurez-vous que le filtre à liquides (21) se trouve entièrement au-dessus du panier de filtre (30).
- Remettez en place la partie supérieure de l'aspirateur (10) et fermez les fermetures (9).
- Positionnez les lèvres d'étanchéité (23) sur le suceur pour sols (25).

Aspiration de liquides

- Mettez en marche l'aspirateur (**GAS 12-25** : interrupteur Marche/Arrêt (1) sur « On » ; **GAS 12-25 PL** : sélecteur de mode de fonctionnement (1) sur le symbole « Aspiration »).

L'aspirateur est doté d'un flotteur. L'aspirateur s'arrête dès que la hauteur de remplissage maximale est atteinte.

- Placez le sélecteur de mode de fonctionnement (1) sur « Off » (**GAS 12-25**) ou l'interrupteur Marche/Arrêt (1) sur le symbole « Arrêt » (**GAS 12-25 PL**).
- Videz la cuve (7).

Pour éviter la formation de moisissures après avoir aspiré des liquides : Nettoyage du filtre à liquides

Nettoyage de filtre semi-automatique

Activez le dispositif de nettoyage du filtre chaque fois que la capacité d'aspiration n'est plus suffisante.

La fréquence de nettoyage recommandée du filtre dépend de la nature des poussières aspirées et de la quantité de poussière aspirée. Une utilisation régulière permet à l'aspirateur de rester performant plus longtemps.

- Arrêtez l'aspirateur pendant 6–10 secondes et remettez-le en marche. Répétez l'opération plusieurs fois de suite. Le préfiltre (22) est nettoyé en envoyant de l'air par à-coups.
- Une fois le nettoyage du filtre terminé, remettez en marche l'aspirateur.

Entretien et service après-vente

Maintenance et nettoyage

- **Débranchez le cordon de la prise électrique avant de nettoyer l'aspirateur, d'effectuer des réglages, de changer d'accessoire ou de ranger l'aspirateur.** Cette mesure de précaution prévient toute mise en marche intempestive de l'aspirateur.
- **Retirez l'accu avant de nettoyer l'aspirateur, d'effectuer des réglages, de changer d'accessoire ou de ranger l'aspirateur.** Cette mesure de précaution prévient toute mise en marche intempestive de l'aspirateur.
- **Toujours tenir propres l'outil électroportatif ainsi que les fentes de ventilation afin d'obtenir un travail impeccable et sûr.**

Dans le cas où il s'avère nécessaire de remplacer le câble d'alimentation, confiez le remplacement à **Bosch** ou une station de Service Après-Vente agréée pour outillage **Bosch** afin de ne pas compromettre la sécurité.

Au cas où l'accu venait à ne plus fonctionner, adressez-vous à un centre de service après-vente agréé pour outillage **Bosch**.

- **Portez un masque anti-poussières lors de la maintenance et du nettoyage de l'aspirateur.**

Nettoyez de temps en temps le carter de l'aspirateur avec un chiffon humide.

- **Ne nettoyez pas l'aspirateur à l'air comprimé.** Le filtre ou d'autres composants pourraient être endommagés.

Faites effectuer au moins une fois par an un contrôle technique du système d'aspiration (incluant notamment un contrôle de l'état du filtre, de l'étanchéité de l'aspirateur et du fonctionnement correct du dispositif de contrôle) par le fabricant ou par une personne qualifiée.

Maintenance et nettoyage après l'aspiration de matières nocives pour la santé

- Toutes les pièces qui sont entrées en contact avec des matières nocives pour la santé doivent être considérées comme étant contaminées.
- Aspirez, essuyez ou étanchez soigneusement l'extérieur de l'aspirateur avant de quitter un espace ou local contenant des matières nocives pour la santé.
- Ne procédez au nettoyage, au démontage et à la maintenance de l'aspirateur que si cela est sans danger pour vous et d'autres personnes. Portez des équipements de protection individuelle lors de tous les travaux de nettoyage et de maintenance. Effectuez les travaux dans un local bien aéré.
- Nettoyez l'extérieur de l'aspirateur avant de le démonter.

- Mettez au rebut (dans des sacs hermétiques) toutes les pièces de l'aspirateur impossibles à nettoyer correctement. Observez ce faisant la législation en vigueur concernant l'élimination de ce type de déchets.
- Nettoyez pour finir le poste de travail.

Nettoyage de la cuve

Nettoyez de temps en temps la cuve (7) au moyen d'un détergent non abrasif du commerce et laissez-la sécher.



Nettoyage du filtre

Un vidage régulier du bac à poussière et un nettoyage régulier des filtres permettent de toujours disposer de la capacité d'aspiration maximale. Au cas où la puissance d'aspiration reste insuffisante même après nettoyage, envoyez l'aspirateur au service après-vente.

Nettoyage du préfiltre

- Ouvrez les deux fermetures (9) et relevez la partie supérieure de l'aspirateur (10) (voir figure C).
- Retirez le préfiltre (22) de la cuve (7) à l'aide de la poignée (28).
- Secouez le préfiltre (22) au-dessus d'un conteneur à déchets approprié.
- Insérez le préfiltre (22) dans la cuve (7) avec le flèche en direction du raccord d'aspiration (3).
- Remettez en place la partie supérieure de l'aspirateur (10) et fermez les fermetures (9).

Nettoyage du filtre principal

- Ouvrez les deux fermetures (9) et relevez la partie supérieure de l'aspirateur (10) (voir figure C).
- Tournez le support de filtre (29) jusqu'en butée dans le sens  et retirez-le avec le filtre principal (20) de la partie supérieure de l'aspirateur (10).
- Brossez les lamelles du filtre principal (20) avec une brosse souple.
ou bien
Remplacez le filtre principal (20) s'il est endommagé.
- Glissez le support de filtre (29) avec le filtre principal (20) au-dessus du panier de filtre (30) et tournez le support de filtre (29) jusqu'en butée dans le sens .
- Remettez en place la partie supérieure de l'aspirateur (10) et fermez les fermetures (9).



Nettoyage du filtre à liquides

Pour éviter la formation de moisissures après avoir aspiré des liquides :

- Ouvrez les deux fermetures (9) et relevez la partie supérieure de l'aspirateur (10) (voir figure C).
- Laissez bien sécher la partie supérieure de l'aspirateur (10).
- Retirez le filtre à liquides (21) du panier de filtre (30).
- Rincez le filtre à liquides (21) à l'eau courante et laissez-le ensuite bien sécher.
- Glissez complètement le filtre à liquides (21) au-dessus du panier de filtre (30).
- Remettez en place la partie supérieure de l'aspirateur (10) et fermez les fermetures (9).

Retrait/remplacement du filtre (voir figures E1–E2)

Remplacez sans délai un filtre plissé endommagé.

- Tournez le support de filtre **(29)** jusqu'en butée dans le sens  et retirez-le avec le filtre principal **(20)** de la partie supérieure de l'aspirateur **(10)**.
- Retirez le filtre principal encrassé/endommagé **(20)** du support de filtre **(29)**.
- Brossez les lamelles du filtre principal **(20)** avec une brosse souple.
ou
Remplacez le filtre principal **(20)** s'il est endommagé.
- Placez le support de filtre **(29)** sur le filtre principal changé ou nettoyé **(20)**.
- Faites glisser le support de filtre **(29)** avec le filtre principal **(20)** au-dessus du panier de filtre **(30)** et tournez le support de filtre **(29)** jusqu'en butée dans le sens .

- Remettez en place la partie supérieure de l'aspirateur **(10)** et fermez les fermetures **(9)**.
- Défaites les attaches de fermeture **(9)** et retirez la partie supérieure de l'aspirateur **(10)**.

Stockage et transport (voir figure J1–J2)

- Enroulez le câble d'alimentation autour de la poignée de transport **(12)**.
- Logez les tubes d'aspiration **(26)** dans les fixations **(14)**.
- Enroulez le flexible d'aspiration **(15)** autour de la partie supérieure de l'aspirateur dans la fixation **(11)**.
- Portez l'aspirateur par la poignée **(12)** ou bien tirez l'aspirateur par la sangle **(4)** sur les sols plans.
- Rangez l'aspirateur dans un local sec et assurez-vous qu'il ne puisse pas être utilisé par une personne non autorisée.
- Bloquez les roues pivotantes **(6)** en actionnant le frein **(5)**.

Dépannage/suppression de dérangements

► **En présence d'un dysfonctionnement (par ex. déchirement du filtre), arrêtez aussitôt l'aspirateur. Suppri-**

mez la cause du dysfonctionnement ou du dérangement avant de remettre en marche l'aspirateur.

Problème	Remède
La turbine d'aspiration ne fonctionne pas.	<ul style="list-style-type: none"> – Contrôlez le câble d'alimentation et son connecteur, le fusible et la prise de courant. <p>GAS 12-25 PL:</p> <p>Le sélecteur de mode de fonctionnement (1) se trouve sur « Mise en marche/arrêt automatique ».</p> <ul style="list-style-type: none"> – Placez le sélecteur de mode de fonctionnement (1) sur le symbole « Aspiration » ou mettez en marche l'outil électroportatif raccordé à la prise (2).
La turbine d'aspiration ne fonctionne plus après le vidage de la cuve.	<ul style="list-style-type: none"> – Arrêtez l'aspirateur, attendez 5 secondes puis remettez-le en marche.
Le pouvoir aspirant diminue.	<ul style="list-style-type: none"> – Videz la cuve (7). – Débouchez le suceur, le tube d'aspiration (26), le flexible d'aspiration (15) et/ou le filtre principal (20). – Remplacez le sac plastique (19) ou le sac à poussières. – Emboîtez correctement le support de filtre (29). – Remettez en place correctement la partie supérieure de l'aspirateur (10) et verrouillez les attaches de fermeture (9). – Remplacez le préfiltre (22), le filtre principal (20) ou le filtre à liquides (21).
Rejet de poussières lors de l'aspiration	<ul style="list-style-type: none"> – Vérifiez si le filtre principal (20) est bien en place. – Remplacez le filtre principal (20).
L'arrêt automatique (aspiration de liquides) ne fonctionne pas.	<p>L'arrêt automatique ne fonctionne pas dans le cas de liquides conducteurs ou de formation de mousse.</p> <ul style="list-style-type: none"> – Contrôlez régulièrement le niveau de remplissage.
Le nettoyage de filtre semi-automatique ne fonctionne pas.	<ul style="list-style-type: none"> – Videz la cuve (7).

Service après-vente et conseil utilisateurs

Notre Service après-vente répond à vos questions concernant la réparation et l'entretien de votre produit et les pièces de rechange. Vous trouverez des vues éclatées et des infor-

mations sur les pièces de rechange sur le site :

www.bosch-pt.com

L'équipe de conseil utilisateurs Bosch se tient à votre dispo-

sition pour répondre à vos questions concernant nos produits et leurs accessoires.

Pour toute demande de renseignement ou toute commande de pièces de rechange, précisez impérativement la référence à 10 chiffres figurant sur l'étiquette signalétique du produit.

Maroc

Robert Bosch Morocco SARL
53, Rue Lieutenant Mahroud Mohamed
20300 Casablanca
Tel. : +212 5 29 31 43 27
E-Mail : sav.outillage@ma.bosch.com

France

Réparer un outil Bosch n'a jamais été aussi simple, et ce, en moins de 5 jours, grâce à SAV DIRECT, notre formulaire de retour en ligne que vous trouverez sur notre site internet www.bosch-pt.fr à la rubrique Services. Vous y trouverez également notre boutique de pièces détachées en ligne où vous pouvez passer directement vos commandes.

Vous êtes un utilisateur, contactez : Le Service Clientèle Bosch Outillage Electroportatif
Tel. : 09 70 82 12 26 (Numéro non surtaxé au prix d'un appel local)

E-Mail : sav.outillage-electroportatif@fr.bosch.com

Vous êtes un revendeur, contactez :

Robert Bosch (France) S.A.S.
Service Après-Vente Electroportatif
126, rue de Stalingrad
93705 DRANCY Cédex
Tel. : (01) 43119006
E-Mail : sav-bosch.outillage@fr.bosch.com

Vous trouverez d'autres adresses du service après-vente sous :

www.bosch-pt.com/serviceaddresses

Élimination des déchets

Les aspirateurs, ainsi que leurs accessoires et emballages, doivent pouvoir suivre chacun une voie de recyclage appropriée.



Ne jetez pas l'aspirateur avec les ordures ménagères !

Seulement pour les pays de l'UE :

Conformément à la directive européenne 2012/19/UE relative aux déchets d'équipements électriques et électroniques et sa mise en vigueur conformément aux législations nationales, les aspirateurs dont on ne peut plus se servir doivent être mis de côté et déposés dans un centre de collecte et de recyclage respectueux de l'environnement.

En cas de non-respect des consignes d'élimination, les déchets d'équipements électriques et électroniques peuvent avoir un impact négatif sur l'environnement et la santé des personnes du fait des substances dangereuses qu'ils contiennent.

Valable uniquement pour la France :



FR
Cet appareil
et ses accessoires
se recyclent



À DÉPOSER
EN MAGASIN



À DÉPOSER
EN DÉCHÈTERIE

Points de collecte sur www.quefairedemesdechets.fr

Português

Instruções de segurança para aspiradores



Leia todas as instruções de segurança e instruções. A inobservância das instruções de segurança e das instruções pode causar choque elétrico, incêndio e/ou ferimentos

graves.

Guarde bem todas as advertências e instruções para futura referência.

► **Este aspirador não se destina a ser utilizado por crianças e pessoas com capacidades físicas, sensoriais ou mentais reduzidas ou com experiência e conhecimentos insuficientes.** Caso contrário há perigo de operação errada e ferimentos.

► **Vigie as crianças.** Desta forma garante que nenhuma criança brinca com o aspirador.

► **Respeite todas as normas de segurança para as substâncias a aspirar.**

► **Não aspire madeira de faia ou de carvalho, pó de pedra ou asbesto.** Estas substâncias são consideradas cancerígenas.

⚠ AVISO

Use o aspirador apenas se tiver recebido informações suficientes para o uso, para os materiais a aspirar e para a eliminação segura dos mesmos. Uma instrução cuidadosa reduz as operações erradas e lesões.

⚠ AVISO

O aspirador é apropriado para aspirar substâncias secas e, através de medidas apropriadas, também para aspirar líquidos. A entrada de líquidos aumenta o risco de choque elétrico.

- ▶ **Com o aspirador não devem ser aspirados líquidos inflamáveis ou explosivos, como por exemplo gasolina, óleo, álcool, solventes. Não aspire pós quentes, ardentes ou explosivos. Não opere o aspirador em áreas com risco de explosão.** Os pós, os vapores ou os líquidos podem inflamar ou explodir.

AVISO

Só utilizar a tomada para as finalidades determinadas nas

instruções de serviço.

AVISO

Desligue imediatamente o aspirador assim que sair espuma

ou água e esvazie o recipiente. Caso contrário, é possível que o aspirador seja danificado.

- ▶ **ATENÇÃO! O aspirador só deve ser armazenado em recintos fechados.**
 - ▶ **ATENÇÃO! Limpe regularmente o flutuador e verifique se apresenta danos.** Caso contrário a função pode ser prejudicada.
 - ▶ **Se não for possível evitar o funcionamento do aspirador em áreas húmidas, deverá ser utilizado um disjuntor de corrente de avaria.** A utilização de um disjuntor de corrente de avaria reduz o risco de um choque elétrico.
 - ▶ **Antes de qualquer utilização, verifique o aspirador, o cabo e a ficha. Não utilize o aspirador se detetar danos no mesmo. Não abra o aspirador, as reparações devem ser levadas a cabo apenas por pessoal técnico qualificado e devem ser usadas somente peças de substituição originais.** Aspiradores, cabos e fichas danificados aumentam o risco de choque elétrico.
 - ▶ **Não passe por cima do cabo, nem o esmague. Não puxe pelo cabo para retirar a ficha da tomada nem para deslocar o aspirador.** Cabos danificados aumentam o risco de um choque elétrico.
 - ▶ **Retire a ficha da tomada, antes de efetuar trabalhos de limpeza ou manutenção, ajustes no aparelho, troca de acessórios ou de armazenar o aspirador.** Esta medida de prevenção evita um arranque inadvertido do aspirador.
 - ▶ **Assegurar uma boa ventilação no local de trabalho.**
 - ▶ **Mande reparar o aspirador por pessoas qualificadas com peças de substituição originais.** Desta forma é assegurada a segurança do aspirador.
- AVISO** O aspirador contém pó prejudicial para a saúde. Mandar executar os processos de esvaziamento e manutenção, incluindo a eliminação do recipiente coletor do pó, exclusivamente por técnicos especializados. É necessário um equipamento de proteção adequado. Não use o aspirador sem o sistema de filtro completo e bem colocado. Caso contrário estará a pôr em risco a sua saúde.
- ▶ **Antes da colocação em funcionamento, controle o estado impecável da mangueira de aspiração. Deixe a mangueira de aspiração montada no aspirador para não sair inadvertidamente pó.** Caso contrário, poderá inalar o pó.

- ▶ **Não utilize o aspirador como assento.** O aspirador pode ser danificado.
- ▶ **Utilize o cabo de rede e a mangueira de aspiração com muito cuidado.** É possível que outras pessoas sejam colocadas em perigo.
- ▶ **Não limpe o aspirador com um jato de água direto.** A infiltração de água na parte superior do aspirador aumenta o risco de um choque elétrico.
- ▶ **Não altere nem abra o acumulador.** Há perigo de haver um curto-circuito.
- ▶ **Em caso de danos e de utilização incorreta da bateria, podem escapar vapores. A bateria pode incendiar-se ou explodir.** Areje o espaço e procure assistência médica no caso de apresentar queixas. É possível que os vapores irrite as vias respiratórias.
- ▶ **No caso de utilização incorreta ou bateria danificada pode vaziar líquido inflamável da bateria. Evitar o contacto. No caso de um contacto acidental, deverá enxaguar com água. Se o líquido entrar em contacto com os olhos, também deverá consultar um médico.** Líquido que sai da bateria pode levar a irritações da pele ou a queimaduras.
- ▶ **Os objetos afiados como, p. ex., pregos ou chaves de fendas, assim como o efeito de forças externas podem danificar o acumulador.** Podem causar um curto-circuito interno e o acumulador pode ficar queimado, deitar fumo, explodir ou sobreaquecer.
- ▶ **Manter o acumulador que não está sendo utilizado afastado de cliques, moedas, chaves, parafusos ou outros pequenos objetos metálicos que possam causar um curto-circuito dos contactos.** Um curto-circuito entre os contactos do acumulador pode ter como consequência queimaduras ou fogo.
- ▶ Só assim é que a bateria é protegida contra sobrecarga perigosa.
- ▶ **Só carregar baterias em carregadores recomendados pelo fabricante.** Há perigo de incêndio se um carregador, apropriado para um determinado tipo de baterias, for utilizado para carregar baterias de outros tipos.



Proteger a bateria contra calor, p. ex. também contra uma permanente radiação solar, fogo, sujidade, água e humidade. Há risco de explosão ou de um curto-circuito.



Proteja o aspirador do calor, p. ex. também de radiação solar permanente, fogo, água e humidade. Há risco de explosão.

- ▶ **Ligue o aspirador a uma rede elétrica ligada corretamente à terra.** A tomada e o cabo de extensão têm de ter um condutor de proteção funcional.

Símbolos

Os seguintes símbolos podem ser importantes para a utilização do seu aspirador. Os símbolos e os seus significados devem ser memorizados. A correta

interpretação dos símbolos ajuda-o a utilizar o aspirador melhor e com mais segurança.

Símbolos e seus significados



AVISO! Leia todas as instruções de segurança e instruções. A inobservância das instruções de segurança e das instruções pode causar choque elétrico, incêndio e/ou ferimentos graves.



GAS 12-25 PL: aspirador da classe de poeiras L segundo IEC/EN 60335-2-69 para **aspirar a seco** pós prejudiciais para a saúde com valor limite de exposição > 1 mg/m³



Não pendure o aspirador, p. ex. para efeitos de transporte, num gancho de grua. O aspirador não pode ser transportado por grua. Existe perigo de ferimentos e danos.



Não utilize o aspirador como assento, escada ou base. O aspirador pode tombar e ser danificado. Existe perigo de ferimentos.

GAS 12-25



Off

Desligar



Aspirar

Aspirar pó depositado

GAS 12-25 PL



Sistema start/stop automático

Aspirar o pó que se forma das ferramentas elétricas em funcionamento. O aspirador liga-se automaticamente e volta a desligar-se com retardo.

0

Desligar



Aspirar

Aspirar pó depositado

Símbolos e seus significados



Indicação do cabo de ligação permitido da ferramenta elétrica ligada (específico do país)

Descrição do produto e do serviço

Respeite as figuras na parte da frente do manual de instruções.

Utilização adequada

O aspirador destina-se a detetar, aspirar, transportar e separar pó seco não inflamável, líquidos não inflamáveis e uma mistura de água e ar. É adequado para as elevadas exigências na utilização profissional, p. ex. nas artes e ofícios, na indústria e nas oficinas, assim como para o uso doméstico.

GAS 12-25 PL:

O aspirador foi testado contra pó e corresponde à classe de pó L.

Os aspiradores da classe de pó L segundo IEC/EN 60335-2-69 destinam-se apenas a aspirar pós não prejudiciais para a saúde com um valor limite de exposição > 1 mg/m³.

Use o aspirador carregador apenas se souber avaliar e usar todas as funções sem limitações e se tiver recebido instruções suficientes sobre as mesmas.

Componentes ilustrados

A numeração dos componentes ilustrados refere-se à apresentação do aspirador na página de esquemas.

- (1) Interruptor de ligar/desligar (**GAS 12-25**)
- (1) Seletor do modo de operação (**GAS 12-25 PL**)
- (2) Tomada para ferramenta elétrica (**GAS 12-25 PL**)
- (3) Conexão da mangueira (função de aspiração)
- (4) Tira de tração
- (5) Travão do rolete de guia
- (6) Rolete de guia
- (7) Depósito
- (8) Roda
- (9) Fecho para o lado superior do aspirador
- (10) Parte superior do aspirador
- (11) Suporte para mangueira de aspiração
- (12) Pega de transporte
- (13) Conexão da mangueira (função de sopro)
- (14) Suporte para tubos de aspiração
- (15) Mangueira de aspiração
- (16) Adaptador de aspiração (**GAS 12-25 PL**)
- (17) Bico dobrado
- (18) Bocal para juntas
- (19) Saco de plástico/saco do pó^{a)}
- (20) Filtro principal

- (21) Filtro para líquidos
 (22) Pré-filtro
 (23) Tira de borracha
 (24) Tira de escova
 (25) Bocal para chão
 (26) Tubo de aspiração
 (27) Botão de pressão
- (28) Pega do pré-filtro
 (29) Suporte do filtro
 (30) Cesto de filtro
 (31) Orifício de aspiração
 (32) Grampo para a fixação do saco de plástico
 (33) Saída de ar complementar
 (34) Mangueira de sopro^{a)}
- a) **Este acessório não faz parte do material a fornecer padrão.**

Dados técnicos

Aspirador universal		GAS 12-25	GAS 12-25	GAS 12-25 PL
Número de produto		3 601 J7C 0..	3 601 J7C 0C.	3 601 J7C 1..
Potência nominal absorvida	W	1250	1000	1250
Frequência	Hz	50-60	50-60	50-60
Capacidade do depósito (bruto)	l	25	25	25
Volume líquido (líquido)	l	15	15	15
Capacidade do saco de pó	l	20	20	20
Vácuo máx. ^{A)}				
- Aspirador	kPa	19	17	19
- Turbina	kPa	20	19	20
Fluxo máx. ^{A)}				
- Aspirador	l/s	36	33	36
- Turbina	l/s	65	60	65
Sistema start/stop automático		-	-	●
Peso conforme EPTA-Procedure 01:2014	kg	8,6	8,6	9
Classe de proteção		□/II	□/II	⊕/I
Tipo de proteção		IPX4	IPX4	IPX4

A) medido com uma mangueira de aspiração Ø 35 mm e 3 m de comprimento

Os dados aplicam-se a uma tensão nominal [U] de 230 V. Com tensões divergentes e em versões específicas do país, estes dados podem variar.

Os valores podem variar em função do produto e estar sujeitos a condições de aplicação e do meio ambiente. Para mais informações consulte www.bosch-professional.com/wac.

Sistema start/stop automático			
3 601 J7C ...	Tensão nominal	Potência máxima	Potência mínima
1L0	240 V	1700 W	100 W
1K0/100/1E0/1H0	220-230 V	2050 W	100 W
1F0/180/1N0	220 V	950 W	100 W

Indicação do cabo de ligação permitido da ferramenta elétrica ligada.

No caso de outros modelos específicos do país, estes valores podem ser divergentes. Respeite as indicações na tomada do aspirador.

Informação sobre ruídos/vibrações

Os valores de emissão de ruído foram determinados de acordo com **EN 60335-2-69**.

O nível de pressão sonora avaliado como A do aspirador é normalmente **76 dB(A)**. Incerteza K = **3 dB**. O nível sonoro

durante os trabalhos pode ultrapassar os valores indicados.

Utilizar proteção auditiva!

Valores totais de vibração a_{hv} (soma dos vetores das três direções) e incerteza K determinada segundo

EN 60335-2-69:

$a_{hv} < 2,5 \text{ m/s}^2$, $K = 1,5 \text{ m/s}^2$.

Montagem

- ▶ **Retire a ficha da tomada, antes de efetuar trabalhos de limpeza ou manutenção, ajustes no aparelho, troca de acessórios ou de armazenar o aspirador.** Esta medida de prevenção evita um arranque inadvertido do aspirador.
- ▶ **Retire o acumulador antes de efetuar trabalhos de limpeza ou manutenção, ajustes no aparelho, troca de acessórios ou de armazenar o aspirador.** Esta medida de prevenção evita um arranque inadvertido do aspirador.

Montar acessórios de aspiração (ver figura A)

A mangueira de aspiração (15) está equipada com um sistema de clipe, com o qual podem ser conectados acessórios de aspiração (adaptador de aspiração (16), bico dobrado (17)).

Montar bocais e tubos

- Insira o bico dobrado (17) na mangueira de aspiração (15) até os dois botões de pressão (27) da mangueira de aspiração engatarem de forma audível.
- A seguir, insira bem o acessório de aspiração desejado (bocal para chão, bocal para juntas, tubo de aspiração, etc.) no bico dobrado (17).
- Para desmontar, prima os botões de pressão (27) para dentro e separe os componentes.

Montar adaptador de aspiração (GAS 12-25 PL)

- Insira o adaptador de aspiração (16) na mangueira de aspiração (15) até os dois botões de pressão (27) da mangueira de aspiração engatarem de forma audível.
- Para desmontar, prima os botões de pressão (27) para dentro e separe os componentes.

Montar a mangueira de aspiração

Função de aspiração (ver figura B1)

- Coloque a mangueira de aspiração (15) sobre o respetivo suporte (3) e rode-a até ao batente no sentido de rotação .

Nota: Ao aspirar, forma-se carga eletrostática, através da fricção do pó na mangueira e nos acessórios de aspiração, que é perceptível ao utilizador na forma de descarga estática (dependente das influências ambientais e da sensibilidade do corpo).



Por norma, a Bosch recomenda uma mangueira de aspiração antiestática (acessórios) para aspirar pó fino e materiais secos.

Função de sopro (ver figura B2)

- ▶ **O aspirador dispõe de uma função de aspiração. Não sopra o ar de descarga para uma divisão vazia. Use a função de sopro apenas com uma mangueira limpa.** Pó podem ser nocivos à saúde.

Para a função de sopro, coloque apenas a mangueira de sopro aqui representada (34) (acessório) com a conexão

adequada. A mangueira de aspiração fornecida não pode ser utilizada para soprar.

- Ligue o aspirador durante pelo menos 5 s (**GAS 12-25:** interruptor de ligar/desligar (1) em «On»; **GAS 12-25 PL:** seletor do modo de operação (1) no símbolo «Aspirar»), para limpar a mangueira de aspiração (15) do pó depositado.
- Rode a mangueira de aspiração (15) até ao batente no sentido de rotação  e retire-a do suporte da mangueira (3).
- Coloque a mangueira de sopro (34) na conexão da mangueira (13) e rode-a até ao batente no sentido de rotação .

Retirar/colocar pré-filtro

O pré-filtro (22) retém a sujidade maior e aumenta assim a vida útil do filtro principal. Tem de retirar o pré-filtro do recipiente se quiser limpar o filtro principal.

Agarre o pré-filtro (22) pela pega (28) para uma fácil remoção.

Retirar pré-filtro (ver figura D1)

- Abra os fechos (9) e retire a parte superior do aspirador (10) (ver figura C).
- Retire o pré-filtro (22) pela pega (28) do recipiente (7).

Colocar pré-filtro (ver figura D2)

- Coloque o pré-filtro (22) com a seta na direção do suporte da mangueira (3) no recipiente (7).
- Coloque a parte superior do filtro (10) e feche os fechos (9).

Retirar/colocar o filtro principal

Retirar filtro principal (ver figura E1)

- Abra os fechos (9) e retire a parte superior do aspirador (10) (ver figura C).
- Rode o suporte do filtro (29) até ao batente no sentido de rotação  e retire o suporte do filtro junto com o filtro principal (20) da parte superior do aspirador (10).

Colocar filtro principal (ver figura E2)

- Aplique o suporte do filtro (29) junto com o filtro principal (20) sobre o cesto de filtro (30) e rode o suporte do filtro (29) até ao batente no sentido de rotação .
- Coloque a parte superior do filtro (10) e feche os fechos (9).

Nota: Certifique-se de que o filtro está sempre corretamente montado. Isto aplica-se especialmente quando aspira pó nocivo.

Retirar/colocar filtro para líquidos

Para aspirações mais leves de misturas de líquidos e sólidos, o aspirador contém um filtro para líquidos (21), que separa os líquidos dos sólidos.

Retirar o filtro para líquidos (ver figura F1)

- Abra os fechos (9) e retire a parte superior do aspirador (10) (ver figura C).
- Rode o suporte do filtro (29) até ao batente no sentido de rotação  e retire o suporte do filtro junto com o filtro principal (20) da parte superior do aspirador (10).
- Retire o filtro de líquidos (21) do cesto de filtro (30).

Colocar o filtro para líquidos (ver figura F2)

- Coloque o filtro para líquidos (21) por completo sobre o cesto de filtro (30).
- Coloque a parte superior do filtro (10) e feche os fechos (9).

Colocar/retirar o saco de plástico/do pó (aspirar a seco)

Para aspirar a seco pode colocar um saco de plástico (19) ou um saco do pó (acessórios) no recipiente (7). Dessa forma é facilitada a aspiração de sujidade maior.

Colocar o saco de plástico (ver figura G1-G3)

- Abra os fechos (9) e retire a parte superior do aspirador (10) (ver figura C).
- Retire o pré-filtro (22) pela pega (28) do recipiente (7).
- Coloque o saco de plástico (19) com a abertura de enchimento para cima no recipiente (7). Fixe o saco de plástico por baixo da abertura de aspiração (31) com a ajuda dos grampos (32).
- Certifique-se de que o saco de pó (19) fica totalmente encostado às paredes interiores do recipiente (7).
- Dobre o restante saco de plástico (19) sobre o rebordo do recipiente (7).
- Coloque o pré-filtro (22) com a seta na direção do suporte da mangueira (3) no recipiente (7).
- Coloque a parte superior do filtro (10) e feche os fechos (9).

Retirar e fechar o saco de plástico

- Abra os fechos (9) e retire a parte superior do aspirador (10) (ver figura C).
- Retire o pré-filtro (22) pela pega (28) do recipiente (7).
- Dobre o rebordo do saco de plástico cheio (19) para trás para fora dos grampos (32).
- Retire o saco de plástico (19) com cuidado, sem o danificar, do recipiente (7).
- Certifique-se de que o saco de plástico não roça na saída de aspiração (31) ou em outros objetos afiados.

Substituir/colocar saco do pó (acessórios)

- Abra os fechos (9) e retire a parte superior do aspirador (10) (ver figura C).
- Retire o pré-filtro (22) pela pega (28) do recipiente (7).
- Puxe o saco do pó (19) do flange de conexão para trás e retire-o. Fechar a abertura do saco de pó basculando a tampa. Retire o saco do pó fechado do recipiente (7).

- Coloque o novo saco do pó sobre o flange de conexão do aspirador. Certifique-se de que o saco do pó está encostado em todo o comprimento da parede interior do recipiente (7).
- Coloque o pré-filtro (22) com a seta na direção do suporte da mangueira (3) no recipiente (7).
- Coloque a parte superior do filtro (10) e feche os fechos (9).

Colocar tira de borracha (aspirar líquidos) (ver figura H)

- Levante as tiras de escova (24) com uma ferramenta adequada do bocal para chão (25).
- Coloque as tiras de borracha (23) no bocal para chão (25).

Nota: O lado texturado das tiras de borracha tem de apontar para fora.

GAS 12-25 PL :

Nota: Os requisitos em termos de grau de permeabilidade (classe de poeiras L) foi apenas comprovado para aspirar a seco.

Funcionamento

- ▶ **Retire a ficha da tomada, antes de efetuar trabalhos de limpeza ou manutenção, ajustes no aparelho, troca de acessórios ou de armazenar o aspirador.** Esta medida de prevenção evita um arranque inadvertido do aspirador.
- ▶ **Retire o acumulador antes de efetuar trabalhos de limpeza ou manutenção, ajustes no aparelho, troca de acessórios ou de armazenar o aspirador.** Esta medida de prevenção evita um arranque inadvertido do aspirador.

Ao operar o aspirador, certifique-se de que os rolos de fixação existentes no aspirador estão bloqueados para evitar que o aspirador role inadvertidamente. Antes da operação, teste o funcionamento dos rolos com a respetiva base.

Colocação em funcionamento

- ▶ **Observar a tensão de rede!** A tensão da fonte de corrente elétrica deve coincidir com a que consta na chapa de identificação do aspirador.
- ▶ **Informe-se a respeito das regras/leis vigentes no seu país, para o manuseio de pós nocivos à saúde.**

O aspirador não deve ser utilizado em recintos com perigo de explosão.

Para garantir um poder de aspiração ideal, tem de desenrolar por completo a mangueira de aspiração (15) da parte superior do suporte (10).

GAS 12-25 PL :



O aspirador pode ser usado para aspirar os seguintes materiais:

- pós não prejudiciais para a saúde com um valor limite de exposição > 1 mg/m³



Aspirar a seco

Nota: Certifique-se de que ao aspirar a seco tanto o pré-filtro (22) como o filtro principal (20) estão colocados no aspirador.

Aspirar pó depositado (GAS 12-25)

- Para **ligar** o aspirador, coloque o interruptor de ligar/desligar (1) no símbolo "On". 
- Para **desligar** o aspirador, coloque o interruptor de ligar/desligar (1) no símbolo "Off". 

Aspirar pó depositado (GAS 12-25 PL)

- Para **ligar** o aspirador, coloque o seletor do modo de operação (1) no símbolo "Aspirar". 
- Para **desligar** o aspirador, coloque o seletor do modo de operação (1) no símbolo "Desligar". 

Aspiração do pó que se forma de ferramentas elétricas em funcionamento (GAS 12-25 PL) (ver figura I)

► Deve haver uma taxa de permuta de ar suficiente no recinto, quando o ar de descarga retorna ao recinto. Observe as respetivas diretivas nacionais.



No aspirador está integrada uma tomada de segurança (2). Pode ligar nela uma ferramenta elétrica externa. Respeite a potência de ligação máxima permitida da ferramenta elétrica ligada.



- **GAS 12-25 PL:** monte o adaptador de aspiração (16).
- Insira o adaptador de aspiração (16) no bocal de aspiração da ferramenta elétrica.

Nota: Ao trabalhar com ferramentas elétricas, cuja alimentação de ar na mangueira de aspiração seja reduzida (p. ex. serras verticais, lixadeira etc.), tem de ser aberta a abertura de ar complementar (33) do adaptador de aspiração (16). Só assim é que a limpeza semiautomática do filtro trabalha sem problemas.

Para tal, rode o anel sobre a saída de ar complementar (33), até obter a abertura máxima.

- Para a **colocação em funcionamento do sistema start/stop automático** do aspirador, coloque o seletor do modo de operação (1) no símbolo "Sistema start/stop automático". 
- Para a **colocação em funcionamento** do aspirador, ligue a ferramenta elétrica a cuja tomada (2) está ligado o aspirador. O aspirador inicia-se automaticamente.
- Desligue a ferramenta elétrica para **desligar a aspiração**.
A função de inércia do sistema start/stop automático funciona durante 6 segundos para aspirar o pó residual da mangueira de aspiração.
- Para **desligar** o aspirador, coloque o seletor do modo de operação (1) no símbolo "Desligar". 

Aspirar em molhado

- **Com o aspirador não devem ser aspirados líquidos inflamáveis ou explosivos, como por exemplo gasolina, óleo, álcool, solventes. Não aspire pós quentes, ardentes ou explosivos. Não opere o aspirador em áreas com risco de explosão.** Os pós, os vapores ou os líquidos podem inflamar ou explodir.
- **O aspirador não pode ser operado como bomba de água.** O aspirador destina-se a aspirar ar e misturas de água.

Nota: Certifique-se de que ao aspirar líquidos o filtro principal (20) foi removido do aspirador.

Passo de trabalho antes de aspirar líquidos

- Abra os fechos (9) e retire a parte superior do aspirador (10) (ver figura C).
- Se necessário, usar o saco de plástico (19) ou o saco do pó.
- Rode o suporte do filtro (29) até ao batente no sentido de rotação  e retire o suporte do filtro junto com o filtro principal (20) da parte superior do aspirador (10).
- Coloque o filtro para líquidos (21) por completo sobre o cesto de filtro (30).
Assegure que o filtro para líquidos (21) se encontra totalmente sobre o cesto do filtro (30).
- Coloque a parte superior do filtro (10) e feche os fechos (9).
- Coloque a tira de borracha (23) no bocal para chão (25).

Aspirar líquidos

- Ligue o aspirador (**GAS 12-25:** interruptor de ligar/desligar (1) em "On"; **GAS 12-25 PL:** seletor do modo de operação (1) no símbolo "Aspirar").

O aspirador está equipado com um flutuador. Se for atingida a altura de enchimento máxima, a aspiração para.

- Coloque o seletor do modo de operação (1) no símbolo "Off" (**GAS 12-25**) ou o seletor do modo de operação (1) no símbolo "Desligar" (**GAS 12-25 PL**).
- Esvazie o recipiente (7).

Para evitar a formação de bolor depois de aspirar de líquidos: Limpar o filtro para líquidos

Limpeza semiautomática do filtro

O mais tardar, quando o poder de aspiração já não for suficiente, tem de ser ativada a limpeza do filtro.

O intervalo para a limpeza do filtro depende do tipo e da quantidade de pó. Se for utilizado regularmente, a máxima potência de transporte é mantida por mais tempo.

- Desligue o aspirador durante 6–10 segundos e volte a ligá-lo. Repita isto várias vezes seguidas.
O pré-filtro (22) é limpo por impulsos de ar ao desligar.
- Para trabalhar depois da limpeza do filtro, volte a ligar o aspirador.

Manutenção e assistência técnica

Manutenção e limpeza

- ▶ **Retire a ficha da tomada, antes de efetuar trabalhos de limpeza ou manutenção, ajustes no aparelho, troca de acessórios ou de armazenar o aspirador.** Esta medida de prevenção evita um arranque inadvertido do aspirador.
- ▶ **Retire o acumulador antes de efetuar trabalhos de limpeza ou manutenção, ajustes no aparelho, troca de acessórios ou de armazenar o aspirador.** Esta medida de prevenção evita um arranque inadvertido do aspirador.
- ▶ **Manter o aspirador e as aberturas de ventilação sempre limpas, para trabalhar bem e de forma segura.**

Se for necessário instalar um cabo de ligação, a instalação deve ser feita pela **Bosch** ou por um centro de serviço autorizado para ferramentas elétricas **Bosch**, para evitar perigos de segurança.

Se a bateria já não estiver operacional, contacte um serviço pós-venda autorizado para ferramentas elétricas **Bosch**.

- ▶ **Use uma máscara de proteção durante a manutenção e limpeza do aspirador.**

De tempos a tempos, limpe a carcaça do aspirador com um pano húmido.

- ▶ **Não limpe o aspirador com ar comprimido.** O filtro ou outros componentes podem ficar danificados.

No mínimo uma vez por ano deve ser realizado um controlo técnico de pó, pelo fabricante ou por uma pessoa devidamente instruída (p. ex. verificar se há danos no filtro, controlar a estanqueidade do aspirador e o bom funcionamento dos dispositivos de controlo).

Limpeza e manutenção após a aspiração de substâncias prejudiciais à saúde

- Considere todas as peças que possam ter entrado em contacto com substâncias prejudiciais à saúde como contaminadas.
- Aspire, limpe ou vede minuciosamente o exterior do aspirador antes de o retirar da área com substâncias prejudiciais à saúde.
- Limpe, desmonte e faça a manutenção do aspirador apenas se não representar perigo para si e para outras pessoas. Use equipamento de proteção individual durante a manutenção e limpeza. Efetue os trabalhos num espaço bem ventilado.
- Limpe primeiro o exterior do aspirador antes de o desmontar.
- Elimine todas as peças do aspirador que não possam ser limpas satisfatoriamente em sacos impermeáveis. No processo, observe os regulamentos aplicáveis para a eliminação desses resíduos.
- Limpe a área de manutenção após a conclusão dos trabalhos.

Limpar o recipiente

Lave o recipiente (7) de tempos a tempos com um detergente convencional não abrasivo e depois deixe-o secar.



Limpar o filtro

Esvaziar regularmente o reservatório de pó e limpar os filtros garantem um excelente poder de aspiração. Se em seguida a potência de aspiração não for alcançada, o aspirador deverá ser levado ao serviço pós-venda.

Limpar pré-filtro

- Abra os fechos (9) e retire a parte superior do aspirador (10) (ver figura C).
- Retire o pré-filtro (22) pela pega (28) do recipiente (7).
- Agite o pré-filtro (22) sobre um caixote de lixo apropriado.
- Coloque o pré-filtro (22) com a seta na direção do suporte da mangueira (3) no recipiente (7).
- Coloque a parte superior do filtro (10) e feche os fechos (9).

Limpar o filtro principal

- Abra os fechos (9) e retire a parte superior do aspirador (10) (ver figura C).
- Rode o suporte do filtro (29) até ao batente no sentido de rotação  e retire o suporte do filtro junto com o filtro principal (20) da parte superior do aspirador (10).
- Escove as lamelas do filtro principal (20) com uma escova macia.
- ou
- Substitua um filtro principal (20) danificado.
- Aplique o suporte do filtro (29) junto com o filtro principal (20) sobre o cesto de filtro (30) e rode o suporte do filtro (29) até ao batente no sentido de rotação .
- Coloque a parte superior do filtro (10) e feche os fechos (9).

Limpar o filtro para líquidos

Para evitar a formação de bolor depois de aspirar líquidos:

- Abra os fechos (9) e retire a parte superior do aspirador (10) (ver figura C).
- Deixe secar bem a parte superior do aspirador (10).
- Retire o filtro de líquidos (21) do cesto de filtro (30).
- Lave o filtro para líquidos (21) sob água corrente e depois deixe-o secar bem.
- Coloque o filtro para líquidos (21) por completo sobre o cesto de filtro (30).
- Coloque a parte superior do filtro (10) e feche os fechos (9).

Retirar/substituir filtro (ver figuras E1-E2)

Substitua de imediato filtros de pregas danificados.

- Rode o suporte do filtro (29) até ao batente no sentido de rotação  e retire o suporte do filtro junto com o filtro principal (20) da parte superior do aspirador (10).
- Retire o filtro principal (20) sujo/danificado do suporte do filtro (29).

- Escove as lamelas do filtro principal (20) com uma escova macia.
ou
Substitua um filtro principal (20) danificado.
- Coloque o suporte do filtro (29) no filtro principal limpo/novo (20).
- Aplique o suporte do filtro (29) junto com o filtro principal (20) sobre o cesto de filtro (30) e rode o suporte do filtro (29) até ao batente no sentido de rotação .
- Coloque a parte superior do filtro (10) e feche os fechos (9).
- Abra os fechos (9) e retire a parte superior do aspirador (10).

Eliminação de falhas

► Se ocorrer uma falha (p. ex. quebra do filtro), o aspirador tem de ser desligado de imediato. A falha

Arrecadação e transporte (ver figura J1–J2)

- Enrole o cabo de corrente elétrica em volta do punho (12).
- Insira os tubos de aspiração (26) nos suportes (14).
- Coloque a mangueira de aspiração (15) à volta da parte superior do aspirador no suporte (11).
- Transporte o aspirador pela pega de transporte (12) ou puxe o aspirador em solos planos, com a ajuda da tira de tração (4), atrás de si.
- Deposite o aspirador num recinto seco e proteja-o contra utilização não autorizada.
- Para travar os roletes de guia pressione (6) o travão dos roletes de guia (5) para baixo.

tem de ser eliminada antes da nova colocação em funcionamento.

Problema	Solução
A turbina de aspiração não arranca.	<ul style="list-style-type: none"> – Verifique o cabo de corrente elétrica, a ficha de rede, a proteção e a tomada. <p>GAS 12-25 PL:</p> <p>O seletor do modo de operação (1) encontra-se em "Sistema start/stop automático". <ul style="list-style-type: none"> – Colocar o seletor do modo de operação (1) no símbolo "Aspirar" ou ligar a ferramenta elétrica ligada à tomada (2). </p>
A turbina de aspiração não arranca depois de se esvaziar o recipiente.	<ul style="list-style-type: none"> – Desligar o aspirador e esperar 5 segundos, e depois voltar a ligar.
O poder de aspiração enfraquece.	<ul style="list-style-type: none"> – Esvaziar o recipiente (7). – Eliminar os entupimentos do bocal de aspiração, do tubo de aspiração (26), da mangueira de aspiração (15) ou do filtro principal (20). – Substituir o saco de plástico (19) ou o saco do pó. – Engatar corretamente o suporte do filtro (29). – Colocar corretamente a parte superior (10) e fechar os fechos (9). – Substituir o pré-filtro (22), filtro principal (20) ou filtro para líquidos (21).
Saída de pó ao aspirar	<ul style="list-style-type: none"> – Verificar a montagem correta do filtro principal (20). – Substituir o filtro principal (20).
O dispositivo de desligamento automático (aspirar líquidos) não arranca.	<p>O dispositivo de desligamento automático não funciona com líquidos não condutores eletricamente ou na formação de espuma.</p> <ul style="list-style-type: none"> – Verificar regularmente o nível de enchimento.
A limpeza semiautomática do filtro não funciona	<ul style="list-style-type: none"> – Esvaziar o recipiente (7).

Serviço pós-venda e aconselhamento

O serviço pós-venda responde às suas perguntas a respeito de serviços de reparação e de manutenção do seu produto, assim como das peças sobressalentes. Desenhos explodidos e informações acerca das peças sobressalentes também em: www.bosch-pt.com

A nossa equipa de consultores Bosch esclarece com prazer todas as suas dúvidas a respeito dos nossos produtos e acessórios.

Indique para todas as questões e encomendas de peças sobressalentes a referência de 10 dígitos de acordo com a placa de características do produto.

Brasil

Robert Bosch Ltda. – Divisão de Ferramentas Elétricas
Rodovia Anhanguera, Km 98 - Parque Via Norte
13065-900, CP 1195
Campinas, São Paulo
Tel.: 0800 7045 446
www.bosch.com.br/contato

Portugal

Robert Bosch LDA
Avenida Infante D. Henrique
Lotes 2E – 3E
1800 Lisboa
Para efetuar o seu pedido online de peças entre na página
www.ferramentasbosch.com.
Tel.: 21 8500000
Fax: 21 8511096

Encontra outros endereços da assistência técnica em:
www.bosch-pt.com/serviceaddresses

Eliminação

Aspirador, acessórios e embalagens devem ser reciclados de forma ambientalmente correta.



Não deite o aspirador para o lixo doméstico!

Apenas para países da UE:

De acordo com a diretiva europeia 2012/19/UE para aparelhos eléctricos e electrónicos velhos, e com as respetivas realizações nas leis nacionais, os aspiradores que não servem mais para a utilização, devem ser enviados separadamente a uma reciclagem ecológica.

No caso de uma eliminação incorreta, os aparelhos eléctricos e electrónicos antigos podem ter efeitos nocivos no ambiente e na saúde humada devido à possível presença de substâncias perigosas.

Español**Indicaciones de seguridad para aspiradores**

Lea íntegramente estas indicaciones de seguridad e instrucciones. Las faltas de observación de las indicaciones de seguridad y de las instrucciones pueden causar descargas eléctricas, incendios y/o lesiones graves.

Guardar todas las advertencias de peligro e instrucciones para futuras consultas.

► **Este aspirador no está previsto para la utilización por niños y personas con limitadas capacidades físicas, sensoriales o intelectuales o con falta de experiencia y conocimientos.** En caso contrario, existe el

peligro de un manejo erróneo y lesiones.

► **Vigile los niños.** Así se asegura, que los niños no jueguen con el aspirador.

► **Observe todas las normas de seguridad relativas a los materiales que se van a aspirar.**

► **No aspire madera de haya o roble, polvo de piedra o asbesto.** Estas sustancias son cancerígenas.

⚠ ADVERTENCIA Utilice el aspirador solamente si ha recibido suficiente información para el uso del aspirador, sobre las sustancias que deben ser absorbidas y para su eliminación segura. Una instrucción exhaustiva reduce el riesgo de un manejo incorrecto y lesión.

⚠ ADVERTENCIA El aspirador es adecuado para aspirar sustancias secas y con medidas adecuadas también para aspirar líquidos. La penetración de líquidos aumenta el riesgo de una descarga eléctrica.

► **No utilice la aspiradora para aspirar líquidos inflamables o explosivos, como gasolina, aceite, alcohol o disolventes. No aspire polvos calientes, ardientes o explosivos. No opere la aspiradora en ámbitos con riesgo de explosión.** El material en polvo, los vapores o los líquidos pueden incendiarse o explotar.

⚠ ADVERTENCIA Utilice únicamente la caja de enchufe para los fines especificados en las instrucciones de servicio.

⚠ ADVERTENCIA Apague inmediatamente el aspirador, tan pronto como se escape la espuma o el agua y vacíe el recipiente. En caso contrario podría dañarse el aspirador.

► **¡ATENCIÓN! El aspirador solo debe guardarse en espacios interiores.**

► **¡ATENCIÓN! Limpie el flotador periódicamente y verifique si está dañado.** De lo contrario, la función puede verse afectada.

► **Si fuese imprescindible utilizar el aspirador en un entorno húmedo, es necesario conectarlo a través de un interruptor de protección FI.** La aplicación de un fusible diferencial reduce el riesgo a exponerse a una descarga eléctrica.

► **Verifique el aspirador, los cables y los conectores antes de cada uso. No use el aspirador si detecta daños. No abra el aspirador usted mismo y sólo déjelo reparar por personal técnico calificado y sólo con repuestos originales.** Los aspiradores, cables, o enchufes dañados comportan un mayor riesgo de electrocución.

► **No aplaste ni pase por sobre el cable. No tire del cable para sacar el enchufe de la caja de enchufe o para mover el aspirador.** Un cable dañado comporta un mayor riesgo de electrocución.

- ▶ **Retire el enchufe de la caja de enchufe antes de realizar tareas de mantenimiento o limpieza en el aspirador, ajustes del aparato, cambiar accesorios o guardar el aspirador.** Esta medida preventiva reduce el riesgo de conectar accidentalmente el aspirador.
- ▶ **Observe que esté bien ventilado el puesto de trabajo.**
- ▶ **Sólo deje reparar el aspirador por personal técnico calificado y sólo con repuestos originales.** Con ello se mantiene la seguridad del aspirador.

⚠ ADVERTENCIA - CIA

El aspirador contiene polvo nocivo. Deje que las operaciones de vaciado y mantenimiento, incluida la extracción de los colectores de polvo, se lleven a cabo sólo por personal calificado. Se requiere un equipo de protección apropiado. No opere el aspirador sin el sistema de filtro completo y correctamente colocado. De lo contrario ello podría afectar a su salud.

- ▶ **Antes de la puesta en servicio, verifique el perfecto estado de la manguera de aspiración. Al hacerlo, deje montada la manguera de aspiración en el aspirador para que el polvo no se escape involuntariamente.** En caso contrario podría llegar Ud. a inspirar polvo.
- ▶ **No utilice el aspirador como asiento.** Podría dañar el aspirador.
- ▶ **Utilice el cable de la red y la manguera de aspiración con cuidado.** Podría poner en peligro a otras personas.
- ▶ **No limpie el aspirador con un chorro de agua directo.** Puede exponerse a una descarga eléctrica si penetra agua en la parte superior del aspirador.
- ▶ **No modifique ni abra el acumulador.** Podría provocar un cortocircuito.
- ▶ **En caso de daño y uso inapropiado del acumulador pueden emanar vapores. El acumulador se puede quemar o explotar.** En tal caso, busque un entorno con aire fresco y acuda a un médico si nota molestias. Los vapores pueden llegar a irritar las vías respiratorias.
- ▶ **En el caso de una aplicación incorrecta o con un acumulador dañado puede salir líquido inflamable del acumulador. Evite el contacto con él. En caso de un contacto accidental enjuagar con abundante agua. En caso de un contacto del líquido con los ojos recurra además inmediatamente a un médico.** El líquido del acumulador puede irritar la piel o producir quemaduras.
- ▶ **Mediante objetos puntiagudos, como p. ej. clavos o destornilladores, o por influjo de fuerza exterior se puede dañar el acumulador.** Se puede generar un cortocircuito interno y el acumulador puede arder, humear, explotar o sobrecalentarse.
- ▶ **Si no utiliza el acumulador, guárdelo separado de clips, monedas, llaves, clavos, tornillos o demás objetos metálicos que pudieran puentear sus contactos.** El cortocircuito de los contactos del acumulador puede causar quemaduras o un incendio.
- ▶ **Solamente así queda protegido el acumulador contra una sobrecarga peligrosa.**

- ▶ **Cargue los acumuladores sólo con cargadores recomendados por el fabricante.** Existe el riesgo de incendio al intentar cargar acumuladores de un tipo diferente al previsto para el cargador.



Proteja la batería del calor excesivo, además de, p. ej., una exposición prolongada al sol, la suciedad, el fuego, el agua o la humedad. Existe riesgo de explosión y cortocircuito.

Proteja el aspirador del calor excesivo como, p. ej., también de una exposición prolongada al sol, del fuego, del agua y de la humedad. Existe el riesgo de explosión.

- ▶ **Conecte el aspirador a una red de corriente debidamente conectada a tierra.** La caja de enchufe y el cable de prolongación deben tener un conductor protector apto funcionalmente.
- ▶ **El enchufe macho de conexión, debe ser conectado solamente a un enchufe hembra de las mismas características técnicas del enchufe macho en materia.**

Símbolos

Los símbolos mostrados a continuación pueden ser de importancia en el uso del aspirador. Es importante que retenga en su memoria estos símbolos y su significado. La interpretación correcta de estos símbolos le ayudará a manejar mejor, y de forma más segura, el aspirador.

Simbología y su significado



¡ADVERTENCIA! Lea íntegramente estas indicaciones de seguridad e instrucciones. Las faltas de observación de las indicaciones de seguridad y de las instrucciones pueden causar descargas eléctricas, incendios y/o lesiones graves.



GAS 12-25 PL: aspirador de polvo clase L según IEC/EN 60335-2-69 para aspirar en seco de polvos nocivos con un valor límite de exposición de > 1 mg/m³



No cuelgue el aspirador de polvo, p. ej. para transportarlo, en un gancho de grúa. El aspirador de polvo no es apto para una grúa. Existe el riesgo de lesiones y daños.

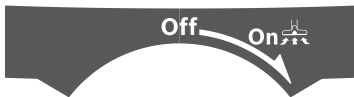

No utilice el aspirador de polvo como asiento, escalera o peldaño. El aspirador podría volcar y dañarse. Existe peligro de lesión.

Simbología y su significado**GAS 12-25**

	Desconexión
	Aspiración Aspiración de polvos depositados

GAS 12-25 PL

	Sistema automático de arranque y parada Aspiración de polvos generados por herramientas eléctricas en marcha El aspirador de polvo se enciende automáticamente y se apaga de nuevo con un retraso de tiempo
	Desconexión
	Aspiración Aspiración de polvos depositados
	Indicación de la potencia de conexión admisible de la herramienta eléctrica conectada (específica del país)

Descripción del producto y servicio

Por favor, observe las ilustraciones en la parte inicial de las instrucciones de servicio.

Utilización reglamentaria

El aparato está determinado para captar, aspirar, impulsar y separar polvos secos no inflamables, líquidos no inflamables y una mezcla de agua y aire. El aspirador es apropiado para las elevadas solicitudes en el uso industrial, p. ej. en la artesanía, la industria y en los talleres así como para el uso doméstico y en el hogar.

GAS 12-25 PL:

El aspirador ha sido ensayado en cuanto a sus propiedades técnicas para la aspiración de polvo, y corresponde a la categoría de polvo L.

Aspiradores de polvo clase L según IEC/EN 60335-2-69 sólo se pueden utilizar para la absorción y aspiración de polvos nocivos con un valor límite de exposición de $> 1 \text{ mg/m}^3$.

Datos técnicos

Aspiradora en húmedo y seco	GAS 12-25	GAS 12-25	GAS 12-25 PL
Número de artículo	3 601 J7C 0..	3 601 J7C 0C.	3 601 J7C 1..

Únicamente utilice el aspirador si conoce y domina por completo todas sus funciones, o si ha sido instruido al respecto.

Componentes principales

La numeración de los componentes está referida a la representación del aspirador en las páginas ilustradas.

- (1) Interruptor de conexión/desconexión (**GAS 12-25**)
 - (1) Selector de modos de operación (**GAS 12-25 PL**)
 - (2) Toma de corriente para herramienta eléctrica (**GAS 12-25 PL**)
 - (3) Alojamiento de mangueras (función de aspiración)
 - (4) Cinta de tracción
 - (5) Freno de rodillo guía
 - (6) Rodillo guía
 - (7) Depósito
 - (8) Rueda
 - (9) Cierre de la parte superior del aspirador
 - (10) Parte superior del aspirador
 - (11) Soporte para manguera de aspiración
 - (12) Asa de transporte
 - (13) Alojamiento de mangueras (función de soplado)
 - (14) Soporte para tubos de aspiración
 - (15) Manguera de aspiración
 - (16) Adaptador para aspiración (**GAS 12-25 PL**)
 - (17) Boquilla encorvada
 - (18) Boquilla para ranuras
 - (19) Bolsa de plástico/bolsa colectora de polvo^{a)}
 - (20) Filtro principal
 - (21) Filtro húmedo
 - (22) Prefiltro
 - (23) Borde de goma
 - (24) Tiras de cepillo
 - (25) Boquilla para suelo
 - (26) Tubo de aspiración
 - (27) Pulsador
 - (28) Empuñadura del prefiltro
 - (29) Soporte del filtro
 - (30) Cesta del filtro
 - (31) Abertura de aspiración
 - (32) Grapa para la fijación del saco de plástico
 - (33) Abertura de aire
 - (34) Manguera de soplado^{a)}
- a) Este accesorio no está incluido en el volumen de suministro estándar.

Aspiradora en húmedo y seco		GAS 12-25	GAS 12-25	GAS 12-25 PL
Potencia absorbida nominal	W	1250	1000	1250
Frecuencia	Hz	50-60	50-60	50-60
Capacidad bruta del depósito	l	25	25	25
Volumen neto (líquido)	l	15	15	15
Capacidad del saco colector de polvo	l	20	20	20
máx. depresión ^{A)}				
- Aspirador	kPa	19	17	19
- Turbina	kPa	20	19	20
máx. caudal ^{A)}				
- Aspirador	l/s	36	33	36
- Turbina	l/s	65	60	65
Sistema automático de arranque y parada		-	-	●
Peso según EPTA-Procedure 01:2014	kg	8,6	8,6	9
Clase de protección		□/II	□/II	⊕/I
Grado de protección		IPX4	IPX4	IPX4

A) medido con una manguera de aspiración de 35 mm de Ø y 3 m de longitud

Las indicaciones son válidas para una tensión nominal [U] de 230 V. Estas indicaciones pueden variar con tensiones divergentes y en ejecuciones específicas del país.

Los valores pueden variar dependiendo del producto y están sujetos a la aplicación y a las condiciones medioambientales. Más información en www.bosch-professional.com/wac.

Sistema automático de arranque y parada			
3 601 J7C ...	Tensión nominal	Máxima potencia	Mínima potencia
1L0	240 V	1700 W	100 W
1K0/100/1E0/1H0	220-230 V	2050 W	100 W
1F0/180/1N0	220 V	950 W	100 W

Indicación de la potencia de conexión admisible de la herramienta eléctrica conectada.

En otros modelos específicos de país pueden divergir estos valores. Por favor, observe las indicaciones en la caja de enchufe del aspirador.

Información sobre ruidos y vibraciones

Valores de emisión de ruidos determinados según EN 60335-2-69.

El nivel de presión acústica valorado con A del aspirador asciende típicamente a menos de 76 dB(A).

Inseguridad K = 3 dB. El nivel de ruidos durante el trabajo puede sobrepasar los valores indicados. **¡Utilice protección para los oídos!**

Valores totales de vibración a_h (suma vectorial de tres direcciones) e inseguridad K determinada según EN 60335-2-69:

$$a_h < 2,5 \text{ m/s}^2, K = 1,5 \text{ m/s}^2.$$

Montaje

- Retire el enchufe de la caja de enchufe antes de realizar tareas de mantenimiento o limpieza en el aspirador, ajustes del aparato, cambiar accesorios o guardar

el aspirador. Esta medida preventiva reduce el riesgo de conectar accidentalmente el aspirador.

- **Retire el acumulador antes de realizar tareas de mantenimiento o limpieza en el aspirador, ajustes del aparato, cambiar accesorios o guardar el aspirador.** Esta medida preventiva reduce el riesgo de conectar accidentalmente el aspirador.

Montaje de accesorios de aspiración (ver figura A)

La manguera de aspiración (15) está equipada con un sistema de clip, con el cual se pueden empalmar los accesorios de aspiración (adaptador para aspiración (16), boquilla encorvada (17)).

Montar las boquillas y los tubos

- Inserte la boquilla encorvada (17) sobre la manguera de aspiración (15), hasta que encastren de forma audible

los dos botones de presión (27) de la manguera de aspiración.

- Inserte luego el accesorio de aspiración deseado (boquilla para suelo, boquilla para ranuras, tubo de aspiración, etc.) firmemente sobre la boquilla encorvada (17).
- Para el desmontaje, oprima los botones de presión (27) hacia el interior y separe los componentes.

Montaje del adaptador de aspiración (GAS 12-25 PL)

- Inserte el adaptador de aspiración (16) sobre la manguera de aspiración (15), hasta que encastran de forma audible los dos botones de presión (27) de la manguera de aspiración.
- Para el desmontaje, oprima los botones de presión (27) hacia el interior y separe los componentes.

Montaje de la manguera de aspiración

Función de aspiración (ver figura B1)

- Coloque la manguera de aspiración (15) sobre el alojamiento de la manguera (3) y gírela hasta el tope en sentido de giro .



Indicación: Durante la aspiración se genera una carga electrostática por la fricción del polvo en la manguera y en los accesorios de aspiración, la cual la puede sentir el usuario en forma de una descarga estática (en función de las influencias del medio ambiente y la sensibilidad física).

En general, Bosch recomienda usar una manguera de aspiración antiestática (accesorio) al aspirar polvo fino y materiales secos.

Función de soplado (ver figura B2)

► **El aspirador dispone de una función de soplado. No sople el aire de salida en el espacio libre. Sólo use la función de soplado con una manguera limpia.** Los materiales en polvo pueden ser nocivos para la salud.

Para la función de soplado, utilice únicamente la manguera de soplado (34) (accesorio) con la conexión correspondiente que se muestra aquí. La manguera de aspiración suministrada no debe utilizarse para el soplado.

- Conecte el aspirador durante 5 segundos como mínimo (GAS 12-25: interruptor de conexión/desconexión (1) en «On»; GAS 12-25 PL: selector de modos de operación (1) en el símbolo «Aspirar»), para limpiar el tubo de aspiración (15) de polvos depositados.
- Gire la manguera de aspiración (15) hasta el tope en sentido de giro  y retírela del alojamiento de la manguera (3).
- Coloque la manguera de soplado (34) sobre el alojamiento de la manguera (13) y gírela hasta el tope en sentido de giro .

Retirar/colocar el prefiltro

El prefiltro (22) retiene la suciedad gruesa y aumenta así la vida útil del filtro principal. Debe retirar el prefiltro del depósito si desea limpiar el filtro principal.

Agarre el prefiltro (22) por la empuñadura (28) para facilitar su extracción.

Retirar el prefiltro (ver figura D1)

- Abra los cierres (9) y retire la parte superior del aspirador (10) (ver figura C).
- Retire el prefiltro (22) del depósito (7) por la empuñadura (28).

Colocar el prefiltro (ver figura D2)

- Coloque el prefiltro (22) con la flecha en dirección del alojamiento de la manguera (3) en el depósito (7).
- Coloque la parte superior del aspirador (10) y asegure los cierres (9).

Retirar/colocar el filtro principal

Retirar el filtro principal (ver figura E1)

- Abra los cierres (9) y retire la parte superior del aspirador (10) (ver figura C).
- Gire el soporte del filtro (29) hasta el tope en el sentido de giro  y retire el soporte del filtro junto con el filtro principal (20) de la parte superior del aspirador (10).

Colocar el filtro principal (ver figura E2)

- Ponga el soporte del filtro (29) junto con el filtro principal (20) sobre la cesta del filtro (30) y gire el soporte del filtro (29) hasta el tope en sentido de giro .
- Coloque la parte superior del aspirador (10) y asegure los cierres (9).

Indicación: Asegúrese de que el filtro esté siempre correctamente montado. Esto rige en particular cuando se aspira polvo nocivo.

Retirar/colocar el filtro húmedo

Para facilitar la eliminación de residuos en el caso de la aspiración de mezclas de agua y cuerpos sólidos, el aspirador contiene un filtro húmedo (21) que separa el líquido de los cuerpos sólidos.

Retirar el filtro húmedo (ver figura F1)

- Abra los cierres (9) y retire la parte superior del aspirador (10) (ver figura C).
- Gire el soporte del filtro (29) hasta el tope en el sentido de giro  y retire el soporte del filtro junto con el filtro principal (20) de la parte superior del aspirador (10).
- Retire el filtro húmedo (21) la cesta del filtro (30).

Retirar el filtro húmedo (ver figura F2)

- Inserte el filtro húmedo (21) completamente sobre la cesta del filtro (30).
- Coloque la parte superior del aspirador (10) y asegure los cierres (9).

Colocar/retirar el saco de plástico o la bolsa colectora de polvo (aspiración en seco)

Para la aspiración en seco, puede colocar un saco de plástico (19) o una bolsa colectora de polvo (accesorio) en el depósito (7). Así se facilita la eliminación de suciedad basta.

Colocar la saco de plástico (ver figuras G1– G3)

- Abra los cierres (9) y retire la parte superior del aspirador (10) (ver figura C).
- Retire el prefiltro (22) del depósito (7) por la empuñadura (28).
- Coloque el saco de plástico (19) con la abertura de llenado hacia arriba en el depósito (7). Fije el saco de plástico debajo de la abertura de aspiración (31) con la ayuda de grapas (32).
- Asegúrese, que el saco de plástico (19) quede completamente apoyado en las paredes interiores del depósito (7).
- Doble el resto del saco de plástico (19) sobre el borde del depósito (7).
- Coloque el prefiltro (22) con la flecha en dirección del alojamiento de la manguera (3) en el depósito (7).
- Coloque la parte superior del aspirador (10) y asegure los cierres (9).

Sacar y cerrar el saco de plástico

- Abra los cierres (9) y retire la parte superior del aspirador (10) (ver figura C).
- Retire el prefiltro (22) del depósito (7) por la empuñadura (28).
- Saque el borde del saco de plástico lleno (19) hacia atrás de las grapas (32).
- Retire el saco de plástico (19) cuidadosamente, sin dañarlo, del depósito (7).
- Preste atención en ello, a que el saco de plástico no roce en la abertura de aspiración (31) u otros objetos afilados.

Cambiar/colocar la bolsa colectora de polvo (accesorio)

- Abra los cierres (9) y retire la parte superior del aspirador (10) (ver figura C).
- Retire el prefiltro (22) del depósito (7) por la empuñadura (28).
- Retire la bolsa colectora de polvo llena (19) de la brida de empalme hacia atrás. Cierre la abertura del saco colector de polvo plegando hacia dentro la tapa. Quite la bolsa colectora de polvo cerrada del depósito (7).
- Ponga la nueva bolsa colectora de polvo sobre la brida de empalme del aspirador. Asegúrese, que la bolsa colectora de polvo quede apoyada en toda su longitud en la pared interior del depósito (7).
- Coloque el prefiltro (22) con la flecha en dirección del alojamiento de la manguera (3) en el depósito (7).
- Coloque la parte superior del aspirador (10) y asegure los cierres (9).

Colocar el labio de goma (aspiración en húmedo) (ver figura H)

- Con una herramienta adecuada, tome las tiras de cepillo (24) de la boquilla para suelo (25).
- Coloque los labios de goma (23) en la boquilla de suelo (25).

Indicación: El lado estructurado de los labios de goma debe indicar hacia afuera.

GAS 12-25 PL :

Indicación: Los requisitos para el grado de transmitancia (clase de polvo L) sólo se probaron para la aspiración en seco.

Operación

- ▶ **Retire el enchufe de la caja de enchufe antes de realizar tareas de mantenimiento o limpieza en el aspirador, ajustes del aparato, cambiar accesorios o guardar el aspirador.** Esta medida preventiva reduce el riesgo de conectar accidentalmente el aspirador.
- ▶ **Retire el acumulador antes de realizar tareas de mantenimiento o limpieza en el aspirador, ajustes del aparato, cambiar accesorios o guardar el aspirador.** Esta medida preventiva reduce el riesgo de conectar accidentalmente el aspirador.

Durante el funcionamiento del aspirador, asegúrese de que los rodillos de bloqueo del aspirador estén bloqueados para protegerlo de un desplazamiento involuntario. Pruebe la función de los rodillos antes del uso con la superficie respectiva.

Puesta en marcha

- ▶ **¡Observe la tensión de red!** La tensión de la fuente de corriente deberá coincidir con las indicaciones en la placa de características del aspirador.
- ▶ **Infórmese sobre las regulaciones/legislación vigentes en su país relativas a la manipulación de materiales en polvo nocivos para la salud.**

En ningún caso deberá utilizarse el aspirador en recintos con peligro de explosión.

A fin de garantizar una potencia óptima de aspiración, la manguera de aspiración (15) debe desenrollarse siempre completamente del soporte de la manguera de aspiración (10).

GAS 12-25 PL :

El aspirador es apropiado para aspirar y extraer los materiales siguientes:

- Polvos con un valor límite de exposición > 1 mg/m³

Aspiración en seco

Indicación: Al aspirar en seco, asegúrese de que tanto el prefiltro (22) como también el filtro principal (20) estén colocados en el aspirador.

Aspiración de polvos depositados (GAS 12-25)

- Para **conectar** el aspirador, ponga el interruptor de conexión/desconexión **(1)** en el símbolo "On".
- Para **desconectar** el aspirador, ponga el interruptor de conexión/desconexión **(1)** en el símbolo "Off".

**Aspiración de polvos depositados (GAS 12-25 PL)**

- Para **conectar** el aspirador, ponga el selector de modos de operación **(1)** en el símbolo "Aspirar".
- Para **desconectar** el aspirador, ponga el selector de modos de operación **(1)** en el símbolo "Desconectar".

**Aspiración de los polvos generados por herramientas eléctricas en funcionamiento (GAS 12-25 PL) (ver figura I)**

- **La tasa de renovación de aire en el cuarto deberá ser suficiente, si el aire de salida es expulsado en el cuarto. Observe las prescripciones legales nacionales al respecto.**

En el aspirador se ha integrado una caja de enchufe con puesta a tierra **(2)**. Puede conectar a ella una herramienta eléctrica externa. Tenga en cuenta la potencia máxima admisible de la herramienta eléctrica a conectar.



- **GAS 12-25 PL:** Montaje del adaptador de aspiración **(16)**.
- Coloque el adaptador de aspiración **(16)** en el racor de aspiración de la herramienta eléctrica.

Indicación: Al trabajar con herramientas eléctricas, cuya entrada de aire hacia la manguera de aspiración es pequeña (p. ej. sierra de calar, amoladoras, etc.), se debe abrir la abertura para aire infiltrado **(33)** del adaptador de aspiración **(16)**. Sólo así puede funcionar sin problemas la limpieza semiautomática del filtro.

Gire para ello el anillo sobre la abertura para aire infiltrado **(33)**, hasta que se obtenga una abertura máxima.

- Para la **puesta en servicio del sistema automático de arranque y parada** del aspirador, ponga el selector de modos de operación **(1)** en el símbolo "Sistema automático de arranque y parada".
- Para la **puesta en servicio** del aspirador conecte la herramienta eléctrica enchufada en la caja de enchufe **(2)**. El aspirador se pone a funcionar automáticamente.
- Desconecte la herramienta eléctrica, para que **la aspiración finalice**. El funcionamiento posterior del sistema automático de arranque y parada sigue funcionando hasta 6 segundos, para aspirar los polvos remanentes en la manguera de aspiración.



- Para **desconectar** el aspirador, ponga el selector de modos de operación **(1)** en el símbolo "Desconectar".

**Aspiración en húmedo**

- **No utilice la aspiradora para aspirar líquidos inflamables o explosivos, como gasolina, aceite, alcohol o disolventes. No aspire polvos calientes, ardientes o explosivos. No opere la aspiradora en ámbitos con riesgo de explosión.** El material en polvo, los vapores o los líquidos pueden incendiarse o explotar.

- **El aspirador no debe usarse como una bomba de agua.** El aspirador está diseñado para absorber mezcla de aire y agua.

Indicación: Asegúrese, de que en el caso de la aspiración en húmedo se ha sacado el filtro principal **(20)** del aspirador.

Operaciones de trabajo antes de la aspiración en húmedo

- Abra los cierres **(9)** y retire la parte superior del aspirador **(10)** (ver figura C).
- En caso necesario, retire el saco de plástico **(19)** o la bolsa colectora de polvo.
- Gire el soporte del filtro **(29)** hasta el tope en el sentido de giro  y retire el soporte del filtro junto con el filtro principal **(20)** de la parte superior del aspirador **(10)**.
- Inserte el filtro húmedo **(21)** completamente sobre la cesta del filtro **(30)**. Asegúrese de que el filtro húmedo **(21)** se encuentre sobre la cesta del filtro **(30)** en su totalidad.
- Coloque la parte superior del aspirador **(10)** y asegure los cierres **(9)**.
- Coloque el labio de goma **(23)** en la boquilla de suelo **(25)**.

Aspiración de líquidos

- Conecte el aspirador (**GAS 12-25:** Interruptor de conexión/desconexión **(1)** en "On"; **GAS 12-25 PL:** Selector de modos de operación **(1)** en el símbolo "Aspirar").

El aspirador está equipado con un flotador. Si se alcanza la máxima altura de llenado, se detiene la aspiración.

- Ponga el interruptor de conexión/desconexión **(1)** en "Off" (**GAS 12-25**) o el selector de modos de operación **(1)** en el símbolo "Desconectar" (**GAS 12-25 PL**).
- Vacíe el depósito **(7)**.

Tras la aspiración en húmedo para la prevención de crecimiento de moho: Limpieza del filtro húmedo

Limpieza de filtro semiautomática

A más tardar cuando la potencia de succión ya no sea suficiente, debe activarse la limpieza del filtro.

La frecuencia de limpieza del filtro depende del tipo y cantidad de polvo. Si se aplica con regularidad, puede trabajarse más tiempo con un gran rendimiento de aspiración.

- Desconecte el aspirador durante 6–10 segundos y luego cóncetelo de nuevo. Repita esto varias veces seguidas.

El prefiltro **(22)** se limpia con golpes de aire cuando se apaga.

- Para trabajar después de limpiar el filtro, vuelva a encender el aspirador.

Mantenimiento y servicio

Mantenimiento y limpieza

- ▶ **Retire el enchufe de la caja de enchufe antes de realizar tareas de mantenimiento o limpieza en el aspirador, ajustes del aparato, cambiar accesorios o guardar el aspirador.** Esta medida preventiva reduce el riesgo de conectar accidentalmente el aspirador.
- ▶ **Retire el acumulador antes de realizar tareas de mantenimiento o limpieza en el aspirador, ajustes del aparato, cambiar accesorios o guardar el aspirador.** Esta medida preventiva reduce el riesgo de conectar accidentalmente el aspirador.
- ▶ **Siempre mantenga limpio el aspirador y las rejillas de ventilación para trabajar con eficacia y seguridad.**

Si es necesario reemplazar el cable de conexión, entonces esto debe ser realizado por **Bosch** o por un servicio técnico autorizado para herramientas eléctricas **Bosch**, para evitar riesgos de seguridad.

Si el acumulador ya no está apto para el funcionamiento, comuníquese con un centro de servicio técnico autorizado para herramientas eléctricas **Bosch**.

- ▶ **Lleve una máscara protectora contra polvo en el mantenimiento y la limpieza del aspirador.**

Limpie la carcasa del aspirador de vez en cuando con un paño húmedo.

- ▶ **No limpie el aspirador con aire comprimido.** El filtro u otros componentes podrían resultar dañados.

Al menos una vez al año, el fabricante o una persona instruida debe realizar una inspección técnica del aspirador (p.ej., comprobar que los filtros no estén dañados, que no haya fugas en el aspirador y que los dispositivos de control funcionen correctamente).

Limpieza y mantenimiento después de aspirar sustancias perjudiciales para la salud

- Considere contaminadas todas las piezas que puedan haber estado en contacto con sustancias perjudiciales para la salud.
- aspire, limpie o selle minuciosamente el exterior del aspirador antes de sacarlo de la zona con sustancias perjudiciales para la salud.
- Limpie, desmonte y realice el mantenimiento del aspirador sólo si puede hacerlo sin poner en peligro su vida o la de otras personas. Utilice un equipo de protección personal en los trabajos de mantenimiento y limpieza. Realice el trabajo en un espacio bien ventilado.
- Limpie primero el exterior del aspirador antes de desmontarlo.
- Elimine todas las piezas del aspirador que no puedan limpiarse satisfactoriamente en bolsas impermeables. Res-

pete en ello las disposiciones vigentes para la eliminación de estos residuos.

- Limpie la zona de mantenimiento después de terminar el trabajo.

Limpieza del depósito

Limpie el depósito **(7)** de vez en cuando con producto de limpieza corriente en el comercio, no abrasivo, y déjelo que se seque.



Limpieza del filtro

El vaciado periódico del depósito para polvos y la limpieza de los filtros garantizan una potencia óptima de aspiración. Si a pesar de ello no se logra alcanzar la potencia de aspiración usual, deberá acudir al servicio técnico.

Limpieza del prefiltro

- Abra los cierres **(9)** y retire la parte superior del aspirador **(10)** (ver figura C).
- Retire el prefiltro **(22)** del depósito **(7)** por la empuñadura **(28)**.
- Sacuda el prefiltro **(22)** sobre un recipiente para desperdicios adecuado.
- Coloque el prefiltro **(22)** con la flecha en dirección del alojamiento de la manguera **(3)** en el depósito **(7)**.
- Coloque la parte superior del aspirador **(10)** y asegure los cierres **(9)**.

Limpieza del filtro principal

- Abra los cierres **(9)** y retire la parte superior del aspirador **(10)** (ver figura C).
- Gire el soporte del filtro **(29)** hasta el tope en el sentido de giro  y retire el soporte del filtro junto con el filtro principal **(20)** de la parte superior del aspirador **(10)**.
- Cepille las aletas del filtro principal **(20)** con un cepillo blando.
- o
reemplace un filtro principal dañado **(20)**.
- Ponga el soporte del filtro **(29)** junto con el filtro principal **(20)** sobre la cesta del filtro **(30)** y gire el soporte del filtro **(29)** hasta el tope en sentido de giro .
- Coloque la parte superior del aspirador **(10)** y asegure los cierres **(9)**.



Limpieza del filtro húmedo

Tras la aspiración en húmedo para la prevención de crecimiento de moho:

- Abra los cierres **(9)** y retire la parte superior del aspirador **(10)** (ver figura C).
- Deje que se seque bien la parte superior del aspirador **(10)**.
- Retire el filtro húmedo **(21)** la cesta del filtro **(30)**.
- Lave el filtro húmedo **(21)** bajo agua corriente y luego déjelo secar completamente.
- Inserte el filtro húmedo **(21)** completamente sobre la cesta del filtro **(30)**.
- Coloque la parte superior del aspirador **(10)** y asegure los cierres **(9)**.

Limpiar/cambiar el filtro (ver figuras E1-E2)

Reemplace inmediatamente los filtros plisados dañados.

- Gire el soporte del filtro (29) hasta el tope en el sentido de giro  y retire el soporte del filtro junto con el filtro principal (20) de la parte superior del aspirador (10).
- Retire el filtro principal (20) sucio/dañado del porta filtros (29).
- Cepille las aletas del filtro principal (20) con un cepillo blando.
o
reemplace un filtro principal dañado (20).
- Coloque el porta filtros (29) sobre el filtro principal (20) limpio/nuevo.
- Ponga el soporte del filtro (29) junto con el filtro principal (20) sobre la cesta del filtro (30) y gire el soporte del filtro (29) hasta el tope en sentido de giro .

- Coloque la parte superior del aspirador (10) y asegure los cierres (9).
- Abra los cierres (9) y retire la parte superior del aspirador (10).

Conservación y transporte (ver figura J1-J2)

- Enrolle el cable de la red alrededor del asa de transporte (12).
- Inserte los tubos de aspiración (26) en los soportes (14).
- Coloque la manguera de aspiración (15) alrededor de la parte superior del aspirador en el soporte (11).
- Transporte el aspirador por el asa de transporte (12) o arrastre el aspirador en pisos nivelados con la ayuda de la cinta de tracción (4) detrás de Ud.
- Guarde el aspirador en una habitación seca y asegúrelo contra el uso no autorizado.
- Para fijar los rodillos guías (6) pise hacia abajo el freno de rodillo guía (5).

Remedio de perturbaciones

► Si se presenta una perturbación (p. ej. rotura del filtro), debe desconectarse inmediatamente el aspira-

dor. Antes de realizar una nueva puesta en servicio debe eliminarse la perturbación.

Problema	Remedio
La turbina de aspiración no arranca.	<ul style="list-style-type: none"> - Examinar el cable de red, el enchufe de red, el fusible y la caja de enchufe. <p>GAS 12-25 PL:</p> <p>El selector de modos de operación (1) se encuentra en "Sistema automático de arranque y parada".</p> <ul style="list-style-type: none"> - Poner el interruptor selector del modo de funcionamiento (1) en el símbolo "Aspirar" o conectar la herramienta eléctrica enchufada en la caja de enchufe (2).
La turbina de aspiración no arranca de nuevo tras vaciar el depósito.	<ul style="list-style-type: none"> - Desconectar el aspirador y esperar 5 segundos; a continuación, volver a conectarlo.
La fuerza de aspiración disminuye.	<ul style="list-style-type: none"> - Vaciar el depósito (7). - Eliminar las obstrucciones de la boquilla de aspiración, el tubo de aspiración (26), la manguera de aspiración (15) o el filtro principal (20). - Cambiar el saco de plástico (19) o la bolsa colectora de polvo. - Encastrar correctamente el soporte del filtro (29). - Colocar correctamente la parte superior del aspirador (10) y cerrar los cierres (9). - Cambiar el prefiltro (22), el filtro principal (20) o el filtro húmedo (21).
Escape de polvo al aspirar	<ul style="list-style-type: none"> - Verificar el correcto montaje del filtro principal (20). - Cambiar el filtro principal (20).
El sistema automático de desconexión (aspiración en húmedo) no responde.	<p>En el caso de líquidos eléctricamente no conductores o con formación de espuma no funciona el sistema automático de desconexión.</p> <ul style="list-style-type: none"> - Controlar permanentemente el nivel de llenado.
La limpieza semiautomática del filtro no funciona	<ul style="list-style-type: none"> - Vaciar el depósito (7).

Servicio técnico y atención al cliente

El servicio técnico le asesorará en las consultas que pueda Ud. tener sobre la reparación y mantenimiento de su producto, así como sobre piezas de recambio. Las representacio-

nes gráficas tridimensionales e informaciones de repuestos se encuentran también bajo: www.bosch-pt.com
El equipo asesor de aplicaciones de Bosch le ayuda gustosa-

mente en caso de preguntas sobre nuestros productos y sus accesorios.

Para cualquier consulta o pedido de piezas de repuesto es imprescindible indicar el nº de artículo de 10 dígitos que figura en la placa de características del producto.

España

Robert Bosch España S.L.U.
Departamento de ventas Herramientas Eléctricas
C/Hermanos García Noblejas, 19
28037 Madrid

Para efectuar su pedido online de recambios o pedir la recogida para la reparación de su máquina, entre en la página www.herramientasbosch.net.

Tel. Asesoramiento al cliente: 902 531 553

Fax: 902 531554

México

Robert Bosch, S. de R.L. de C.V.
Calle Robert Bosch No. 405
C.P. 50071 Zona Industrial, Toluca – Estado de México
Tel.: (52) 55 528430-62
Tel.: 800 6271286
www.boschherramientas.com.mx

Direcciones de servicio adicionales se encuentran bajo:

www.bosch-pt.com/serviceaddresses

Eliminación

El aspirador, los accesorios y los embalajes deberán someterse a un proceso de recuperación que respete el medio ambiente.



¡No arroje el aspirador a la basura doméstica!

Sólo para los países de la UE:

Conforme a la Directiva Europea 2012/19/UE sobre aparatos eléctricos y electrónicos inservibles y su realización en ley nacional, deberán acumularse por separado los aspiradores para ser sometidos a un reciclaje ecológico.

En el caso de una eliminación inadecuada, los aparatos eléctricos y electrónicos pueden tener efectos nocivos para el medio ambiente y la salud humana debido a la posible presencia de sustancias peligrosas.

NOM

El símbolo es solamente válido, si también se encuentra sobre la placa de características del producto/fabricado.

Português do Brasil

Indicações de segurança para aspiradores



Ler todas as indicações de segurança e instruções. O desrespeito das advertências e das instruções apresentadas abaixo pode causar choque elétrico, incêndio e/ou graves

lesões.

Guarde todas as indicações de segurança e as instruções para futuras consultas.

► **Este aspirador não se destina a ser utilizado por crianças e pessoas com capacidades físicas, sensoriais ou mentais limitadas ou com experiência e conhecimentos insuficientes.** Caso contrário, existe o perigo de utilização errada e ferimentos.

► **Vigie as crianças,** para se assegurar que elas não brincam com o aspirador.

► **Respeite todos os regulamentos de segurança para as substâncias a aspirar.**

► **Não aspire madeira de faia ou de carvalho, pó de pedra ou amianto.** Essas substâncias são cancerígenas.

AVISO Use o aspirador apenas se você recebeu informações suficientes para o uso, para os materiais a aspirar e para a eliminação segura dos mesmos. Uma instrução cuidadosa reduz as operações erradas e lesões.

AVISO O aspirador é apropriado para aspirar substâncias secas e, através de medidas apropriadas, também para aspirar líquidos. A penetração de líquidos aumenta o risco de um choque elétrico.

► **Com o aspirador não devem ser aspirados líquidos inflamáveis ou explosivos, como por exemplo gasolina, óleo, álcool, solventes. Não aspire pós quentes ou inflamáveis ou explosivos. Não opere o aspirador em áreas com risco de explosão.** Os pós, vapores e líquidos podem inflamar e explodir.

AVISO Só utilizar a tomada para as finalidades determinadas nas instruções de serviço.

AVISO Desligue imediatamente o aspirador assim que sair espuma

ou água e esvazie o recipiente. Caso contrário, é possível que o aspirador seja danificado.

- ▶ **ATENÇÃO! O aspirador só deve ser armazenado em recintos fechados.**
- ▶ **ATENÇÃO! Limpe regularmente o flutuador e verifique se apresenta danos.** Caso contrário a função pode ser prejudicada.
- ▶ **Se não for possível evitar que o aspirador seja operado em áreas úmidas, deve-se utilizar um dispositivo de corrente diferencial (DR).** A utilização de um dispositivo de corrente diferencial (DR) reduz o risco de um choque elétrico.
- ▶ **Antes de cada utilização é necessário controlar o aspirador, o cabo e o plugue. Não utilize o aspirador se forem verificados danos. Não abra pessoalmente o aspirador. Somente permita que seja reparado por pessoal qualificado e que sejam utilizadas apenas peças sobressalentes originais.** Aspiradores, cabos e plugues danificados aumentam o risco de um choque elétrico.
- ▶ **Não atropelar nem esmagar o cabo. Não puxe pelo cabo para retirar o plugue da tomada nem para deslocar o aspirador.** Cabos danificados aumentam o risco de um choque elétrico.
- ▶ **Puxe o plugue da tomada antes da limpeza ou de realizar ajustes no aparelho, de substituir acessórios ou de guardar o aspirador.** Esta medida de segurança evita a partida involuntária do aspirador.
- ▶ **Providencie uma boa ventilação no local de trabalho.**
- ▶ **Mande reparar o aspirador por pessoas qualificadas com peças de substituição originais.** Desta forma fica garantido que as características de segurança do aspirador não são alteradas.

AVISO

O aspirador contém poeiras prejudiciais à saúde. Mande

executar os processos de esvaziamento e manutenção, incluindo a eliminação do recipiente coletor do pó exclusivamente por técnicos especializados. É necessário um equipamento de proteção adequado. Não opere o aspirador sem o sistema de filtro completo e bem colocado. Caso contrário, está prejudicando sua saúde.

- ▶ **Antes da colocação em funcionamento, controle o estado impecável da mangueira de aspiração. Deixe a mangueira de aspiração montada no aspirador para não sair inadvertidamente pó.** Caso contrário pode inspirar pó.
- ▶ **Não utilize o aspirador como assento.** O aspirador pode ser danificado.
- ▶ **Utilize o cabo de rede e a mangueira de aspiração com muito cuidado.** É possível que outras pessoas sejam colocadas em perigo.
- ▶ **Não limpe o aspirador com um jato de água direto.** A infiltração de água na parte superior do aspirador aumenta o risco de um choque elétrico.
- ▶ **Não altere nem abra o acumulador.** Existe perigo de curto-circuito.

- ▶ **Em caso de danos e de utilização incorreta da bateria, podem escapar vapores. A bateria pode incendiar-se ou explodir.** Arejar bem o local de trabalho e consultar um médico se forem constatados quaisquer sintomas. Os vapores podem irritar as vias respiratórias.
- ▶ **Em caso de uma utilização errada ou bateria danificada pode sair líquido inflamável da bateria. Evite o contato com o líquido. Em caso de contato inadvertido com o líquido lave com água. Se o líquido entrar em contato com os olhos procure adicionalmente ajuda médica.** O líquido que sai da bateria pode causar irritações na pele ou queimaduras.
- ▶ **A bateria pode ser danificada com objetos pontiagudos como p. ex. prego ou chave de parafusos ou devido à influência de força externa.** Pode ocorrer um curto-circuito interno e a bateria pode arder, deitar fumo, explodir ou sobreaquecer.
- ▶ **Mantenha a bateria longe de cliques de escritório, moedas, chaves, pregos, parafusos ou outros pequenos objetos de metal que possam pontear os contatos.** Um curto-circuito dos contatos da bateria pode causar queimaduras ou incêndio.
- ▶ Só assim é que a bateria fica protegida contra sobrecarga perigosa.
- ▶ **Só carregar as baterias em carregadores recomendados pelo fabricante.** Existe perigo de incêndio se um carregador destinado a um tipo de bateria for usado para outro tipo de bateria.



Proteja a bateria do calor, p. ex. radiação solar permanente, fogo, sujeira, água e umidade. Há risco de explosão ou de um curto-circuito.



Proteja o aspirador do calor, p. ex. também de radiação solar permanente, fogo, água e umidade. Existe perigo de explosão.

- ▶ **Ligue o aspirador a uma rede de corrente elétrica corretamente ligada à terra.** A tomada e o cabo de extensão devem ter um condutor de proteção que funcione.

Símbolos

Os seguintes símbolos podem ser importantes para a utilização do seu aspirador. Memorize os símbolos e o respetivo significado. A interpretação correta dos símbolos ajuda você a usar melhor e de forma mais segura o aspirador.

Símbolos e seus respetivos significados



AVISO! Ler todas as indicações de segurança e instruções. O desrespeito das indicações de segurança e das instruções apresentadas abaixo pode causar choque elétrico, incêndio e/ou graves lesões.



GAS 12-25 PL: aspirador da classe de poeiras L segundo IEC/EN 60335-2-69

Símbolos e seus respectivos significados

para **aspirar a seco** pós prejudiciais para a saúde com valor limite de exposição > 1 mg/m³



Não pendurar o aspirador a um gancho ao transportar. O aspirador não pode ser transportado com gancho. Há perigo de lesões e de danos.



Não utilizar o aspirador como assento nem subir nele. O aspirador pode tombiar e ser danificado. Há risco de lesões.

GAS 12-25

Off

Desligar**Aspirar**

Aspiração de pós depositados

GAS 12-25 PL**Sistema automático Partida/Parada**

Aspirar o pó que se forma das ferramentas elétricas em funcionamento. O aspirador se liga automaticamente e se desliga de novo com atraso.

0

Desligar**Aspirar**

Aspiração de pós depositados



Indicação da potência de conexão admissível da ferramenta elétrica conectada na tomada (específica do país)

Descrição e especificações do produto

Respeitar as ilustrações na parte da frente do manual de instruções.

Utilização adequada

O aparelho destina-se a detectar, aspirar, transportar e separar pó seco não inflamável, líquidos não inflamáveis e misturas de água e ar. É adequado para as elevadas exigências do uso profissional (arte e ofícios, na indústria e nas oficinas), bem como para o uso doméstico.

GAS 12-25 PL:

O aspirador foi testado contra pó e corresponde à classe de pó L.

Os aspiradores da classe de pó L segundo IEC/EN 60335-2-69 destinam-se apenas a aspirar pós não prejudiciais para a saúde com um valor limite de exposição > 1 mg/m³.

Use o aspirador apenas se souber avaliar e usar todas as funções sem limitações e se tiver recebido instruções suficientes sobre as mesmas.

Componentes ilustrados

A numeração dos componentes ilustrados refere-se à apresentação do aspirador nas páginas de esquemas.

- (1) Interruptor de ligar/desligar (**GAS 12-25**)
- (1) Seletor do modo de operação (**GAS 12-25 PL**)
- (2) Tomada para a ferramenta elétrica (**GAS 12-25 PL**)
- (3) Conexão da mangueira (função de aspiração)
- (4) Tira de tração
- (5) Travas do sistema de rodízio
- (6) Sistema de rodízio
- (7) Depósito
- (8) Roda
- (9) Fecho para o lado superior do aspirador
- (10) Parte superior do aspirador
- (11) Suporte para mangueira de aspiração
- (12) Punho de transporte
- (13) Conexão da mangueira (função de sopro)
- (14) Suporte para tubos de aspiração
- (15) Mangueira de aspiração
- (16) Adaptador de aspiração (**GAS 12-25 PL**)
- (17) Bocal curvo
- (18) Bocal para juntas
- (19) Saco de plástico/saco do pó^{a)}
- (20) Filtro principal
- (21) Filtro para líquidos
- (22) Pré-filtro
- (23) Tira de borracha
- (24) Tira de escova
- (25) Bocal para chão
- (26) Tubo de aspiração
- (27) Botão de pressão
- (28) Pega do pré-filtro
- (29) Suporte do filtro

- (30) Cesto de filtro
 (31) Abertura de aspiração
 (32) Grampo para a fixação do saco de plástico
 (33) Abertura de reentrada do ar
 (34) Mangueira de sopro^{a)}
 a) **Este acessório não faz parte do volume de entrega padrão.**

Dados técnicos

Aspira a úmido/a seco		GAS 12-25	GAS 12-25	GAS 12-25 PL
		3 601 J7C 0..	3 601 J7C 0C.	3 601 J7C 1..
Número de produto				
Potência nominal absorvida	W	1250	1000	1250
Frequência	Hz	50-60	50-60	50-60
Capacidade bruta do depósito	l	25	25	25
Volume líquido	l	15	15	15
Volume do saco de pó	l	20	20	20
Vácuo máx. ^{A)}				
- Aspirador	kPa	19	17	19
- Turbina	kPa	20	19	20
Fluxo máx. ^{A)}				
- Aspirador	l/s	36	33	36
- Turbina	l/s	65	60	65
Sistema automático Partida/Parada		-	-	●
Peso conforme EPTA-Procedure 01:2014	kg	8,6	8,6	9
Classe de proteção		□ / II	□ / II	⊕ / I
Tipo de proteção		IPX4	IPX4	IPX4

A) medido com uma mangueira de aspiração Ø 35 mm e 3 m de comprimento

Os dados são válidos para uma tensão nominal [U] de 230 V. No caso de tensões divergentes e em versões específicas do país, estes dados podem variar.

Os valores podem variar em função do produto e estar sujeitos a condições de aplicação e do meio ambiente. Mais informações em www.bosch-professional.com/wac.

Sistema automático Partida/Parada			
3 601 J7C ...	Tensão nominal	Potência máxima	Potência mínima
1L0	240 V	1700 W	100 W
1K0/100/1E0/1H0	220-230 V	2050 W	100 W
1F0/180/1N0	220 V	950 W	100 W

Indicação da potência admissível da ferramenta elétrica conectada na tomada.

No caso de outros modelos específicos do país, estes valores podem ser divergentes. Observe as indicações na tomada do aspirador.

Informação sobre ruídos/vibrações

Os valores de emissão de ruído foram determinados de acordo com **EN 60335-2-69**.

Tipicamente o nível de pressão sonora ponderado em "A" da ferramenta elétrica é **76 dB(A)**. Incerteza K = **3 dB**. O nível de ruído durante os trabalhos pode ultrapassar os valores indicados. **Utilizar proteção auditiva!**

Valores totais de vibração a_h (soma dos vetores de três direções) e incerteza K determinada segundo **EN 60335-2-69**:

$$a_h < 2,5 \text{ m/s}^2, K = 1,5 \text{ m/s}^2.$$

Montagem

- **Puxe o plugue da tomada antes da limpeza ou de realizar ajustes no aparelho, de substituir acessórios ou de guardar o aspirador.** Esta medida de segurança evita a partida involuntária do aspirador.
- **Retire a bateria antes de efetuar uma manutenção ou limpeza do aspirador, realizar ajustes no aparelho, trocar de acessório ou guardar o aspirador.** Esta medida de segurança evita a partida involuntária do aspirador.

Montar acessórios de aspiração (ver figura A)

A mangueira de aspiração (15) está equipada com um sistema de clipe, com o qual podem ser conectados acessórios de aspiração (adaptador de aspiração (16), bocal curvo (17)).

Montar bocais e tubos

- Inserir o bocal curvo (17) na mangueira de aspiração (15), até os dois botões de pressão (27) da mangueira de aspiração engatarem perceptivelmente.
- Em seguida deve-se encaixar o acessório de aspiração desejado (bocal para chão, bocal para juntas, tubo de aspiração etc.) firmemente no bocal curvo (17).
- Para desmontar é necessário pressionar os botões de pressão (27) para dentro e separar os componentes.

Montar adaptador de aspiração (GAS 12-25 PL)

- Inserir o adaptador de aspiração (16) na mangueira de aspiração (15), até os dois botões de pressão (27) da mangueira de aspiração engatarem perceptivelmente.
- Para desmontar é necessário pressionar os botões de pressão (27) para dentro e separar os componentes.

Montar a mangueira de aspiração

Função de aspiração (ver figura B1)

- Insira a mangueira de aspiração (15) na respectiva conexão (3) e rode-a para a direita até ao batente .



Nota: Ao aspirar, ocorre, devido ao atrito na mangueira de aspiração e nos acessórios de aspiração, uma carga eletrostática, que o utilizador pode sentir em forma de descarga estática (dependendo das influências ambientais e das condições físicas).

Em geral a Bosch recomenda uma mangueira de aspiração eletrostática (acessório) para aspirar pós finos e materiais secos.

Função de sopro (ver figura B2)

- ▶ **O aspirador possui a função de sopro. Não soprar o ar evacuado no ar. A função de sopro só deve ser utilizada com uma mangueira limpa.** Pós podem ser nocivos à saúde.

Para a função de sopro, coloque apenas a mangueira de sopro aqui representada (34) (acessório) com a conexão adequada. A mangueira de aspiração fornecida não pode ser utilizada para soprar.

- Ligue o aspirador durante pelo menos 5 s (GAS 12-25: interruptor de ligar/desligar (1) em "On"; GAS 12-25 PL: seletor do modo de operação (1) no símbolo "Aspirar"), para limpar o pó depositado da mangueira de aspiração (15).
- Rode a mangueira de aspiração (15) até ao batente no sentido de rotação  e retire-a do suporte da mangueira (3).
- Insira a mangueira de aspiração (34) no suporte da mangueira (13) e rode-a para o batente no sentido de rotação .

Retirar/colocar pré-filtro

O pré-filtro (22) retém a sujeira maior e aumenta assim a vida útil do filtro principal. Tem de retirar o pré-filtro quando pretender limpar o filtro principal.

Agarre o pré-filtro (22) pela pega (28) para uma fácil remoção.

Retirar pré-filtro (ver figura D1)

- Abrir os fechos (9) e retirar a parte superior do aspirador (10) (ver figura C).
- Retire o pré-filtro (22) pela pega (28) do depósito (7).

Colocar pré-filtro (ver figura D2)

- Coloque o pré-filtro (22) com a seta na direção do suporte da mangueira (3) no depósito (7).
- Recolocar a parte superior do aspirador (10) e fechar os fechos (9).

Retirar/colocar o filtro principal

Retirar filtro principal (ver figura E1)

- Abrir os fechos (9) e retirar a parte superior do aspirador (10) (ver figura C).
- Rode o suporte do filtro (29) até ao batente no sentido de rotação  e retire o suporte do filtro junto com o filtro principal (20) da parte superior do aspirador (10).

Colocar filtro principal (ver figura E2)

- Aplique o suporte do filtro (29) junto com o filtro principal (20) sobre o cesto de filtro (30) e rode o suporte do filtro (29) até ao batente no sentido de rotação .
- Recolocar a parte superior do aspirador (10) e fechar os fechos (9).

Nota: certifique-se de que o filtro está sempre corretamente montado. Tal aplica-se especialmente quando aspira pós nocivos.

Retirar/colocar filtro para líquidos

Para aspirações mais leves de misturas de líquidos e sólidos, o aspirador tem um filtro para líquidos (21), que separa os líquidos dos sólidos.

Retirar filtro para líquidos (ver figura F1)

- Abrir os fechos (9) e retirar a parte superior do aspirador (10) (ver figura C).
- Rode o suporte do filtro (29) até ao batente no sentido de rotação  e retire o suporte do filtro junto com o filtro principal (20) da parte superior do aspirador (10).
- Retire o filtro para líquidos (21) do cesto de filtro (30).

Colocar filtro para líquidos (ver figura F2)

- Coloque o filtro para líquidos (21) por completo sobre o cesto de filtro (30).
- Recolocar a parte superior do aspirador (10) e fechar os fechos (9).

Colocar/retirar o saco de plástico/do pó (aspirar a seco)

Para aspirar a seco pode colocar um saco de plástico (19) ou um saco do pó (acessórios) no depósito (7). Dessa forma é facilitada a aspiração de sujidade maior.

Colocar o saco de plástico (ver figuras G1-G3)

- Abra os fechos (9) e retire a parte superior do aspirador (10) (ver figura C).
- Retire o pré-filtro (22) pela pega (28) do depósito (7).
- Coloque o saco de plástico (19) com a abertura de enchimento para cima no depósito (7). Fixe o saco de plástico por baixo da abertura de aspiração (31) com a ajuda dos grampos (32).
- Certifique-se de que o saco de plástico (19) fique totalmente encostado nas paredes interiores do depósito (7).
- Dobre o restante saco de plástico (19) sobre a borda do depósito (7).
- Coloque o pré-filtro (22) com a seta na direção do suporte da mangueira (3) no depósito (7).
- Recolocar a parte superior do aspirador (10) e fechar os fechos (9).

Retirar e fechar o saco de plástico

- Abra os fechos (9) e retire a parte superior do aspirador (10) (ver figura C).
- Retire o pré-filtro (22) pela pega (28) do depósito (7).
- Dobre a dobra do saco de plástico cheio (19) para trás para fora dos grampos (32).
- Retire o saco de plástico (19) com cuidado, sem o danificar, do depósito (7).
- Certifique-se de que o saco de plástico não roça na abertura de aspiração (31) ou em outros objetos afiados.

Substituir/introduzir o saco de pó (acessórios)

- Abra os fechos (9) e retire a parte superior do aspirador (10) (ver figura C).
- Retire o pré-filtro (22) pela pega (28) do depósito (7).
- Puxe o saco do pó (19) do flange de conexão para trás e retire-o. Fechar a abertura do saco de pó basculando a tampa. Retire o saco do pó fechado do depósito (7).
- Colocar o novo saco de pó sobre o flange de conexão do aspirador. Assegure-se de que todo o comprimento do saco de pó esteja apoiado na parede do depósito (7).
- Coloque o pré-filtro (22) com a seta na direção do suporte da mangueira (3) no depósito (7).
- Recolocar a parte superior do aspirador (10) e fechar os fechos (9).

Colocar a tira de borracha (aspirar líquidos) (ver figura H)

- Levantar as tiras de escovas (24) do bocal para chão (25).
- Colocar as tiras de borracha (23) no bocal para chão (25).

Nota: O lado texturizado da tira de borracha deve estar voltado para fora.

GAS 12-25 PL :

Nota: Os requisitos em termos de grau de permeabilidade (classe de poeiras L) foi apenas comprovado para aspirar a seco.

Funcionamento

- ▶ **Puxe o plugue da tomada antes da limpeza ou de realizar ajustes no aparelho, de substituir acessórios ou de guardar o aspirador.** Esta medida de segurança evita a partida involuntária do aspirador.
- ▶ **Retire a bateria antes de efetuar uma manutenção ou limpeza do aspirador, realizar ajustes no aparelho, trocar de acessório ou guardar o aspirador.** Esta medida de segurança evita a partida involuntária do aspirador.

Durante a operação do aspirador, certifique-se de que os rolos de fixação existentes no aspirador estão bloqueados para proteger o aspirador de rolar inadvertidamente. Antes da operação, teste o funcionamento dos rolos com a respectiva base.

Colocação em funcionamento

- ▶ **Observe a tensão de rede!** A tensão da rede de alimentação deve coincidir com a que consta na chapa de identificação do aspirador.
- ▶ **Saiba mais sobre os regulamentos/leis aplicáveis sobre o manuseio de pó perigoso em seu país.**

O aspirador não deve ser utilizado em locais que apresentem perigo de explosão.

Para assegurar uma potência de aspiração ideal, é necessário que a mangueira de aspiração (15) seja completamente desenrolada da parte superior do aspirador (10).

GAS 12-25 PL :



O aspirador pode ser usado para aspirar os seguintes materiais:

- pós não prejudiciais para a saúde com um valor limite de exposição > 1 mg/m³

Aspirar a seco

Nota: Certifique-se de que ao aspirar a seco tanto o pré-filtro (22) como o filtro principal (20) estão colocados no aspirador.

Aspirar pó depositado (GAS 12-25)

- Para **ligar** o aspirador, coloque o interruptor de ligar/desligar (1) em "On". 
- Para **desligar** o aspirador, coloque o interruptor de ligar/desligar (1) em "Off". 

Aspirar pó depositado (GAS 12-25 PL)

- Para **ligar** o aspirador, coloque o seletor do modo de operação (1) no símbolo "Aspirar". 

- Para **desligar** o aspirador, coloque o seletor do modo de operação **(1)** no símbolo "Desligar".

Aspiração de pó produzido durante o funcionamento de ferramentas elétricas (GAS 12-25 PL) (ver figura I)

- ▶ **Deve haver uma taxa de permuta de ar suficiente no recinto quando o ar evacuado retorna ao recinto. Observe as respectivas diretrizes nacionais.**

No aspirador está integrada uma tomada de contato de segurança **(2)**. Esta tomada serve para a conexão de uma ferramenta elétrica externa. Observe a máxima potência de conexão admissível da ferramenta elétrica conectada.



- **GAS 12-25 PL:** Monte o adaptador de aspiração **(16)**.
- Insira o adaptador de aspiração **(16)** no bocal de aspiração da ferramenta elétrica.

Nota: Ao trabalhar com ferramentas elétricas, cuja alimentação de ar na mangueira de aspiração é reduzida (p. ex. serras verticais, lixadeiras etc.), a abertura de ar complementar **(33)** do adaptador de aspiração **(16)** tem ser aberta. Só assim é que a limpeza semiautomática do filtro trabalha sem problemas.

Para tanto, rode o anel sobre a saída de ar complementar **(33)**, até obter a abertura máxima.

- Para **colocar em funcionamento o sistema Partida/Parada** do aspirador, coloque o seletor do modo de operação **(1)** no símbolo "Sistema automático Partida/Parada".
- Para a **colocação em funcionamento** do aspirador, ligue a ferramenta elétrica conectada à tomada **(2)**. O aspirador liga automaticamente.
- Desligar a ferramenta elétrica para **encerrar a aspiração**.
A função do funcionamento por inércia do automático de partida e parada continua durante 6 segundos, para aspirar o resto dos póis da mangueira de aspiração.
- Para **desligar** o aspirador, coloque o seletor do modo de operação **(1)** no símbolo "Desligar".

Aspirar líquidos

- ▶ **Com o aspirador não devem ser aspirados líquidos inflamáveis ou explosivos, como por exemplo gasolina, óleo, álcool, solventes. Não aspire póis quentes ou inflamáveis ou explosivos. Não opere o aspirador em áreas com risco de explosão.** Os póis, vapores e líquidos podem inflamar e explodir.
- ▶ **O aspirador não deve ser utilizado como bomba de água.** O aspirador é destinado para aspirar uma mistura de ar e água.

Nota: Certifique-se de que ao aspirar líquidos o filtro principal **(20)** foi retirado do aspirador.

Passos de trabalho antes de aspirar líquidos

- Abrir os fechos **(9)** e retirar a parte superior do aspirador **(10)** (ver figura C).
- Se necessário, remover o saco de plástico **(19)** ou o saco do pó.
- Rode o suporte do filtro **(29)** até ao batente no sentido de rotação  e retire o suporte do filtro junto com o filtro principal **(20)** da parte superior do aspirador **(10)**.
- Coloque o filtro para líquidos **(21)** por completo sobre o cesto de filtro **(30)**.
Assegure que o filtro para líquidos **(21)** se encontra totalmente sobre o cesto do filtro **(30)**.
- Recolocar a parte superior do aspirador **(10)** e fechar os fechos **(9)**.
- Colocar as tiras de borracha **(23)** no bocal para chão **(25)**.

Aspirar líquidos

- Ligue o aspirador **(GAS 12-25:** interruptor de ligar/desligar **(1)** em "On"; **GAS 12-25 PL:** seletor do modo de operação **(1)** no símbolo "Aspirar").

O aspirador está equipado com um flutuador. Se for atingida a altura de enchimento máxima, a aspiração para.

- Coloque o interruptor de ligar/desligar **(1)** em "Off" **(GAS 12-25)** ou o seletor do modo de operação **(1)** no símbolo "Desligar" **(GAS 12-25 PL)**.
- Esvazie o depósito **(7)**.

Para evitar a formação de bolor depois de aspirar de líquidos: Limpar o filtro para líquidos

Limpeza semiautomática de filtro

O dispositivo de limpeza do filtro deve ser ativado, o mais tardar, quando a potência de aspiração não for mais suficiente.

O intervalo para a limpeza do filtro depende do tipo e da quantidade de pó. Se for utilizado regularmente, a máxima potência de transporte é mantida por mais tempo.

- Desligue o aspirador durante 6–10 segundos e volte a ligá-lo. Repita isto várias vezes seguidas.
O pré-filtro **(22)** é limpo por impulsos de ar ao desligar.
- Para trabalhar depois da limpeza do filtro, volte a ligar o aspirador.

Manutenção e serviço

Manutenção e limpeza

- ▶ **Puxe o plugue da tomada antes da limpeza ou de realizar ajustes no aparelho, de substituir acessórios ou de guardar o aspirador.** Esta medida de segurança evita a partida involuntária do aspirador.
- ▶ **Retire a bateria antes de efetuar uma manutenção ou limpeza do aspirador, realizar ajustes no aparelho, trocar de acessório ou guardar o aspirador.** Esta medida de segurança evita a partida involuntária do aspirador.

► **Mantenha o aspirador e as aberturas de ventilação limpas para trabalhar bem e de forma segura.**

Se for necessário substituir o cabo de força, isto deverá ser realizado pela **Bosch** ou por uma assistência técnica autorizada para todas as ferramentas elétricas **Bosch** para evitar riscos de segurança.

Se a bateria não funcionar mais de forma correta, dirija-se a um serviço pós-venda autorizada para ferramentas elétricas **Bosch**.

► **Para a manutenção e limpeza do aspirador deve ser usada uma máscara de proteção contra pó.**

Limpe a caixa do aspirador de tempos a tempos com um pano úmido.

► **Não limpe o aspirador com ar comprimido.** O filtro ou outros componentes poderiam ficar danificados.

No mínimo uma vez por ano deve ser realizado um controle técnico de pó, pelo fabricante ou por uma pessoa devidamente instruída, para p. ex. verificar se há danos no filtro, e controlar a estanqueidade do aspirador e o bom funcionamento do dispositivo de controle).

Limpeza e manutenção após a aspiração de substâncias prejudiciais à saúde

- Considere todas as peças que possam ter entrado em contato com substâncias prejudiciais à saúde como contaminadas.
- aspire, limpe ou vede muito bem o exterior do aspirador, antes de o retirar da área com substâncias prejudiciais à saúde.
- Limpe, desmonte e faça a manutenção do aspirador apenas se tal for possível sem perigo para você e para outras pessoas. Use equipamento de proteção individual durante a manutenção e limpeza. Efetue os trabalhos em um espaço bem ventilado.
- Limpe primeiro o exterior do aspirador antes de o desmontar.
- Descarte todas as peças do aspirador que não possam ser limpas de forma satisfatória em sacos impermeáveis. Observe os regulamentos aplicáveis para a eliminação deste tipo de resíduos.
- Limpe a área de manutenção após a conclusão dos trabalhos.

Limpar depósito

Limpar o depósito (7) de tempos em tempos com um produto de limpeza de tipo comercial, não abrasivo, e permita que possa secar.

Limpar filtro



Esvaziar regularmente o reservatório de pó e limpar os filtros garantem um excelente poder de aspiração. Se, a seguir, não houver poder de aspiração, envie o aspirador para o Serviço de Assistência Técnica.

Limpar o pré-filtro

- Abra os fechos (9) e retire a parte superior do aspirador (10) (ver figura C).
- Retire o pré-filtro (22) pela pega (28) do depósito (7).

- Agite o pré-filtro (22) sobre um caixote de lixo apropriado.
- Coloque o pré-filtro (22) com a seta na direção do suporte da mangueira (3) no depósito (7).
- Recolocar a parte superior do aspirador (10) e fechar os fechos (9).

Limpar o filtro principal

- Abra os fechos (9) e retire a parte superior do aspirador (10) (ver figura C).
- Rode o suporte do filtro (29) até ao batente no sentido de rotação  e retire o suporte do filtro junto com o filtro principal (20) da parte superior do aspirador (10).
- Escove as lamelas do filtro principal (20) com uma escova macia.
ou
Substitua um filtro principal (20) danificado.
- Aplique o suporte do filtro (29) junto com o filtro principal (20) sobre o cesto de filtro (30) e rode o suporte do filtro (29) até ao batente no sentido de rotação .
- Recolocar a parte superior do aspirador (10) e fechar os fechos (9).



Limpar o filtro para líquidos

Para evitar a formação de bolor depois de aspirar líquidos:

- Abra os fechos (9) e retire a parte superior do aspirador (10) (ver figura C).
- Deixe secar bem a parte superior do aspirador (10).
- Retire o filtro para líquidos (21) do cesto de filtro (30).
- Lave o filtro para líquidos (21) sob água corrente e depois deixe-o secar bem.
- Coloque o filtro para líquidos (21) por completo sobre o cesto de filtro (30).
- Recolocar a parte superior do aspirador (10) e fechar os fechos (9).

Remover/substituir filtro (ver figuras E1-E2)

Substitua de imediato o filtro plissado danificado

- Rode o suporte do filtro (29) até ao batente no sentido de rotação  e retire o suporte do filtro junto com o filtro principal (20) da parte superior do aspirador (10).
- Retire o filtro principal sujo/danificado (20) do suporte do filtro (29).
- Escove as lamelas do filtro principal (20) com uma escova macia.
ou
Substitua um filtro principal (20) danificado.
- Coloque o suporte do filtro (29) sobre o filtro principal limpo/novo (20).
- Aplique o suporte do filtro (29) junto com o filtro principal (20) sobre o cesto de filtro (30) e rode o suporte do filtro (29) até ao batente no sentido de rotação .
- Recolocar a parte superior do aspirador (10) e fechar os fechos (9).

- Abra os fechos **(9)** e retire a parte superior do aspirador **(10)**.
- Coloque a mangueira de aspiração **(15)** à volta da parte superior do aspirador no suporte **(11)**.
- Transporte o aspirador pela pega de transporte **(12)** ou puxe o aspirador em solos planos, com a ajuda da tira de tração **(4)**, atrás de si.
- Depositar o aspirador em um recinto seco e proteja-o contra uso não-autorizado.
- Para fixar os rolos de guia **(6)** é necessário pressionar as travas do sistema de rodízio **(5)** com o pé.

Armazenamento e transporte (ver figura J1-J2)

- Enrole o cabo de corrente elétrica em volta do punho **(12)**.
- Insira os tubos de aspiração **(26)** nos suportes **(14)**.

Eliminação de avarias

► Se ocorrer uma avaria (p. ex. quebra do filtro), o aspirador tem de ser desligado de imediato. A avaria

tem de ser eliminada antes da nova colocação em funcionamento.

Problema	Solução
A turbina de aspiração não liga.	<ul style="list-style-type: none"> - Verifique o cabo de força, o plugue, a proteção e a tomada. <p>GAS 12-25 PL:</p> <p>O seletor dos modos de funcionamento (1) se encontra em "Sistema automático Partida/Parada".</p> <ul style="list-style-type: none"> - Colocar o seletor dos modos de funcionamento (1) no símbolo "Aspirar" e ligue a ferramenta elétrica conectada à tomada (2).
A turbina não liga após esvaziar o depósito.	<ul style="list-style-type: none"> - Desligar o aspirador, aguardar 5 segundos e ligar novamente.
A potência de aspiração diminui.	<ul style="list-style-type: none"> - Esvaziar o depósito (7). - Eliminar os entupimentos do bocal de aspiração, do tubo de aspiração (26), da mangueira de aspiração (15) ou do filtro principal (20). - Substituir o saco de plástico (19) ou o saco do pó. - Engatar corretamente o suporte do filtro (29). - Colocar corretamente a parte superior do aspirador (10) e fechar os fechos (9). - Substituir o pré-filtro (22), filtro principal (20) ou filtro para líquidos (21).
Saída de pó ao aspirar	<ul style="list-style-type: none"> - Verificar a montagem correta do filtro principal (20). - Substituir filtro principal (20).
O desligamento automático (aspiração a úmido) não é ativado.	<p>Em caso de líquidos não-condutores elétricos, ou com formação de espuma, o desligamento automático não funciona.</p> <ul style="list-style-type: none"> - Sempre verifique o nível de enchimento.
A limpeza semiautomática do filtro não funciona	<ul style="list-style-type: none"> - Esvaziar o depósito (7).

Serviço pós-venda e assistência ao cliente

O serviço pós-venda responde às suas perguntas a respeito de serviços de reparação e de manutenção do seu produto, assim como das peças sobressalentes. Desenhos explodidos e informações sobre peças sobressalentes também em:

www.bosch-pt.com

A nossa equipe de consultores Bosch esclarece com prazer todas as suas dúvidas a respeito dos nossos produtos e acessórios.

Indique em todas as questões ou encomendas de peças sobressalentes impreterivelmente a referência de 10 dígitos de acordo com a placa de características do produto.

Brasil

Robert Bosch Ltda. – Divisão de Ferramentas Elétricas
Rodovia Anhanguera, Km 98 - Parque Via Norte
13065-900, CP 1195
Campinas, São Paulo
Tel.: 0800 7045 446
www.bosch.com.br/contato

Encontre outros endereços da assistência técnica em:

www.bosch-pt.com/serviceaddresses

Descarte

Aspirador, acessórios e embalagens devem ser enviados a uma reciclagem ecológica de matérias-primas.



Não descarte o aspirador no lixo doméstico!

中文

吸尘器相关安全规章



请阅读所有的安全规章和指示。不遵照以下警告和说明会导致电击、着火和/或严重伤害。

应将所有安全规章和指示保存到将来。

▶ **儿童和身体、感官或精神上有缺陷或缺乏经验与知识的人员不得使用本吸尘器。否则会有误操作和人身伤害的危险。**

▶ **请监督好儿童。以确保儿童不使用吸尘器玩耍。**

▶ 遵守待抽吸物质的所有安全规定。

▶ 切勿抽取榫木屑或橡木屑、矿物性粉尘或石棉。这些物质可能致癌。

警告！ 只有当您充分了解有关吸尘器的使用、待抽吸的材料及其安全处理的情况下，才能使用吸尘器。详细的指导可以减少误操作及人身伤害。

警告！ 本吸尘器适用于抽取干燥物质，在采取相应措施的情况下也可以抽取液体。液体渗入会增加触电风险。

▶ 切勿用吸尘器抽取可燃或爆炸性液体，比如汽油、机油、酒精、溶剂。切勿抽取高温、燃烧或爆炸性粉尘。切勿在易爆环境中使用吸尘器。上述粉尘、蒸汽或液体可能自燃或爆炸。

警告！ 电源插座仅可用于使用说明中规定的用途。

警告！ 一旦有泡沫或水溢出，请立即关闭吸尘器并清空。否则可能会损坏吸尘器。

▶ **注意！** 本吸尘器只能在室内保存。

▶ **注意！** 定期清洁浮标并检查是否受损。否则可能会影响功能。

▶ 如果在潮湿环境下操作吸尘器是不可避免的，应使用故障电流保护开关。使用故障电流保护开关可减小电击危险。

▶ 每次使用前都要检查吸尘器、电源线和插头。一旦发现损坏，请勿使用吸尘器。请勿自行打开吸尘器，只能由具有相应资质的专业人员用原厂配件进行维修。吸尘器，电线和插头如果损坏了会提高触电的危险。

▶ 切勿碾压或挤压电源线。切勿拉扯电源线以将插头从电源插座上拔下或移动吸尘器。损坏的电线会提高用户触电的危险。

▶ 在保养或清洁吸尘器、调整设备、更换配件或收起吸尘器前，先拔下插头。这一项预防措施能防止意外启动吸尘器。

▶ 要确保工作场所通风良好。

▶ 吸尘器只能由具有相应资质的专业人员用原厂配件进行维修。如此才能确保吸尘器的安全性能。

警告！ 吸尘器内含有害粉尘。仅允许由专业人员执行清空和保养操作，包括清除集尘容器。要求使用相应的防护装备。切勿在过滤系统不完整和未仔细安装好的情况下使用集尘器。否则会危害身体健康。

▶ 调试前，检查集尘软管的状态是否正常。同时将集尘软管安装到集尘器上，以防粉尘意外溢出。否则您可能会吸入粉尘。

▶ 不要将集尘器作为坐具使用。这样会损坏吸尘器。

▶ 请小心地使用电源线和集尘软管。因为上述机件可能危及他人。

▶ 清洁吸尘器时，不可以把水柱直接瞄准吸尘器。雨水或湿气进入吸尘器上部会增加电击风险。

▶ 切勿改装并打开充电电池。可能造成短路。

▶ 如果充电电池损坏或者未按照规定使用，充电电池中会散发出有毒蒸汽。充电电池可能会燃烧或爆炸。工作场所必须保持空气流通，如果身体有任何不适必须马上就医。蒸汽会刺激呼吸道。

▶ 如果充电电池使用不当或者损坏，可能会有易燃的电解液从充电电池中流出。避免与之接触。如果意外碰到，用水冲洗。如果电解液碰到眼睛，还要寻求医疗帮助。从充电电池流出的液体会刺激或灼伤皮肤。

▶ 钉子、螺丝刀等尖锐物品或外力作用可能会损坏充电电池。有可能出现内部短路、蓄电池燃烧、发出烟雾、爆炸或过热。

▶ 当电池盒不用时，将它远离其他金属物体，例如回形针、硬币、钥匙、钉子、螺钉或其他小金属物体，以防一端与另一端连接。电池端部短路会引起燃烧或火灾。

▶ 这样才能确保充电电池不会过载。

▶ 请只用制造商推荐的充电器充电。不可以使用针对某些特定蓄电池的充电器，为其它的蓄电池充电，可能引起火灾。



保护充电电池免受高温（例如长期阳光照射）、火焰、脏污、水和湿气的侵害。有爆炸和短路的危险。



保护吸尘器免受高温（例如长期日照）、火焰、水和湿气的侵害。有爆炸的危险。

▶ 将吸尘器与正常接地的电网连接。电源插座和延长线必须带有功能完好的安全引线。

图标

以下符号可以帮助您正确地使用本吸尘器。请牢记各符号和它们的代表意思。正确了解各符号的代表意思，可以让您更有把握更安全地操作本吸尘器。

图标及其含义



警告！请阅读所有安全规章和指示。 不遵守安全规章和指示可能会导致触电、着火和/或严重伤害。



GAS 12-25 PL: 符合IEC/EN 60335-2-69粉尘等级L的吸尘器，用于干式抽吸危害健康的粉尘（粉尘爆炸限值 > 1毫克/立方米）



例如在运输途中切勿将吸尘器悬挂在吊车挂钩上。吸尘器不能用吊车吊运。有受伤和损坏的危险。



不要将吸尘器用作座位、梯子或踏板。否则吸尘器可能会翻倒并受损坏。有受伤的危险。

GAS 12-25

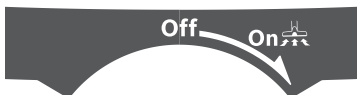

Off

关机

On

集尘
吸除积尘

GAS 12-25 PL



1+

自动启停
吸除运行中的电动工具的积尘
吸尘器自动接通并延时关闭

0

关机

1

集尘
吸除积尘

On

说明所连接的电动工具的允许连接功率（视国家而定）

产品和性能说明

请注意本使用说明书开头部分的图示。

按照规定使用

本设备可以收集、吸除、运输和存放非易燃的干粉尘、非易燃液体和汽水混合物。因其较高的负载适合用在商业用途中，例如手工业、工业、修理厂和家庭使用。

GAS 12-25 PL:

本吸尘器经过粉尘技术的检验并符合尘埃等级L。符合IEC/EN 60335-2-69粉尘等级L的吸尘器只允许用于抽吸危害健康的粉尘（粉尘爆炸限值 > 1毫克/立方米）。

必须熟悉所有的操作功能，并且能够不受限制地执行各功能时才可以对本吸尘器。否则得有充分的指导才能够操作本吸尘器。

插图上的机件

图示组件的编号和吸尘器详解图上的编号一致。

- (1) 电源开关 (GAS 12-25)
- (1) 运行模式选择开关 (GAS 12-25 PL)
- (2) 电动工具电源插座 (GAS 12-25 PL)
- (3) 软管定位件 (抽吸功能)
- (4) 绑带
- (5) 导向滚轮制动器
- (6) 导向滚轮
- (7) 集尘箱
- (8) 滚轮
- (9) 吸尘器上半部锁止件
- (10) 吸尘器上半部
- (11) 抽吸软管固定架
- (12) 提柄
- (13) 软管定位件 (吹扫功能)
- (14) 吸管支架
- (15) 抽吸软管
- (16) 吸尘适配器 (GAS 12-25 PL)
- (17) 弯曲吸嘴
- (18) 缝隙吸嘴
- (19) 塑料袋/集尘袋^{a)}
- (20) 主过滤器
- (21) 湿滤器
- (22) 初滤器
- (23) 唇形橡胶密封条
- (24) 刷条
- (25) 地板吸嘴
- (26) 吸管
- (27) 按键
- (28) 初滤器手柄
- (29) 过滤器支架
- (30) 过滤器篮

- (31) 吸尘口
(32) 塑料袋固定夹

- (33) 渗入空气口
(34) 吹扫软管^{a)}
a) 该附件并不包含在基本的供货范围中。

技术参数

湿式/干式吸尘器		GAS 12-25	GAS 12-25	GAS 12-25 PL
物品代码		3 601 J7C 0..	3 601 J7C 0C.	3 601 J7C 1..
额定输入功率	瓦	1250	1000	1250
频率	赫兹	50-60	50-60	50-60
容器容量 (毛容量)	升	25	25	25
净容积 (液体)	升	15	15	15
集尘纸袋容量	升	20	20	20
最大真空 ^{A)}				
- 吸尘器	千帕	19	17	19
- 涡轮	千帕	20	19	20
最大流量 ^{A)}				
- 吸尘器	升/秒	36	33	36
- 涡轮	升/秒	65	60	65
自动启停		-	-	●
重量符合EPTA-Procedure 01:2014	公斤	8.6	8.6	9
保护等级		□/II	□/II	⊕/I
防护类型		IPX4	IPX4	IPX4

A) 使用直径为35 mm和长度为3 m的抽吸软管测量

所有参数适用于230伏的额定电压[U]，对于其他不同的电压和国际规格，数据有可能不同。数值可能因不同产品而异，并且受到应用和环境条件影响。更多信息请参见 www.bosch-professional.com/wac。

自动启停			
3 601 J7C ...	额定电压	最大功率	最小功率
1L0	240伏特	1700瓦	100瓦
1K0/100/1E0/1H0	220-230伏特	2050瓦	100瓦
1F0/180/1N0	220伏特	950瓦	100瓦

说明所连接的电动工具的允许连接功率。在其他国家的型号上，这些数值可能有所偏差。请注意吸尘器电源插座上的数据。

安装

- ▶ 在保养或清洁吸尘器、调整设备、更换配件或收起吸尘器前，先拔出插头。这一项预防措施能防止意外启动吸尘器。
- ▶ 在保养或清洁吸尘器、调整设备、更换配件或收起吸尘器前请取出电池。这一项预防措施能防止意外启动吸尘器。

安装吸尘器配件 (见图片A)

抽吸软管(15)装备有卡子系统，可以通过吸尘器配件(吸尘适配器(16)、弯曲吸嘴(17))连接。

安装吸嘴和管道

- 将弯曲吸嘴(17)插到抽吸软管(15)上，直到听见抽吸软管的两个按钮(27)的卡止声。
- 然后将所需的吸尘器配件(地板吸嘴、缝隙吸嘴、吸气管等)牢牢地插到弯曲吸嘴(17)上。
- 拆除时向内按压两个按钮(27)，并将部件拉开。

安装吸尘适配器 (GAS 12-25 PL)

- 将吸尘适配器(16)插到抽吸软管(15)上，直到听见抽吸软管的两个按钮(27)的卡止声。
- 拆除时向内按压两个按钮(27)，并将部件拉开。

安装吸管

吸尘功能 (见图片B1)

- 将抽吸软管(15)插入软管定位件(3)中, 并沿方向旋转至限位。



提示: 吸尘时由于灰尘在抽吸软管和配件中摩擦而产生静电, 用户能感觉到静电放电 (取决于环境条件和身体感知)。

一般博世建议在抽吸细小的灰尘和干燥材料时使用防静电抽吸软管 (配件)。

吹除功能 (参见插图 B2)

▶ 吸尘器有一个吹除功能。不要露天排风。只能通过清洁的软管使用吹除功能。尘埃会危害健康。

针对吹扫功能, 只能安装如图所示的吹扫软管 (34) (附件) 以及匹配的接头。不得将随附的抽吸软管用于吹扫。

- 启动吸尘器至少5秒 (GAS 12-25: 电源开关 (1) 位于"On"; GAS 12-25 PL: 运行模式选择开关 (1) 位于“抽吸”图标), 以清除抽吸软管 (15) 中沉积的灰尘。
- 将抽吸软管 (15) 沿旋转方向转到极限位置, 然后从软管定位件(3)中拔出。
- 将吹扫软管 (34) 插入软管定位件 (13), 然后沿旋转方向旋转至极限位置。

取出/装入初滤器

初滤器 (22) 可以拦住大颗粒污垢, 从而提高主过滤器的使用寿命。需要清洁主过滤器时, 必须将初滤器从集尘箱中取出。

通过握住手柄 (28) 更易于取出初滤器 (22)。

取出初滤器 (见图片D1)

- 打开锁止件(9), 取下吸尘器上半部(10) (见图片C)。
- 通过手柄 (28) 将初滤器 (22) 从集尘箱 (7) 中取出。

装入初滤器 (见图片D2)

- 如箭头所示, 将初滤器 (22) 朝软管定位件 (3) 方向装入集尘箱 (7) 中。
- 装上吸尘器上半部(10)并闭合锁止件(9)。

取出/装入主过滤器

取出主过滤器 (见图片E1)

- 打开锁止件(9), 取下吸尘器上半部(10) (见图片C)。
- 将过滤器固定架(29)沿旋转方向旋转至极限位置, 然后将过滤器固定架连同主过滤器(20)从吸尘器上半部(10)中取出。

装入主过滤器 (见图片E2)

- 将过滤器固定架(29)连同主过滤器(20)罩在过滤器篮(30)上方, 将过滤器固定架(29)沿旋转方向旋转到极限位置。
- 装上吸尘器上半部(10)并闭合锁止件(9)。

提示: 注意, 过滤器务必已正确安装。抽吸有害粉尘时更是如此。

取出/装入湿式过滤器

在吸除固液混合物时, 为更方便地处理废物, 请在吸尘器上安装一个能将固液分离的湿式过滤器 (21)。

取出湿式过滤器 (见图片F1)

- 打开锁止件(9), 取下吸尘器上半部(10) (见图片C)。
- 将过滤器固定架(29)沿旋转方向旋转至极限位置, 然后将过滤器固定架连同主过滤器(20)从吸尘器上半部(10)中取出。
- 将湿式过滤器(21)从过滤器篮(30)中拔出。

装入湿式过滤器 (见图片F2)

- 将湿式过滤器(21)插到过滤器篮(30)的正上方。
- 装上吸尘器上半部(10)并闭合锁止件(9)。

装入/取出塑料袋或集尘袋 (干式吸尘)

干式吸尘时将一个塑料袋(19)或集尘袋 (配件) 装入集尘箱(7)中。这样能简化大颗粒污物的处理。

安装塑料袋 (见图片G1-G3)

- 打开锁止件(9), 取下吸尘器上半部(10) (见图片C)。
- 通过手柄 (28) 将初滤器 (22) 从集尘箱 (7) 中取出。
- 将塑料袋(19)加注口朝上放入集尘箱(7)中。用夹子(32)将塑料袋固定在吸尘口(31)下方。
- 确保塑料袋(19)完全贴在集尘箱(7)的内壁上。
- 将塑料袋(19)的剩余部分盖在集尘箱(7)的边缘上。
- 如箭头所示, 将初滤器 (22) 朝软管定位件 (3) 方向装入集尘箱 (7) 中。
- 装上吸尘器上半部(10)并闭合锁止件(9)。

取出塑料袋并封口

- 打开锁止件(9), 取下吸尘器上半部(10) (见图片C)。
- 通过手柄 (28) 将初滤器 (22) 从集尘箱 (7) 中取出。
- 将整个塑料袋(19)边缘向后从夹子(32)中拉出。
- 小心地将塑料袋(19)从集尘箱(7)中取出, 不要损坏。
- 注意, 切勿将塑料袋与吸尘口(31)或其他尖锐物品接触。

更换/安装集尘袋 (附件)

- 打开锁止件(9), 取下吸尘器上半部(10) (见图片C)。
- 通过手柄 (28) 将初滤器 (22) 从集尘箱 (7) 中取出。
- 将整个集尘袋(19)向后从接头法兰上拉下。掀开盖子盖住集尘袋上的开口。将密封的集尘袋从集尘箱(7)中取出。

- 将全新的集尘袋套在吸尘器的接头法兰上。确认集尘袋在整个长度上都紧贴集尘箱(7)的内壁。
- 如箭头所示, 将初滤器(22)朝软管定位件(3)方向装入集尘箱(7)中。
- 装上吸尘器上半部(10)并闭合锁止件(9)。

安装唇形橡胶密封条(湿式吸尘)(见图片H)

- 使用合适的工具将刷条(24)从地板吸嘴(25)中撬起。
- 将唇形橡胶密封条(23)装入地板吸嘴(25)。

提示: 唇形橡胶密封条的结构化面必须朝外。

GAS 12-25 PL :

提示: 对于透过率的要求(粉尘等级L)证明仅适用于干式抽吸。

运行

- ▶ 在保养或清洁吸尘器、调整设备、更换配件或收起吸尘器前, 先拔出插头。这一项预防措施能防止意外启动吸尘器。
- ▶ 在保养或清洁吸尘器、调整设备、更换配件或收起吸尘器前请取出电池。这一项预防措施能防止意外启动吸尘器。

使用吸尘器时注意, 要卡住吸尘器上的固定滚轮, 以防止吸尘器无意间滚动。使用之前在相应地面上测试滚轮的功能。

投入使用

- ▶ **注意电源电压!** 电源的电压必须和吸尘器铭牌上标示的电压一致。
- ▶ 请了解在贵国处理有损健康的灰尘时需遵守的现行法规/法律。

基本上不能在有爆炸危险的场所使用本吸尘器。为保障最佳的吸尘功率, 必须将抽吸软管(15)完全从吸尘器上半部(10)展开。

GAS 12-25 PL :



吸尘器允许用于吸除以下材料:

- 粉尘爆炸限值大于1毫克/立方米



干式吸尘

提示: 确保干式吸尘时已将预过滤器(22)和主过滤器(20)装入吸尘器。

吸除积尘 (GAS 12-25)

- 如要接通吸尘器, 请将电源开关(1)调到图标“On”上。 
- 如要关闭吸尘器, 请将电源开关(1)调到图标“Off”上。 

吸除积尘 (GAS 12-25 PL)

- 如要接通吸尘器, 请将运行模式选择开关(1)调到图标“抽吸”上。 
- 如要关闭吸尘器, 请将运行模式选择开关(1)调到图标“关闭”上。 

吸除运行中的电动工具的积尘 (GAS 12-25 PL) (见图片I)



- ▶ 如果废气回流至室内, 必须保证在室内有充足的空气交换率。注意各国有关的法规。

在吸尘器中内置了一个保险插座(2)。您可在那连接一个外部的电动工具。您所连接的电动工具的最大允许连接功率。



- GAS 12-25 PL: 安装吸尘适配接头(16)。
- 将吸尘适配接头(16)插入电动工具的抽吸套管中。

提示: 在操作抽吸软管中进气较少的电动工具时(比如曲线锯、砂轮机), 必须打开吸尘适配接头(16)的渗入空气口(33)。只有这样, 过滤器半自动清洁功能才能正常工作。为此转动渗入空气口(33)上方的环, 直到开口打开至最大。

- 如要使用吸尘器的自动启停功能, 将运行模式选择开关(1)调到图标“自动启停”上。 
- 如要使用吸尘器, 在插座(2)位置接通连接的电动工具。此时吸尘器会自动连动。
- 关闭电动工具, 以结束吸尘作业。自动启停功能最多延迟运行6秒钟, 以吸除抽吸软管中剩余的灰尘。
- 如要关闭吸尘器, 请将运行模式选择开关(1)调到图标“关闭”上。 

吸吸液体

- ▶ 切勿用吸尘器抽吸可燃或爆炸性液体, 比如汽油、机油、酒精、溶剂。切勿抽取高温、燃烧的或爆炸性粉尘。切勿在易爆环境中使用吸尘器。上述粉尘、蒸汽或液体可能自燃或爆炸。
- ▶ 吸尘器不得作为水泵使用。吸尘器专为抽取空气和水的混合物而设计。

提示: 请确保湿式吸尘时已将主过滤器(20)从吸尘器中取出。

湿式吸尘前的工作步骤

- 打开锁止件(9), 取下吸尘器上半部(10) (见图片C)。
- 必要时, 拆下塑料袋(19)或集尘袋。
- 将过滤器固定架(29)沿旋转方向(6)旋转至极限位位置, 然后将过滤器固定架连同主过滤器(20)从吸尘器上半部(10)中取出。
- 将湿式过滤器(21)插到过滤器篮(30)的正上方。请确保湿过滤器(21)完全位于过滤器篮(30)上方。
- 装上吸尘器上半部(10)并闭合锁止件(9)。
- 将唇形橡胶密封条(23)装入地板吸嘴(25)中。

吸除液体

- 接通吸尘器 (GAS 12-25: 将电源开关(1)调到“On”上; GAS 12-25 PL: 将运行模式选择开关(1)调到图标“抽吸”上)。

吸尘器配有一个浮标。若达到了最高加注高度，则结束吸尘。

- 将电源开关(1)调到“Off”上 (GAS 12-25) 或将运行模式选择开关(1)调到图标“关闭”上 (GAS 12-25 PL)。
- 清空集尘箱(7)。

湿式吸尘后为了避免形成霉菌：清洁湿式过滤器

半自动过滤器清洁

最迟应在抽吸功率不足时激活过滤器清洁功能。

过滤器的清洁频率视粉尘种类和粉尘量而定。定期使用过滤器清洁功能，可以确保机器的最大吸尘功率。

- 关闭吸尘器6-10秒钟，然后再次接通。请连续重复几次该操作。
- 因空气振荡而关闭时请清洁预过滤器(22)。
- 过滤器清洁后请再次接通吸尘器进行作业。

保养和维修

保养和清洁

- ▶ 在保养或清洁吸尘器、调整设备、更换配件或收起吸尘器前，先拔下插头。这一项预防措施能防止意外启动吸尘器。
- ▶ 在保养或清洁吸尘器、调整设备、更换配件或收起吸尘器前请取出电池。这一项预防措施能防止意外启动吸尘器。
- ▶ 吸尘器和通气孔必须随时保持清洁，以确保工作效率和工作安全。

如果必须更换连接线，务必把这项工作交给Bosch或者经授权的Bosch电动工具顾客服务执行，以避免危害机器的安全性能。

如果充电电池失效，请向Bosch授权的客户服务中心求助。

- ▶ 在保养和清洁吸尘器时带上防尘面具。

请不时地用湿布清洁吸尘器壳体。

- ▶ 切勿用压缩空气清洁吸尘器。可能损坏过滤器或其他组件。

每年至少一次，由制造商或经过培训的人员对吸尘器进行一次吸尘功能的检查（例如检查过滤器是否损坏、吸尘器是否泄漏以及控制装备的功能是否正常）。

抽吸有害物质后的清洁和保养

- 请将可能接触有害物质的所有零件视为脏污。
- 在将吸尘器从含有有害物质的区域取出之前，请吸尘、擦拭或彻底密封吸尘器的外部。
- 只在不对您和他人造成危险的情况下清洁、拆卸和保养吸尘器。进行保养和清洁时得穿戴好个人的防护装备。在通风良好的空间内执行作业。
- 拆卸吸尘器前，先清洁吸尘器的外部。
- 将所有清洁未达到满意程度的吸尘器零件装在不通透的袋子里进行废弃处理。同时遵守适用于废弃处理此类废弃物的有效规定。
- 完成作业后请清洁该保养区域。

清洁容器

请不时地用市售非研磨性清洁剂擦拭容器(7)并晾干。



清洁滤器

定期清空集尘腔并清洁过滤器能保障最佳吸尘功效。做完上述的检查措施后，如果吸尘功率仍然未改善，必须把吸尘器交给顾客服务处检修。

清洁初滤器

- 打开锁止件(9)，取下吸尘器上半部(10) (见图片C)。
- 通过手柄(28)将初滤器(22)从集尘箱(7)中取出。
- 在合适的垃圾箱上方抖动初滤器(22)。
- 如箭头所示，将初滤器(22)朝软管定位件(3)方向装入集尘箱(7)中。
- 装上吸尘器上半部(10)并闭合锁止件(9)。

清洁主过滤器

- 打开锁止件(9)，取下吸尘器上半部(10) (见图片C)。
- 将过滤器固定架(29)沿旋转方向旋转至极限位置，然后将过滤器固定架连同主过滤器(20)从吸尘器上半部(10)中取出。
- 请用软刷刷除主过滤器(20)上的膜片。
- 或
更换损坏的主过滤器(20)。
- 将过滤器固定架(29)连同主过滤器(20)罩在过滤器篮(30)上方，将过滤器固定架(29)沿旋转方向旋转到极限位置。
- 装上吸尘器上半部(10)并闭合锁止件(9)。



清洁湿式过滤器

湿式吸尘后为了避免形成霉菌：

- 打开锁止件(9)，取下吸尘器上半部(10) (见图片C)。
- 让吸尘器上半部(10)充分干燥。
- 将湿式过滤器(21)从过滤器篮(30)中拔出。
- 用流水冲洗湿式过滤器(21)，然后充分干燥。
- 将湿式过滤器(21)插到过滤器篮(30)的正上方。
- 装上吸尘器上半部(10)并闭合锁止件(9)。

取出/更换过滤器 (见图片E1-E2)

请立即更换损坏的折叠式过滤器。

- 将过滤器固定架(29)沿旋转方向旋转至极限位置，然后将过滤器固定架连同主过滤器(20)从吸尘器上半部(10)中取出。
- 将脏污/损坏的主过滤器(20)从过滤器固定架(29)中拔出。
- 请用软刷刷除主过滤器(20)上的膜片
- 或
更换损坏的主过滤器(20)。
- 将过滤器固定架(29)装到清洁好的/新的主过滤器(20)上。
- 将过滤器固定架(29)连同主过滤器(20)罩在过滤器篮(30)上方，将过滤器固定架(29)沿旋转方向旋转到极限位置。
- 装上吸尘器上半部(10)并闭合锁止件(9)。

- 打开锁止件(9)，取下吸尘器上半部(10)。

存放和搬运 (见图片J1-J2)

- 将电源线缠绕在手提把手(12)上。
- 将吸管(26)插入固定架(14)中。

- 将抽吸软管(15)绕住吸尘器上半部装入固定架(11)。
- 通过手提把手(12)提起吸尘器，或在平坦的地面上借助绑带(4)将吸尘器向后拉。
- 在干燥的地方关闭吸尘器，防止未经授权使用。
- 为固定导向滚轮(6)，请踩下导向滚轮制动器(5)。

排除故障

- ▶ 当出现故障时 (比如过滤器破裂)，必须立即关闭吸尘器。排除故障后才可以重新使用。

问题	解决措施
吸风机无法启动。	<ul style="list-style-type: none"> - 检查电源线、电源插头、保险丝和插座。
	<p>GAS 12-25 PL:</p> <p>运行模式选择开关(1)位于“自动启停”位置。</p> <ul style="list-style-type: none"> - 将运行模式选择开关(1)调到图标“抽吸”或在电源插座(2)上接通连接的电动工具。
在排空集尘箱后吸风机无法再次启动。	<ul style="list-style-type: none"> - 关闭吸尘器并等待5秒，然后再次接通。
吸力下降。	<ul style="list-style-type: none"> - 清空集尘箱(7)。 - 清除吸嘴、吸管(26)、抽吸软管(15)或主过滤器(20)的堵塞物。 - 更换塑料袋(19)或集尘袋。 - 正确卡止过滤器固定架(29)。 - 正确安装吸尘器上半部(10)并闭合锁紧件(9)。 - 更换预过滤器(22)、主过滤器(20)或湿式过滤器(21)。
吸尘时灰尘溢出	<ul style="list-style-type: none"> - 检查主过滤器(20)是否正确安装。 - 更换主过滤器(20)。
自动断开装置 (湿式吸尘) 不响应。	<p>对于不导电的液体或在形成泡沫时，自动断开装置不工作。</p> <ul style="list-style-type: none"> - 持续监控加注高度。
过滤器半自动清洁不工作	<ul style="list-style-type: none"> - 清空集尘箱(7)。

客户服务和应用咨询

本公司顾客服务处负责回答有关本公司产品的修理、维护和备件的问题。备件的展开图纸和信息也可查看：www.bosch-pt.com
 博世应用咨询团队乐于就我们的产品及其附件问题提供帮助。
 询问和订购备件时，务必提供机器铭牌上标示的10位数物品代码。

中国大陆

博世电动工具 (中国) 有限公司
 中国 浙江省 杭州市
 滨江区 滨康路567号
 102/1F 服务中心
 邮政编码: 310052
 电话: (0571)8887 5566 / 5588
 传真: (0571)8887 6688 x 5566# / 5588#

电邮: bsc.hz@cn.bosch.com
www.bosch-pt.com.cn

制造商地址:

Robert Bosch Power Tools GmbH
 罗伯特·博世电动工具有限公司
 70538 Stuttgart / GERMANY
 70538 斯图加特 / 德国

其他服务地址请见:

www.bosch-pt.com/serviceaddresses

处理废弃物

必须使用符合环保要求的方式处理废弃的吸尘器、附件和包装材料。

 请勿将吸尘器扔到生活垃圾中!

产品中有害物质的名称及含量

部件名称	有害物质					
	铅 (Pb)	汞 (Hg)	镉 (Cd)	六价铬 (Cr ⁺⁶)	多溴联苯 (PBB)	多溴二苯醚 (PBDE)
外壳的金属部分	○	○	○	○	○	○
外壳的非金属部分	○	○	○	○	○	○
机械传动机构	○	○	○	○	○	○
电机组件	○	○	○	○	○	○
控制组件	X	○	○	○	○	○
附件	○	○	○	○	○	○
配件	○	○	○	○	○	○
连接件	○	○	○	○	○	○
电源线* ①	X	○	○	○	○	○
电池系统* ②	○	○	○	○	○	○

本表格依据SJ/T11364的规定编制。

○：表示该有害物质在该部件所有均质材料中的含量均在GB/T 26572规定的限量要求以下。

X：表示该有害物质至少在该部件的某一均质材料中的含量超出GB/T 26572规定的限量要求。且目前业界没有成熟的替代方案，符合欧盟RoHS指令环保要求。

① 适用于采用电源线连接供电的产品。

② 适用于采用充电电池供电的产品。

产品环保使用期限内的使用条件参见产品说明书。

繁體中文

吸塵器安全注意事項



請詳讀所有安全注意事項和指示。如未遵守安全注意事項與指示，可能導致火災、人員遭受電擊及 / 或重傷。

請妥善保存所有安全注意事項與指示，以供日後查閱之用。

▶ **本吸塵器不適合兒童以及體能、知覺或智能有障礙之人士，或者不具備充分經驗及知識者使用。否則可能會造成操作上的錯誤以及受傷危險。**

▶ **請留意兒童的安全。如此才能確保他們未將本吸塵器當做玩具任意玩耍。**

▶ 請遵守待吸除物質的所有安全規定。

▶ 請勿用於吸除樺木屑、橡木屑、礦物粉塵或石棉。這些物質已認為致癌物。

警告 您必須先瞭解吸塵器本身的使用方式、欲吸除之物質以及安全處置該物質的方式等相關資訊之後，才可開始使用吸塵器。謹慎的事前教育訓練可減少操作錯誤或人員受傷。

警告 吸塵器本身僅適合用於吸除乾燥材料，並且在採取適當措施後亦可用來吸除液體。如有液體滲入將增加觸電風險。

▶ 吸塵器切勿用於吸除汽油、機油、酒精、溶劑等可燃或易爆液體。切勿用於吸除高溫、燃燒中或具爆炸性的粉塵。吸塵器不得在具有爆炸危險之空間裡運轉。上述灰塵、蒸氣或液體可能自燃或爆炸。

警告 此插座僅可用於操作說明書中指定的用途。

警告 若有任何泡沫漏出機外或有水滲出，請立刻關閉吸塵器電源並清空容器。否則吸塵器可能損壞。

▶ **注意！** 此吸塵器僅能存放於室內。

▶ **注意！** 定期清潔浮球，並檢查該部件有無受損。否則，浮球的運作功能可能受影響。

▶ 如果無法避免在潮濕環境下操作吸塵器，應使用漏電保護開關。使用漏電保護開關可降低觸電風險。

- ▶ 每次使用前，請仔細檢查吸塵器、電線及插頭。若有發現任何受損現象，請勿使用吸塵器。請勿自行拆開吸塵器，而是應該將它交由合格的專業技師以原廠替換零件進行維修。吸塵器、電線和插頭如果損壞了，將增加觸電風險。
- ▶ 不可輾壓或擠壓電線。將插頭拔出插座時或移動吸塵器時，請勿直接拉扯電線。損壞的電線將增加觸電風險。
- ▶ 在維護或清潔吸塵器、進行設備設定、更換配件或儲藏吸塵器之前，請先將插頭從插座上拔下。此預防措施可以防止吸塵器意外啟動。
- ▶ 要確保工作場所通風良好。
- ▶ 請務必將吸塵器交由合格的專業技師以原廠替換零件進行維修。如此才能確保吸塵器的安全性能。

警告 本吸塵器內含危害人體健康的粉塵。所有清空及維護作業（包含清除集塵容器在內）僅可交由受過專業訓練的人員執行。必須穿戴適當的防護裝備。過濾裝置若未裝配齊全或未謹慎裝入，本吸塵器不得運轉。否則將危害您的身體健康。

- ▶ 正式運轉前，請確認吸塵軟管是否狀況良好。此時請將吸塵軟管確實裝到吸塵器上，以免粉塵意外洩露。若不這樣做，您可能會吸入廢塵。
- ▶ 切勿將吸塵器當作椅子使用。這樣可能造成吸塵器損壞。
- ▶ 使用電源線及吸塵軟管時，請您小心謹慎。因為上述部件可能危及他人安全。
- ▶ 清潔時，勿用水柱直噴吸塵器。如有水滲入吸塵器上部，將增加觸電風險。
- ▶ 切勿改裝拆開充電電池。可能造成短路。
- ▶ 如果充電電池損壞了，或者未按照規定使用充電電池，充電電池中會散發出有毒蒸氣。充電電池可能起火或爆炸。工作場所必須保持空氣流通，如果身體有任何不適必須馬上就醫。充電電池散發的蒸氣會刺激呼吸道。
- ▶ 不當使用或充電電池受損時，充電電池可能會流出可燃液體。請避免接觸。意外沾到時，請用水徹底沖洗。如果液體跑進眼睛裡，請進一步就醫。從電池中滲出的液體可能造成腐蝕或起火。
- ▶ 尖銳物品（例如釘子或螺絲起子）或是外力皆有可能造成充電電池損壞。進而導致內部短路而發生電池起火、冒煙、爆炸或過熱等事故。
- ▶ 充電電池不使用時，請讓她遠離迴紋針、硬幣、鑰匙、釘子、螺釘或其他小金屬物體，以免造成兩極相接。電池端點短路會引起燃燒或火災。
- ▶ 如此才可提供過載保護。
- ▶ 僅能使用製造商規定的充電器進行充電。將適用於某特定電池盒的充電器用於其他電池盒時，可能會造成起火燃燒。



保護充電電池免受高溫（例如長期日照）、火焰、污垢、水液和濕氣的侵害。有爆炸及短路之虞。



保護吸塵器免受高溫（例如長期日照）、火焰、水液和濕氣的侵害。有爆炸的危險。

- ▶ 請將吸塵器連接至合規的已接地市電電力網。插座與延長線都必須具有接地保護設計。

符號

以下符號可以幫助您正確地使用本吸塵器。請牢記各符號和它們的代表意義。正確了解各符號的代表意義，可以讓您更有把握更安全地操作本吸塵器。

符號和它們的代表意義



警告！ 請詳讀所有安全注意事項和指示。如未遵守安全注意事項與指示，可能導致火災、人員觸電及 / 或重傷。



GAS 12-25 PL: 此吸塵器的除塵等級為 L，符合 IEC/EN 60335-2-69，這是針對乾式吸塵暴露濃度 > 1 mg/m³ 之有害粉塵而制定的標準規範



搬運時，請勿將吸塵器掛在起重機的掛鉤上。吸塵器不可用起重機吊運。可能會造成人員受傷或物品損壞。



請勿將吸塵器當做座椅、梯子或登高踏墊使用。吸塵器可能會傾倒而受損。人員有受傷之虞。

GAS 12-25





Off	關閉
On	吸塵 吸除積塵

GAS 12-25 PL



1+	自動開始 / 停止運轉 吸除電動工具運轉時產生的粉塵 吸塵器會自動啟動，並延遲關閉
----	---

符號和它們的代表意義

①	關閉
	吸塵 吸除積塵
	所連接之電動工具的允許連接功率 相關說明 (視國別而有所差異)

產品和規格

請留意操作說明書中最前面的圖示。

依規定使用機器

本裝置適用於收集、吸除、輸送和分離不可燃之乾燥粉塵、不可燃液體以及水與空氣的混合物。此吸塵器可適用於工商業界之高密度使用頻率 (例如: 手工業、工業和維修廠), 同時也適用於一般居家清潔。

GAS 12-25 PL:

本吸塵器已接受過粉塵技術性檢驗, 並且符合粉塵等級 L。

符合 IEC/EN 60335-2-69 的除塵等級 L 吸塵器僅適用於吸除暴露濃度 1 mg/m^3 的有害粉塵。

必須熟悉所有的操作功能, 並且能夠不受限制地執行各功能時才可以使用本吸塵器。否則須接受充份指導才能操作本吸塵器。

插圖上的機件

機件的編號和吸塵器詳解圖上的編號一致。

- (1) 起停開關 (GAS 12-25)
- (1) 操作模式選擇開關 (GAS 12-25 PL)
- (2) 連接電動工具的插座 (GAS 12-25 PL)
- (3) 軟管接口 (吸塵功能)
- (4) 拉帶
- (5) 轉向滾輪制動器

- (6) 轉向滾輪
- (7) 集塵容器
- (8) 滾輪
- (9) 吸塵器上部鎖扣
- (10) 吸塵器上部
- (11) 吸塵軟管固定裝置
- (12) 提把
- (13) 軟管接口 (噴吹功能)
- (14) 吸塵硬管固定裝置
- (15) 吸塵軟管
- (16) 吸塵轉接頭 (GAS 12-25 PL)
- (17) 彎管吸頭
- (18) 隙縫吸頭
- (19) 塑膠袋 / 集塵袋^{a)}
- (20) 主濾網
- (21) 濕式吸塵濾網
- (22) 粗濾器
- (23) 唇形橡膠密封條
- (24) 刷條
- (25) 地板吸頭
- (26) 吸塵硬管
- (27) 按鈕
- (28) 粗濾器把手
- (29) 濾網固定裝置
- (30) 濾框
- (31) 抽吸口
- (32) 塑膠袋固定夾
- (33) 漏風開口
- (34) 噴吹軟管^{a)}

a) 所述之配件並不包含在基本的供貨範圍中。

技術性數據

濕式 / 乾式吸塵器		GAS 12-25	GAS 12-25	GAS 12-25 PL
產品機號		3601 J7C 0..	3601 J7C 0C.	3601 J7C 1..
額定輸入功率	W	1250	1000	1250
頻率	Hz	50-60	50-60	50-60
集塵箱容量 (毛容量)	l	25	25	25
淨容量 (液體)	l	15	15	15
集塵袋容量	l	20	20	20
最大負壓 ^{A)}				
- 吸塵器	kPa	19	17	19
- 渦輪	kPa	20	19	20
最大流量 ^{A)}				
- 吸塵器	l/s	36	33	36
- 渦輪	l/s	65	60	65
自動開始 / 停止運轉		-	-	●

濕式 / 乾式吸塵器		GAS 12-25	GAS 12-25	GAS 12-25 PL
重量符合 EPTA-Procedure 01:2014	kg	8.6	8.6	9
絕緣等級		□/II	□/II	⊕/I
防護等級		IPX4	IPX4	IPX4

A) 使用直徑 35 mm、長度 3 m 的吸塵軟管進行測量

本說明書提供的參數是以 230 伏特為依據，於低電壓地區，此數據有可能不同。

數值可能因產品而異，並受使用條件以及環境條件影響。進一步資訊請見 www.bosch-professional.com/wac。

自動開始 / 停止運轉			
3 601 J7C ...	額定電壓	最大功率	最小功率
1L0	240 V	1700 W	100 W
1K0/100/1E0/1H0	220-230 V	2050 W	100 W
1F0/180/1N0	220 V	950 W	100 W

所連接之電動工具的允許連接功率相關說明。

其他特定國家機型的這項數據可能不同。請您留意吸塵器插座上標示的數據。

安裝

- ▶ 在維護或清潔吸塵器、進行設備設定、更換配件或儲藏吸塵器之前，請先將插頭從插座上拔下。此預防措施可以防止吸塵器意外啟動。
- ▶ 維護或清潔吸塵器、進行設備設定、更換配件或儲藏吸塵器之前，請先拔下充電電池。此預防措施可以防止吸塵器意外啟動。

安裝吸塵器配件 (請參考圖 A)

吸塵軟管 (15) 採用卡夾系統，可直接連接吸塵器配件 (吸塵轉接頭 (16)、彎管吸頭 (17))。

安裝吸頭和硬管。

- 將彎管吸頭 (17) 插在吸塵軟管 (15) 上，直至聽見吸塵軟管的兩個按鈕 (27) 卡上的聲音。
- 然後將所需吸塵配件 (地板吸頭、隙縫吸頭、吸塵硬管等) 牢牢插在彎管吸頭 (17) 上。
- 拆卸時，將按鈕 (27) 往內按壓，然後拔開零組件即可。

安裝吸塵轉接頭 (GAS 12-25 PL)

- 將吸塵轉接頭 (16) 插在吸塵軟管 (15) 上，直到聽見吸塵軟管的兩個按鈕 (27) 卡上的聲音。
- 拆卸時，將按鈕 (27) 往內按壓，然後拔開零組件即可。

安裝吸塵硬管

吸塵功能 (請參考圖 B1)

- 將吸塵軟管 (15) 插入軟管接口 (3) 內，然後沿旋轉方向  轉至底。



提示：吸塵時，因吸塵軟管內與吸塵配件內的粉塵相互摩擦形成靜電，使用者可能感覺其靜電釋放 (視環境因素和身體感受而定)。

博世建議您：抽吸細微粉塵和乾燥物質時原則上請使用抗靜電吸塵軟管 (配件)。

噴吹功能 (請參考圖 B2)

- ▶ 本吸塵器具有噴吹功能。請勿在開放空間進行噴吹。必須搭配潔淨的軟管才能使用噴吹功能。粉塵可能危害健康。

對於噴吹功能，僅可使用此處所示帶有合適連接頭連接頭的噴吹軟管 (34) (配件)。隨附的吸塵軟管不得用於吹氣。

- 啟動吸塵器至少 5 秒鐘 (GAS 12-25: 起停開關 (1) 移至「On」; GAS 12-25 PL: 操作模式選擇開關 (1) 移至「吸塵」符號上)，以便清潔吸塵軟管 (15) 上的積塵。
- 沿旋轉方向  將吸塵軟管 (15) 轉到底，然後將它從軟管接口 (3) 中拔出。
- 將噴吹軟管 (34) 插入軟管接口 (13) 內，然後沿旋轉方向  轉到底。

取下 / 安裝粗濾器

粗濾器 (22) 負責攔截顆粒較大的污物，因此可提升主濾網的耐用度。當您想要清潔主濾網時，必須將粗濾器從集塵箱中取出。

握住粗濾器 (22) 的把手 (28) 以便拆卸。

取出粗濾器 (請參考圖 D1)

- 打開鎖扣 (9) 然後取下吸塵器上部 (10) (請參考圖 C)。
- 握住把手 (28) 將粗濾器 (22) 從集塵箱 (7) 中取出。

安裝粗濾器 (請參考圖 D2)

- 將粗濾器 (22) 帶有箭頭符號的那一端朝向軟管接口 (3)，然後將它裝入集塵箱 (7) 內。
- 套上吸塵器上部 (10)，然後扣上鎖扣 (9)。

取下 / 安裝主濾網

取出主濾網 (請參考圖 E1)

- 打開鎖扣 (9) 然後取下吸塵器上部 (10) (請參考圖 C)。
- 沿旋轉方向  將濾網固定裝置 (29) 轉到底，然後將濾網固定裝置連同主濾網 (20) 一起從吸塵器上部 (10) 取出。

安裝主濾網 (請參考圖 E2)

- 將濾網固定裝置 (29) 裝上主濾網 (20) 後再套在濾框 (30) 上，然後沿旋轉方向  將濾網固定裝置 (29) 轉到底。

- 套上吸塵器上部 (10)，然後扣上鎖扣 (9)。

提示：請注意須保持濾網安裝正確。若要吸除有害粉塵，則更需如此。

取下 / 安裝濕式吸塵濾網

抽吸含有水份的固態物質時，為了方便進行後續的丟棄作業，本吸塵器內含濕式吸塵濾網 (21)，該裝置能將液體從固態物質中抽離。

取出濕式吸塵濾網 (請參考圖 F1)

- 打開鎖扣 (9) 然後取下吸塵器上部 (10) (請參考圖 C)。

- 沿旋轉方向  將濾網固定裝置 (29) 轉到底，然後將濾網固定裝置連同主濾網 (20) 一起從吸塵器上部 (10) 取出。

- 將濕式吸塵濾網 (21) 從濾框 (30) 上拔下。

安裝濕式吸塵濾網 (請參考圖 F2)

- 將濕式吸塵濾網 (21) 整個罩住濾框 (30)。

- 套上吸塵器上部 (10)，然後扣上鎖扣 (9)。

安裝 / 取出塑膠袋或集塵袋 (乾式吸塵)

進行乾式吸塵時，可將塑膠袋 (19) 或集塵袋 (配件) 裝入集塵箱 (7) 內。這樣做可方便您丟棄顆粒較大的污物。

安裝塑膠袋 (請參考圖 G1-G3)

- 打開鎖扣 (9) 然後取下吸塵器上部 (10) (請參考圖 C)。

- 握住把手 (28) 將粗濾器 (22) 從集塵箱 (7) 中取出。

- 將塑膠袋 (19) 的裝填口朝上然後裝入集塵箱 (7) 內。利用夾子 (32) 將塑膠袋固定在抽吸口 (31) 下方。

- 請確認，塑膠袋 (19) 整個緊貼在集塵箱內壁 (7) 上。

- 將塑膠袋 (19) 的剩餘部分撐開套在集塵箱邊緣 (7) 上。

- 將粗濾器 (22) 帶有箭頭符號的那一端朝向軟管接口 (3)，然後將它裝入集塵箱 (7) 內。

- 套上吸塵器上部 (10)，然後扣上鎖扣 (9)。

取出並封好塑膠袋

- 打開鎖扣 (9) 然後取下吸塵器上部 (10) (請參考圖 C)。

- 握住把手 (28) 將粗濾器 (22) 從集塵箱 (7) 中取出。

- 將已裝滿的塑膠袋邊緣 (19) 往後從夾子 (32) 中拉出。

- 小心地將塑膠袋 (19) 從集塵箱 (7) 上取下，但請勿造成塑膠袋破損。

- 同時請注意，塑膠袋不可刮擦到抽吸口 (31) 或其他尖銳物品。

更換 / 安裝集塵袋 (配件)

- 打開鎖扣 (9) 然後取下吸塵器上部 (10) (請參考圖 C)。

- 握住把手 (28) 將粗濾器 (22) 從集塵箱 (7) 中取出。

- 將已裝滿的集塵袋 (19) 從連接法蘭上往後拔下。掀回蓋子蓋住集塵袋上的開口。將封好的集塵袋取出集塵箱 (7)。

- 將新的集塵袋套捲套在吸塵器的連接法蘭上。請確認，集塵袋整個長度都緊貼在集塵箱內壁 (7) 上。

- 將粗濾器 (22) 帶有箭頭符號的那一端朝向軟管接口 (3)，然後將它裝入集塵箱 (7) 內。

- 套上吸塵器上部 (10)，然後扣上鎖扣 (9)。

安裝唇形橡膠密封條 (濕式吸塵) (請參考圖 H)

- 利用適當的工具將刷條 (24) 從地板吸頭 (25) 中撬出。

- 將唇形橡膠密封條 (23) 裝入至地板吸頭 (25) 內。

提示：唇形橡膠密封條有咬花的一面必須朝外。

GAS 12-25 PL :

提示：此防塵等級 (粉塵等級 L) 的認證僅適用於乾式吸塵。

操作

- ▶ **在維護或清潔吸塵器、進行設備設定、更換配件或儲藏吸塵器之前，請先將插頭從插座上拔下。**此預防措施可以防止吸塵器意外啟動。

- ▶ **維護或清潔吸塵器、進行設備設定、更換配件或儲藏吸塵器之前，請先拔下充電電池。**此預防措施可以防止吸塵器意外啟動。

操作吸塵器時，請注意吸塵器上現有的制動輪已卡住，防止吸塵器意外滑移。使用前，請在各種表面上測試滾輪的功能。

操作機器

- ▶ **注意電源的電壓！**電源的電壓必須和吸塵器銘牌上標示的電壓一致。

- ▶ **請遵循所在地關於有害廢塵的適用規範 / 法律。**

原則上不可以具有爆炸危險的場所內使用本吸塵器。

為確保能達到最佳吸力，必須隨時將吸塵軟管 (15) 從吸塵器上部 (10) 一路完全伸展開來。

GAS 12-25 PL :



本吸塵器可以吸集以下的物體：

- 暴露濃度 > 1 mg/m³ 的粉塵



乾式吸塵

提示：進行乾式吸塵時，請確認粗濾器 (22) 和主濾網 (20) 都有裝入吸塵器內

吸除積塵 (GAS 12-25)

- 若要啟動吸塵器，請將起停開關 (1) 移至「On」符號。
- 若要關閉吸塵器，請將起停開關 (1) 移至「Off」符號。

吸除積塵 (GAS 12-25 PL)

- 若要啟動吸塵器，請將操作模式選擇開關 (1) 移至「吸塵」符號。
- 若要關閉吸塵器，請將操作模式選擇開關 (1) 移至「關閉」符號。

吸除電動工具運轉時產生的粉塵 (GAS 12-25 PL) (請參考圖 1)



- ▶ 氣體若是排放至室內，則須要有足夠的通風率。請遵照各國相關規定。

吸塵器有內建一個接地插座 (2)。您可從該處連接外部電動工具。請注意所連接之電動工具的最大允許連接功率。



- GAS 12-25 PL: 請安裝吸塵轉接頭 (16)。
- 將吸塵轉接頭 (16) 插入電動工具的吸塵接管內。

提示：使用電動工具進行作業時，若吸塵軟管的進氣量很少 (例如：線鋸機、打磨機等)，則必須打開吸塵轉接頭 (16) 漏風開口 (33)。如此濾網半自動清潔功能才能正常運作。此時須轉動漏風開口上方的圓環 (33)，直到開口達到最大。

- 若要吸塵器自動開始 / 停止運轉，則須將操作模式選擇開關 (1) 移至「自動開始 / 停止運轉」符號。
- 啟動連接在插座 (2) 上的電動工具，吸塵器即可開始運轉。此時吸塵器會自動連動。
- 關閉電動工具時，吸塵功能也會同時停止。自動開始 / 停止運轉的延時運轉功能將使機台繼續運轉 6 秒鐘，以吸除吸塵軟管內殘留的塵垢。
- 若要關閉吸塵器，請將操作模式選擇開關 (1) 移至「關閉」符號。

濕式吸塵

- ▶ 吸塵器切勿用於吸除汽油、機油、酒精、溶劑等可燃或易爆液體。切勿用於吸除高溫、燃燒中或具爆炸性的粉塵。吸塵器不得在具有爆炸危險之空間裡運轉。上述灰塵、蒸氣或液體可能自然或爆炸。
- ▶ 不得將本吸塵器當做水泵使用。吸塵器的設計是適用於吸除水液與空氣的混合物。

提示：進行濕式吸塵時，請確認已將吸塵器中的主濾網 (20) 取出。

進行濕式吸塵前的工作步驟

- 打開鎖扣 (9) 然後取下吸塵器上部 (10) (請參考圖 C)。
- 視需要拆除塑膠袋 (19) 或集塵袋。
- 沿旋轉方向  將濾網固定裝置 (29) 轉到底，然後將濾網固定裝置連同主濾網 (20) 一起從吸塵器上部 (10) 取出。
- 將濕式吸塵濾網 (21) 整個罩住濾框 (30)。確定濕式吸塵濾網 (21) 完全置於濾框 (30) 上方。
- 套上吸塵器上部 (10)，然後扣上鎖扣 (9)。
- 將唇形橡膠密封條 (23) 裝入至地板吸頭 (25) 內。

吸除液體

- 啟動吸塵器 (GAS 12-25: 起停開關 (1) 移至「On」; GAS 12-25 PL: 操作模式選擇開關 (1) 移至「吸塵」符號)。
- 吸塵器裝有浮球。達到最高裝填高度時，就會停止吸塵動作。
- 請將起停開關 (1) 移至「Off」 (GAS 12-25) 或將操作模式選擇開關 (1) 移至「關閉」符號上 (GAS 12-25 PL)。
 - 清空集塵箱 (7)。
- 為避免發霉，進行濕式吸塵之後：清潔濕式吸塵濾網

半自動濾網清潔功能

最遲在吸力不足後，就必須啟動濾網清潔功能。

濾網的清潔次數，得視粉塵種類和粉塵量而定。定期使用過濾網清潔功能，可讓機器長時間保有最大吸力。

- 將吸塵器關閉 6-10 秒鐘後再重新啟動。請連續多次重覆此一動作。
- 關閉機器時會有噴氣清潔粗濾器 (22)。
- 濾網清潔功能執行完畢後若要繼續作業，請再次啟動吸塵器。

保養和服務

保養與清潔

- ▶ 在維護或清潔吸塵器、進行設備設定、更換配件或儲藏吸塵器之前，請先將插頭從插座上拔下。此預防措施可以防止吸塵器意外啟動。
- ▶ 維護或清潔吸塵器、進行設備設定、更換配件或儲藏吸塵器之前，請先拔下充電電池。此預防措施可以防止吸塵器意外啟動。
- ▶ 吸塵器和通氣孔必須隨時保持清潔，以確保工作效率和工作安全。

如果必須更換連接線，請務必交由 Bosch 或者經授權的 Bosch 電動工具顧客服務執行，以避免危害機器的安全性能。

如果充電電池故障了，可以向 Bosch 電動工具公司授權的客戶服務中心求援。

- ▶ 維修和清潔吸塵器時，請戴上防塵面罩。

您可以每隔一段時間以濕布清潔吸塵器外部。

► **請勿使用壓縮空氣清潔吸塵器。** 濾網或其他零件可能會損壞。

每年至少一次，需由製造商或經過培訓的人員進行吸塵功能檢查（例如，檢查濾網是否損壞、吸塵器的密閉性以及檢查控制裝置是否正常運作）。

清潔危害健康物質後的清潔與維護

- 將所有可能接觸危害健康物質的零件視為已被污染。
- 將吸塵器從危害健康的區域移出前，請先吸除、擦拭或封住吸塵器的外側。
- 僅在不對您和其他人造成危險的情況下清潔、拆卸和維護吸塵器。進行維護和清潔時，得穿戴好個人的防護裝備。在通風良好的房間內進行工作。
- 拆卸吸塵器之前，先清潔吸塵器的外部。
- 將吸塵器中無法充分清潔的所有零件放入防滲透袋中進行處理。請遵守此類廢棄物處理的適用法規。
- 工作完成後，清潔維護區域。

清潔集塵箱

請您每隔一段時間使用一般市售無研磨作用的清潔劑將集污箱 (7) 擦拭乾淨，然後晾乾。

清潔濾器

定期清空集塵箱並清潔濾網，以確保最佳吸力。做完上述的檢查措施後，如果吸塵效果仍未改善，必須把吸塵器交給顧客服務處檢修。

清潔粗濾器

- 打開鎖扣 (9) 然後取下吸塵器上部 (10)（請參考圖 C）。
- 握住把手 (28) 將粗濾器 (22) 從集塵箱 (7) 中取出。
- 將粗濾器 (22) 拿到合適的垃圾桶上方倒乾淨。
- 將粗濾器 (22) 帶有箭頭符號的那一端朝向軟管接口 (3)，然後將它裝入集塵箱 (7) 內。
- 套上吸塵器上部 (10)，然後扣上鎖扣 (9)。

清潔主濾網

- 打開鎖扣 (9) 然後取下吸塵器上部 (10)（請參考圖 C）。
- 沿旋轉方向  將濾網固定裝置 (29) 轉到底，然後將濾網固定裝置連同主濾網 (20) 一起從吸塵器上部 (10) 取出。
- 用軟刷將主濾網 (20) 的濾網層清乾淨。
或
更換已損壞的主濾網 (20)。

排除故障

► **發生故障時（例如濾網破裂），必須立刻將吸塵器關閉。必須將故障排除，然後才能重新運轉。**

- 將濾網固定裝置 (29) 裝上主濾網 (20) 後再套在濾框 (30) 上，然後沿旋轉方向  將濾網固定裝置 (29) 轉到底。

- 套上吸塵器上部 (10)，然後扣上鎖扣 (9)。



清潔濕式吸塵濾網

進行濕式吸塵後，為避免發霉：

- 打開鎖扣 (9) 然後取下吸塵器上部 (10)（請參考圖 C）。
- 將吸塵器上部 (10) 充份晾乾。
- 將濕式吸塵濾網 (21) 從濾框 (30) 上拔下。
- 將濕式吸塵濾網 (21) 拿到自來水底下清洗，然後讓它充份晾乾。
- 將濕式吸塵濾網 (21) 整個罩住濾框 (30)。
- 套上吸塵器上部 (10)，然後扣上鎖扣 (9)。

取出 / 更換濾網（請參考圖 E1-E2）

折疊式濾網如有受損，請立即更換。

- 沿旋轉方向  將濾網固定裝置 (29) 轉到底，然後將濾網固定裝置連同主濾網 (20) 一起從吸塵器上部 (10) 取出。
- 將髒污 / 受損的主濾網 (20) 從濾網固定裝置 (29) 上拔下。
- 用軟刷將主濾網 (20) 的濾網層清乾淨。
或
更換已損壞的主濾網 (20)。
- 將濾網固定裝置 (29) 放置到已清潔好的 / 新的主濾網 (20) 上。
- 將濾網固定裝置 (29) 裝上主濾網 (20) 後再套在濾框 (30) 上，然後沿旋轉方向  將濾網固定裝置 (29) 轉到底。
- 套上吸塵器上部 (10)，然後扣上鎖扣 (9)。
- 打開鎖扣 (9) 並取下吸塵器上部 (10)。

儲放和搬運（請參考圖 J1-J2）

- 將電源纜線纏繞在搬運把手 (12) 上。
- 將吸塵硬管 (26) 插入至固定裝置 (14) 內。
- 讓吸塵軟管 (15) 環繞吸塵器上部，然後掛入固定裝置 (11) 內。
- 請從搬運把手 (12) 提起吸塵器或將吸塵器放置在平坦地面上然後利用拉帶 (4) 將它拉在身後。
- 將吸塵器放置在乾燥空間內，並應防止他人未經許可使用。
- 踩下轉向滾輪煞車器 (5) 即可固定住轉向滾輪 (6)。

問題

吸塵渦輪機未運轉。

補救措施

- 全面檢查電源線、電源插頭、保險絲和插座。

GAS 12-25 PL:

操作模式選擇開關 (1) 位於「自動開始 / 停止運轉」。

問題	補救措施
吸塵渦輪機在集塵箱清空後未重新運轉。	- 將操作模式選擇開關 (1) 移至「吸塵」符號，或啟動連接在插座 (2) 上的電動工具。
吸力降低。	- 關閉吸塵器，等候 5 秒鐘後再重新啟動。 - 清空集塵箱 (7)。 - 清除吸頭、吸塵硬管 (26)、吸塵軟管 (15) 或主濾網 (20) 上的阻塞物。 - 更換塑膠袋 (19) 或集塵袋。 - 正確卡入濾網固定裝置 (29)。 - 正確套上吸塵器上部 (10) 並扣上鎖扣 (9)。 - 更換粗濾器 (22)、主濾網 (20) 或濕式吸塵濾網 (21)。
吸塵時有粉塵逸出	- 請檢查主濾網 (20) 是否安裝正確。 - 更換主濾網 (20)。
自動斷開裝置 (濕式吸塵) 未跳開。	在處理不會導電的液體時或在產生泡沫時，自動斷開裝置未發揮作用。 - 請定期檢查裝填狀態。
濾網半自動清潔功能未運作	- 清空集塵箱 (7)。

顧客服務處和顧客諮詢中心

本公司顧客服務處負責回答有關本公司產品的維修、維護和備用零件的問題。以下的網頁中有分解圖和備用零件相關資料：www.bosch-pt.com

如果對本公司產品及其配件有任何疑問，博世應用諮詢小組很樂意為您提供協助。

當您需要諮詢或訂購備用零件時，請務必提供本產品型號銘牌上 10 位數的產品機號。

台灣進口商

台灣羅伯特博世股份有限公司

建國北路一段90號6樓

台北市10491

電話: (02) 7734 2588

傳真: (02) 2516 1176

www.bosch-pt.com.tw

製造商地址:

Robert Bosch Power Tools GmbH

羅伯特·博世電動工具有限公司

70538 Stuttgart / GERMANY

70538 斯圖加特/德國

以下更多客戶服務處地址:

www.bosch-pt.com/serviceaddresses

廢棄物處理

必須以符合環保要求的方式處理廢棄的吸塵器、配件和包裝材料。



吸塵器不可以丟棄在一般的家庭垃圾中!

設備名稱：濕/乾吸塵器，型號：GAS 12-25

限用物質及其符號

單元	鉛 (Pb)	汞 (Hg)	鎘 (Cd)	六價鉻 (Cr ⁺⁶)	多溴聯苯 (PBB)	多溴二苯醚 (PBDE)
開關	○	○	○	○	○	○
外殼(塑料)	○	○	○	○	○	○
馬達	○	○	○	○	○	○
電源線組	-	○	○	○	○	○
過濾器	○	○	○	○	○	○

備考 1. "超出 0.1 wt %" 及 "超出 0.01 wt %" 係指限用物質之百分比含量超出百分比含量基準值。

備考 2. "○" 係指該項限用物質之百分比含量未超出百分比含量基準值。

備考 3. "-" 係指該項限用物質為排除項目。

ไทย

คำเตือนเพื่อความปลอดภัยสำหรับ เครื่องดูดฝุ่น



อ่านคำเตือนเพื่อความปลอดภัยและคำแนะนำทั้งหมด การไม่ปฏิบัติตามคำเตือนและคำสั่งอาจเป็นสาเหตุให้ถูกไฟฟ้าดูด เกิดไฟไหม้ และ/หรือได้รับบาดเจ็บอย่างร้ายแรง

เก็บรักษาคำเตือนเพื่อความปลอดภัยและคำสั่งทั้งหมดสำหรับเปิดอ่านในภายหลัง

- ▶ เครื่องดูดฝุ่นนี้ไม่ได้มีไว้เพื่อการใช้งานโดยเด็กและบุคคลที่มีความบกพร่องทางกายภาพ ทางประสาทสัมผัส หรือทางจิตใจ หรือบุคคลที่ขาดประสบการณ์และความรู้ มิฉะนั้นจะมีอันตรายจากความผิดพลาดในการปฏิบัติงานและได้รับบาดเจ็บ
- ▶ ควบคุมดูแลเด็กๆ ทั้งนี้เพื่อให้มั่นใจได้ว่าเด็กๆ จะไม่เล่นเครื่องดูดฝุ่น
- ▶ โปรดปฏิบัติตามกฎระเบียบเพื่อความปลอดภัยทั้งหมดเกี่ยวกับสารที่ถือการดูดฝุ่น
- ▶ อย่าดูดฝุ่นจากไม้ขีดหรือไม้ไผ่ ฝุ่นหิน หรือแร่ใยหินอย่างเด็ดขาด วัสดุเหล่านี้ถือเป็นสารก่อมะเร็ง
- ⚠ คำเตือน **ใช้เครื่องดูดฝุ่นเมื่อท่านได้รับข้อมูลที่เกี่ยวข้องสำหรับการใช้งานเครื่องดูดฝุ่น** วัสดุที่จะดูด และการกำจัดฝุ่นวัสดุอย่างปลอดภัยแล้วเท่านั้น การชี้แนะอย่างละเอียดถี่ถ้วนจะลดความผิดพลาดในการปฏิบัติงานและการบาดเจ็บ
- ⚠ คำเตือน **เครื่องดูดฝุ่นเหมาะสำหรับดูดวัสดุแห้งและเมื่อไรมาตรการที่เหมาะสมก็สามารถดูดของเหลวได้เช่นกัน** หากของเหลวเข้าในมอเตอร์จะเพิ่มความเสี่ยงต่อการถูกไฟฟ้าดูด
- ▶ อย่าใช้เครื่องดูดฝุ่นเพื่อดูดของเหลวที่ไวไฟหรือระเบิดได้ด้วยยาง เช่น เบนซิน น้ำมัน แอลกอฮอล์ ตัวทำละลาย อย่ายูดฝุ่นที่ร้อน ลูกไหม หรือระเบิดได้ อย่านำเครื่องดูดฝุ่นทำงานในบริเวณที่อาจเกิดระเบิดได้ ฝุ่น โขระเหຍ หรือของเหลวอาจลุกเป็นไฟหรือระเบิดได้
- ⚠ คำเตือน **ใช้เตาเสียบเฉพาะเพื่อวัตถุประสงค์ที่ระบุไว้ในคู่มือการใช้งานเท่านั้น**
- ⚠ คำเตือน **ปิดสวิทช์เครื่องดูดฝุ่น** ในทันทีที่มีฟองหรือน้ำไหลออกมาและให้ถ่ายถังบรรจุ มิฉะนั้นเครื่องดูดฝุ่นอาจชำรุดได้
- ▶ โปรดระวัง! ต้องเก็บเครื่องดูดฝุ่นไว้ในอาคารเท่านั้น

- ▶ โปรดระวัง! ทำความสะอาดลูกกลิ้งอย่างสม่ำเสมอและตรวจหาความเสียหาย มิฉะนั้นอาจส่งผลกระทบต่อการทำงานได้
- ▶ หากไม่สามารถหลีกเลี่ยงการใช้งานเครื่องดูดฝุ่นในสภาพแวดล้อมที่เปียกชื้น ให้ใช้อุปกรณ์ตัดวงจรกระแสเหลือ การใช้อุปกรณ์ตัดวงจรกระแสเหลือจะลดความเสี่ยงต่อการถูกไฟฟ้าดูด
- ▶ ตรวจสอบเครื่องดูดฝุ่น สายไฟฟ้า และปลั๊กไฟฟ้า ทุกครั้งก่อนการใช้งาน อย่านำเครื่องดูดฝุ่นเมื่อตรวจพบความเสียหาย อย่านำเครื่องดูดฝุ่นด้วยตัวท่านเอง และส่งเครื่องเขารับบริการซ่อมแซมโดยช่างผู้เชี่ยวชาญและใช้อะไหล่เปลี่ยนของแท้เท่านั้น เครื่องดูดฝุ่น สายไฟฟ้า และปลั๊กไฟฟ้าที่เสียหายจะเพิ่มความเสี่ยงต่อการถูกไฟฟ้าดูด
- ▶ อย่าเคลื่อนทับหรือบีบอัดสายไฟฟ้า อยาดึงที่สายไฟฟ้าเพื่อถอดปลั๊กไฟฟ้าออกจากเต้าเสียบหรือเพื่อเลื่อนเครื่องดูดฝุ่น สายไฟฟ้าที่ชำรุดจะเพิ่มความเสี่ยงต่อการถูกไฟฟ้าดูด
- ▶ ถอดปลั๊กไฟฟ้านอกจากเต้าเสียบก่อนบำรุงรักษาหรือทำความสะอาดฮาร์ดแวร์เครื่องดูดฝุ่น ทำการปรับแต่งใดๆ ที่เครื่องเปลี่ยนอุปกรณ์ประกอบ หรือเก็บเครื่องดูดฝุ่นเขาคีมาตรการเพื่อความปลอดภัยนี้จะป้องกันไม่ให้เครื่องดูดฝุ่นติดขึ้นโดยไม่ตั้งใจ
- ▶ จัดสถานที่ทำงานให้มีอากาศถ่ายเทที่ดี
- ▶ ส่งเครื่องดูดฝุ่นเขารับบริการซ่อมแซมโดยช่างผู้เชี่ยวชาญและใช้อะไหล่เปลี่ยนของแท้เท่านั้น ในลักษณะนี้ท่านจะแน่ใจได้ว่าเครื่องดูดฝุ่นอยู่ในสภาพที่ปลอดภัย

⚠ คำเตือน **เครื่องดูดฝุ่นบรรจุฝุ่นที่เป็นอันตรายต่อสุขภาพ** ใหญ่เชี่ยวชาญทำการถ่ายภาพ และบำรุงรักษา รวมทั้งกำจัดถังเก็บฝุ่นเท่านั้น จำเป็นต้องใช้อุปกรณ์ป้องกันที่เหมาะสม อย่านำใช้งานเครื่องดูดฝุ่นโดยไม่มีระบบของที่ครบถ้วนและสมบูรณ์ มิฉะนั้นจะเกิดอันตรายต่อสุขภาพของท่าน

- ▶ ก่อนเริ่มต้นทำงาน ให้ตรวจสอบว่าท่อดูดมีสภาพที่สมบูรณ์หรือไม่ สำหรับการตรวจสอบ ให้ปล่อยท่อดูดไวบนเครื่องดูดฝุ่น ทั้งนี้เพื่อป้องกันไม่ให้ฝุ่นพุ่งออกมาโดยไม่ตั้งใจ มิฉะนั้นท่านอาจสูดดมฝุ่นเข้าไป
- ▶ อย่านำเครื่องดูดฝุ่นเป็นที่นั่ง เครื่องดูดฝุ่นอาจเสียหายได้
- ▶ ใช้สายไฟฟ้าและท่อดูดอย่างระมัดระวัง ท่านอาจทำให้บุคคลอื่นได้รับอันตราย
- ▶ อย่านำความสะอาดเครื่องดูดฝุ่นโดยฉีดพ่นน้ำไปที่เครื่องโดยตรง การฉีดพ่นของน้ำเข้าไปในส่วนของเครื่องดูดฝุ่นจะเพิ่มความเสี่ยงต่อการถูกไฟฟ้าดูด
- ▶ ห้ามเปลี่ยนแปลงและเปิดแบตเตอรี่แบบชาร์จได้ อันตรายจากการลัดวงจร
- ▶ เมื่อแบตเตอรี่ชำรุดและนำไปใช้งานอย่างไม่ถูกต้องอาจมีไอระเหยออกมาได้ แบตเตอรี่อาจเผาไหม้หรือระเบิดได้ให้สูดอากาศบริสุทธิ์และไม่พบแพทย์ในกรณีเจ็บปวด ไอระเหยอาจทำให้ระบบหายใจระคายเคือง
- ▶ หากใช้อย่างไม่ถูกต้องหรือหากแบตเตอรี่ชำรุด ของเหลวไหลออกมาไหลออกจากแบตเตอรี่ได้ หลีกเลี่ยงการสัมผัสของเหลว ในกรณีที่สัมผัสโดยไม่ได้ตั้งใจ ให้ล้างออกด้วยน้ำ หากของเหลวเข้าตา ให้ไปพบแพทย์ด้วย

ของเหลวที่ไหลออกมาจากแบตเตอรี่อาจทำให้เกิดอาการคันหรือแสบผิวหนังได้

- ▶ **วัตถุที่แหลมคม ต. ย. เช่น ตะปูหรือไขควง หรือแรงกระทำภายนอก อาจทำให้แบตเตอรี่เสียหายได้** สิ่งเหล่านี้อาจทำให้เกิดการลัดวงจรภายในและแบตเตอรี่ใหม่ มีควันระเบิด หรือร้อนเกินไป
- ▶ **นำแบตเตอรี่ที่ไม่ได้ใช้งานออกจากคลิป์หนีบกระดาษเหรียญ กุญแจ ตะปู สกรู หรือวัตถุโลหะขนาดเล็กอื่นๆ ที่สามารถเชื่อมต่อขั้วหนึ่งไปยังอีกขั้วหนึ่งได้** การลัดวงจรของขั้วแบตเตอรี่อาจทำให้เกิดการไหม้หรือไฟลุกได้
- ▶ ในลักษณะนี้ แบตเตอรี่แต่ละตัวได้รับการปกป้องจากการใช้งานเกินกำลังซึ่งเป็นอันตราย
- ▶ **ชาร์จแบตเตอรี่แพ็คด้วยเครื่องชาร์จที่บริษัทผู้ผลิตแนะนำเท่านั้น**

เครื่องชาร์จที่เหมาะสมสำหรับชาร์จแบตเตอรี่ประเภทหนึ่งๆ หากนำไปชาร์จแบตเตอรี่ประเภทอื่น อาจเกิดไฟไหม้ได้



ปกป้องแบตเตอรี่จากความร้อน รวมทั้ง ต. ย. เช่น จากการถูกแสงแดดส่องต่อเนื่อง จากไฟลิ่งสกปรก น้ำ และความชื้น อันตรายจากการระเบิดและการลัดวงจร



ปกป้องเครื่องดูดฝุ่นจากความร้อน รวมทั้ง ต. ย. เช่น จากการถูกแสงแดดส่องต่อเนื่อง จากไฟ น้ำ และความชื้น อันตรายจากการระเบิด

- ▶ **เชื่อมต่อเครื่องดูดฝุ่นเข้ากับแหล่งจ่ายไฟที่ต่อสายดินอย่างถูกต้อง** เตาสลับและสายไฟต่อพ่วงต้องมีสายดินป้องกันที่พร้อมใช้งาน

สัญลักษณ์

สัญลักษณ์ต่อไปนี้มีความสำคัญต่อการใช้งานเครื่องดูดฝุ่นของท่าน กรุณาจดจำสัญลักษณ์และความหมาย การแปลความหมายสัญลักษณ์อย่างถูกต้อง จะช่วยให้ท่านสามารถใช้เครื่องดูดฝุ่นได้อย่างปลอดภัยและดียิ่งขึ้น

สัญลักษณ์และความหมายของสัญลักษณ์



คำเตือน! อ่านคำเตือนเพื่อความปลอดภัยและคำแนะนำทั้งหมด การไม่ปฏิบัติตามคำเตือนเพื่อความปลอดภัยและคำสั่งอาจเป็นสาเหตุให้ถูกไฟฟ้าดูด เกิดไฟไหม้และ/หรือได้รับบาดเจ็บอย่างร้ายแรง



GAS 12-25 PL: เครื่องดูดฝุ่นของรุ่นประเภท L ตามมาตรฐาน IEC/EN 60335-2-69 สำหรับดูดฝุ่นแห้ง ที่เป็นอันตรายต่อสุขภาพที่มีค่าขีดจำกัดการรับสัมผัส > 1 mg/m³



สัญลักษณ์และความหมายของสัญลักษณ์



อย่าแขวนเครื่องดูดฝุ่นเข้ากับตะขอเรเวน ต. ย. เช่น เพื่อการขนย้าย เครื่องดูดฝุ่นไม่เหมาะที่จะขนย้ายด้วยเครน มีความเสี่ยงต่อการบาดเจ็บและอาจเกิดความเสียหาย



อย่าใช้เครื่องดูดฝุ่นเบ็นที่นั้ง บันได หรือบันไดสแต็ป เครื่องดูดฝุ่นอาจพลิกคว่ำและชำรุดได้ มีความเสี่ยงต่อการบาดเจ็บ

GAS 12-25



Off

การปิดสวิตช์



การดูด

การดูดฝุ่นที่สะสม

GAS 12-25 PL



Start/Stop อัตโนมัติ

การดูดฝุ่นที่เกิดจากการทำงานของเครื่องมือไฟฟ้า เครื่องดูดฝุ่นเปิดสวิตช์โดยอัตโนมัติและปิดสวิตช์อีกครั้งพร้อมการทวนวงเวลา

0

การปิดสวิตช์



การดูด

การดูดฝุ่นที่สะสม



ขอมูลจำเพาะของภาระต่อเชื่อมที่อนุญาตขอเครื่องมือไฟฟ้าที่เชื่อมต่อ (เฉพาะประเทศ)

รายละเอียดผลิตภัณฑ์และข้อมูลจำเพาะ

กรุณาดูภาพประกอบในส่วนหน้าของคู่มือการใช้งาน

ประโยชน์การใช้งานของเครื่อง

เครื่องดูดฝุ่นนี้ใช้สำหรับเก็บ ดูด ส้าเสียง และแยกฝุ่นแห้งไม่ไวไฟ ของเหลวไม่ไวไฟ และส่วนผสมของน้ำ-ลม เครื่องดูดฝุ่นนี้เหมาะกับความต้องการใช้งานในเชิงพาณิชย์ที่เพิ่มขึ้น ต. ย. เช่น ในงานช่างฝีมือ อุตสาหกรรม และโรงซ่อมบำรุง รวมทั้งสำหรับใช้ในครัวเรือนและในยาน

GAS 12-25 PL:

เครื่องดูดฝุ่นนี้ผ่านการทดสอบทางเทคนิคเกี่ยวกับฝุ่นและสอดคล้องกับรุ่นประเภท L

ตามมาตรฐาน IEC/EN 60335-2-69 เครื่องดูดฝุ่นของฝุ่นประเภท L สามารถใช้เฉพาะสำหรับดูดออกและดูดฝุ่นที่เป็นอันตรายต่อสุขภาพที่มีค่าขีดจำกัดการรับสัมผัส > 1 mg/m³ เท่านั้น

ใช้เครื่องดูดฝุ่นเมื่อท่านเข้าใจฟังก์ชันทั้งหมดอย่างครบถ้วนแล้วเท่านั้น และสามารถปฏิบัติงานได้อย่างไม่มีข้อจำกัด หรือเมื่อได้รับคำแนะนำที่เหมาะสม

ส่วนประกอบผลิตภัณฑ์

ลำดับเลขของส่วนประกอบผลิตภัณฑ์อ้างอิงถึงส่วนประกอบของเครื่องดูดฝุ่นที่แสดงในหน้าภาพประกอบ

- (1) สวิตช์เปิด-ปิด (GAS 12-25)
- (1) สวิตช์เลือก-โหมดทำงาน (GAS 12-25 PL)
- (2) เต้าเสียบสำหรับเครื่องมือไฟฟ้า (GAS 12-25 PL)
- (3) ส่วนเชื่อมต่อท่อ (ฟังก์ชันการดูด)
- (4) สายลากจูง
- (5) เมรกล้อเลื่อน
- (6) ล้อเลื่อน
- (7) ถังบรรจุ
- (8) ล้อหลัง
- (9) ขอยึดสำหรับส่วนบนของเครื่องดูดฝุ่น
- (10) ส่วนบนของเครื่องดูดฝุ่น
- (11) ที่ยึดท่อดูด
- (12) ตามถือ

- (13) ส่วนเชื่อมต่อท่อ (ฟังก์ชันการเป่าออก)
- (14) ที่ยึดท่อดูดแข็ง
- (15) ท่อดูด
- (16) ข้อต่อดูด (GAS 12-25 PL)
- (17) หัวดูดโค้ง
- (18) หัวดูดสำหรับซอกมุม
- (19) ลูกพลาสติก/ลูกเก็บผง^{a)}
- (20) ตัวกรองหลัก
- (21) ตัวกรองดูดเปียก
- (22) ตัวกรองชั้นต้น
- (23) ขอบยาง
- (24) แลปแปรง
- (25) หัวดูดพื้น
- (26) ท่อดูดแข็ง
- (27) ปุ่มกด
- (28) ด้ามจับตัวกรองชั้นต้น
- (29) ที่ยึดตัวกรอง
- (30) ตะกร้าตัวกรอง
- (31) ช่องดูดเข้า
- (32) คลิปสำหรับยึดลูกพลาสติก
- (33) ช่องจ่ายอากาศ
- (34) ท่อเป่าลม^{a)}

a) อุปกรณ์เสริมนี้ไม่อยู่ในรายการอุปกรณ์มาตรฐานที่จัดส่ง

ข้อมูลทางเทคนิค

เครื่องดูดฝุ่นแห้ง/เปียก		GAS 12-25	GAS 12-25	GAS 12-25 PL
หมายเลขสินค้า		3 601 J7C 0..	3 601 J7C 0C.	3 601 J7C 1..
กำลังไฟฟ้าที่กักดันเข้า	วัตต์	1250	1000	1250
ความถี่	เฮิรตซ์	50-60	50-60	50-60
ปริมาตรถังบรรจุ (รวมทั้งหมด)	ลิตร	25	25	25
ปริมาตรสุทธิ (ของเหลว)	ลิตร	15	15	15
ปริมาตรลูกเก็บผง	ลิตร	20	20	20
แรงดูดสูงสุด ^{A)}				
- เครื่องดูดฝุ่น	กิโลปาสคาล	19	17	19
- เทอร์โบ	กิโลปาสคาล	20	19	20
อัตราการไหลของอากาศสูงสุด ^{A)}				
- เครื่องดูดฝุ่น	ลิตร/วินาที	36	33	36
- เทอร์โบ	ลิตร/วินาที	65	60	65
Start/Stop อัตโนมัติ		-	-	●

เครื่องดูดฝุ่นแห้ง/เปียก		GAS 12-25	GAS 12-25	GAS 12-25 PL
น้ำหนักตามระเบียบการ EPTA-Procedure 01:2014	กก.	8.6	8.6	9
ระดับความปลอดภัย		□/II	□/II	⊕/I
ระดับการคุ้มกัน		IPX4	IPX4	IPX4

A) วัดด้วยท่อดูด Ø 35 มม. และความยาว 3 ม.

ค่าที่เห็นใช้ได้กับแรงดันไฟฟ้าอนินอล [U] 230 โวลท์ค่าเหล่านี้อาจเปลี่ยนแปลงไปสำหรับแรงดันไฟฟ้าที่แตกต่างกัน และโมเดลที่ผลิตสำหรับเฉพาะประเทศ

ค่าอาจแตกต่างกันไปตามผลิตภัณฑ์และขึ้นอยู่กับเงื่อนไขการใช้งานและสภาพแวดล้อม โปรดดูข้อมูลเพิ่มเติมที่เว็บไซต์ www.bosch-professional.com/wac

Start/Stop อัตโนมัติ

3 601 J7C ...	แรงดันไฟฟ้าพิกัด	กำลังไฟฟ้า สูงสุด	กำลังไฟฟ้า ต่ำสุด
1L0	240 โวลท์	1700 วัตต์	100 วัตต์
1K0/100/1E0/1H0	220-230 โวลท์	2050 วัตต์	100 วัตต์
1F0/180/1N0	220 โวลท์	950 วัตต์	100 วัตต์

ข้อมูลจำเพาะของภาระต่อเชื่อมที่อนุญาตของเครื่องมือไฟฟ้าที่เชื่อมต่อ

สำหรับรุ่นเฉพาะประเทศอื่นๆ ค่าเหล่านี้อาจแตกต่างกันไป กรุณาปฏิบัติตามคำแนะนำบนฉลากของเครื่องดูดฝุ่น

การติดตั้ง

- ▶ **ถอดปลั๊กไฟ** ออกจากเต้าเสียบก่อนบำรุงรักษาหรือทำความสะอาดเครื่องดูดฝุ่น ทำการปรับแต่งใดๆ ที่เครื่องเปลี่ยนอุปกรณ์ประกอบ หรือเก็บเครื่องดูดฝุ่นเข้าที่ มาตรการเพื่อความปลอดภัยนี้จะป้องกันไม่ให้เครื่องดูดฝุ่นติดขึ้นโดยไม่ตั้งใจ
- ▶ **ถอดแบตเตอรี่ออกก่อนซ่อมบำรุงหรือทำความสะอาดเครื่องดูด ปรับตั้งค่า เปลี่ยนชิ้นส่วนอุปกรณ์ประกอบ หรือจัดเก็บเครื่องดูด** มาตรการเพื่อความปลอดภัยนี้จะป้องกันไม่ให้เครื่องดูดฝุ่นติดขึ้นโดยไม่ตั้งใจ

การติดตั้งอุปกรณ์ดูด (ดูภาพประกอบ A)

ท่อดูด (15) มีระบบคลิปที่สามารถเชื่อมต่อกับอุปกรณ์ดูดได้ (ขอต่อดูด (16) หัวดูดโคง (17))

การติดตั้งหัวดูดและท่อดูดแข็ง

- เลียบหัวดูดโคง (17) เข้ามานท่อดูด (15) จนได้ยินเสียงปุ่มกดทั้งสอง (27) ของท่อดูดขบเขาล็อค
- จากนั้นจึงเสียบอุปกรณ์ดูดที่ต้องการ (หัวดูดพื้น หัวดูดสำหรับซอกมุม ท่อดูดแข็ง ฯลฯ) เข้ามานหัวดูดโคง (17) ให้แน่น
- เมื่อต้องการถอดออก ให้กดปุ่มกด (27) เข้าด้านในและดึงขึ้นส่วนออกจากกัน

การติดตั้งข้อต่อดูด (GAS 12-25 PL)

- เลียบข้อต่อดูด (16) เข้ามานท่อดูด (15) จนได้ยินเสียงปุ่มกดทั้งสอง (27) ของท่อดูดขบเขาล็อค
- เมื่อต้องการถอดออก ให้กดปุ่มกด (27) เข้าด้านในและดึงขึ้นส่วนออกจากกัน

การติดตั้งท่อดูด

ฟังก์ชันการดูด (ดูภาพประกอบ B1)



- เสียบท่อดูด (15) เข้าในส่วนเชื่อมต่อท่อ (3) และหมุนท่อดูดไปในทิศทางการหมุน  จนสุด

หมายเหตุ: ในขณะที่ดูดฝุ่นจะมีไฟฟ้าสถิตในท่อดูดและอุปกรณ์ประกอบซึ่งเกิดจากการเสียดสีของฝุ่นละออง และผู้ใช้งานสามารถรู้สึกได้ในรูปแบบของการถ่ายเทประจุไฟฟ้าสถิต (ขึ้นอยู่กับสภาพแวดล้อมและการรับรูทางกายภาพ) เมื่อดูดฝุ่นละเอียดและวัสดุแห้ง โดยปกติ บอช แนะนำให้ใช้ท่อดูดป้องกันไฟฟ้าสถิต (อุปกรณ์ประกอบ)

ฟังก์ชันการเป่าออก (ดูภาพประกอบ B2)

- ▶ **เครื่องดูดฝุ่นมีฟังก์ชันการเป่าออก** อย่าเป่าลมออกอย่างไรจุดหมายในพื้นที่ที่ปิดล้อม ไซฟังก์ชันการเป่าออกเฉพาะกับท่อที่สะอาดเท่านั้น ฝุ่นละอองอาจเป็นอันตรายต่อสุขภาพ

ใช้เฉพาะท่อเป่าลมออกที่แสดงไว้ที่นี่โดยมีจุดต่อที่เหมาะสมเท่านั้นสำหรับฟังก์ชันการเป่าออก (34) (อุปกรณ์เสริม) พร้อมขอต่อที่เหมาะสมเท่านั้น ห้ามใช้ท่อดูดที่ใหม่เพื่อเป่าออก

- เปิดสวิตช์เครื่องดูดฝุ่นอย่างน้อย 5 วินาที (GAS 12-25: สับสวิตช์เปิด-ปิด (1) ไปที่ "On"; GAS 12-25 PL: สวิตช์เลือก-โหมดทำงาน (1) ไปที่สัญลักษณ์ "การดูด") เพื่อเอาฝุ่นที่สะสมออกจากท่อดูด (15)
- หมุนท่อดูด (15) ไปในทิศทางการหมุน  จนสุด และดึงท่อดูดออกจากส่วนเชื่อมต่อท่อ (3)
- เสียบท่อเป่าออก (34) เข้าในส่วนเชื่อมต่อท่อ (13) และหมุนท่อดูดไปในทิศทางการหมุน  จนสุด

การถอด/การใส่ตัวกรองชั้นต้น

ตัวกรองชั้นต้น (22) จะกักเก็บสิ่งสกปรกหยาบและด้วยเหตุนี้จึงยืดอายุการใช้งานของตัวกรองหลัก คุณจำเป็นต้องนำตัว

กรองชั้นต้นออกจากถังบรรจุหากต้องการทำความสะอาดตัวกรองหลัก

จับตัวกรองชั้นต้น (22) ด้วยที่จับ (28) เพื่อการถอดออกง่าย

การถอดตัวกรองชั้นต้น (รูปภาพประกอบ D1)

- ปลดขอยึด (9) และนำส่วนบนของเครื่องดูดฝุ่น (10) ออกไป (รูปภาพประกอบ C)
- ถอดตัวกรองชั้นต้น (22) ด้วยที่จับ (28) ออกจากถังบรรจุ (7)

การใส่ตัวกรองชั้นต้น (รูปภาพประกอบ D2)

- ใส่ตัวกรองชั้นต้น (22) โดยให้ลูกศรชี้ไปยังช่องเชื่อมต่อทอ (3) ลงในถังบรรจุ (7)
- สวมส่วนบนของเครื่องดูดฝุ่น (10) ลงและปิดขอยึด (9)

การถอด/การใส่ตัวกรองหลัก

การถอดตัวกรองหลัก (รูปภาพประกอบ E1)

- ปลดขอยึด (9) และนำส่วนบนของเครื่องดูดฝุ่น (10) ออกไป (รูปภาพประกอบ C)
- หมุนที่ยึดตัวกรอง (29) ไปในทิศทางการหมุน  จนสุด และถอดที่ยึดตัวกรองรวมทั้งตัวกรองหลัก (20) ออกจากส่วนบนของเครื่องดูดฝุ่น (10)

การใส่ตัวกรองหลัก (รูปภาพประกอบ E2)

- สวมที่ยึดตัวกรอง (29) รวมทั้งตัวกรองหลัก (20) เข้าบนตะกร้าตัวกรอง (30) และหมุนที่ยึดตัวกรอง (29) ไปในทิศทางการหมุน  จนสุด
- สวมส่วนบนของเครื่องดูดฝุ่น (10) ลงและปิดขอยึด (9)

หมายเหตุ: ตรวจสอบให้แน่ใจว่า ไตดัดตั้งตัวกรองอย่างถูกต้องเสมอ โดยเจาะอย่างยิ่ง หากคุณดูดฝุ่นที่มีสารพิษ

การถอด/การใส่ตัวกรองดูดเปียก

เมื่อดูดของเหลวผสมของแข็ง ให้ใช้ตัวกรองดูดเปียก (21) ที่แยกของเหลวออกจากของแข็ง ซึ่งจะช่วยให้กำจัดได้ง่ายขึ้น

การถอดตัวกรองดูดเปียก (รูปภาพประกอบ F1)

- ปลดขอยึด (9) และนำส่วนบนของเครื่องดูดฝุ่น (10) ออกไป (รูปภาพประกอบ C)
- หมุนที่ยึดตัวกรอง (29) ไปในทิศทางการหมุน  จนสุด และถอดที่ยึดตัวกรองรวมทั้งตัวกรองหลัก (20) ออกจากส่วนบนของเครื่องดูดฝุ่น (10)
- ดึงตัวกรองดูดเปียก (21) ออกจากตะกร้าตัวกรอง (30)

การใส่ตัวกรองดูดเปียก (รูปภาพประกอบ F2)

- เลือกตัวกรองดูดเปียก (21) เข้าบนตะกร้าตัวกรอง (30)
- สวมส่วนบนของเครื่องดูดฝุ่น (10) ลงและปิดขอยึด (9)

การใส่/การถอดถุงพลาสติกหรือถุงเก็บผง (การดูดแห้ง)

สำหรับการดูดฝุ่นแห้งท่านสามารถใส่ถุงพลาสติก (19) หรือถุงเก็บผง (อุปกรณ์ประกอบ) เข้าในถังบรรจุ (7) ในลักษณะนี้ จะทำให้กำจัดสิ่งสกปรกหายได้ง่ายขึ้น

การใส่ถุงพลาสติก (รูปภาพประกอบ G1–G3)

- ปลดขอยึด (9) และนำส่วนบนของเครื่องดูดฝุ่น (10) ออกไป (รูปภาพประกอบ C)
- ถอดตัวกรองชั้นต้น (22) ด้วยที่จับ (28) ออกจากถังบรรจุ (7)
- วางถุงพลาสติก (19) ลงในถังบรรจุ (7) โดยจับช่องเปิดรับฝุ่นหันไปด้านบน ยึดถุงพลาสติกไว้โตของเปิดดูดเขา (31) ด้วยคลิป (32)
- ตรวจสอบให้แน่ใจว่าถุงพลาสติก (19) ได้วางทาบกับผนังด้านในถังบรรจุ (7) ทั้งหมด
- พับส่วนที่เหลือของถุงพลาสติก (19) ไว้เหนือขอบถังบรรจุ (7)
- ใส่ตัวกรองชั้นต้น (22) โดยให้ลูกศรชี้ไปยังช่องเชื่อมต่อทอ (3) ลงในถังบรรจุ (7)
- สวมส่วนบนของเครื่องดูดฝุ่น (10) ลงและปิดขอยึด (9)

การถอดและการปิดถุงพลาสติก

- ปลดขอยึด (9) และนำส่วนบนของเครื่องดูดฝุ่น (10) ออกไป (รูปภาพประกอบ C)
- ถอดตัวกรองชั้นต้น (22) ด้วยที่จับ (28) ออกจากถังบรรจุ (7)
- ดึงขอบของถุงพลาสติก (19) ที่เต็มแล้วไปทางด้านหลัง ออกจากคลิป (32)
- นำถุงพลาสติก (19) ออกจากถังบรรจุ (7) อย่างระมัดระวัง โดยอย่าทำให้ถุงเสียหาย
- ระมัดระวังอย่าให้ถุงพลาสติกขูดกับช่องเปิดดูดเข้า (31) หรือวัตถุมีคมอื่นๆ

การเปลี่ยน/การใส่ถุงเก็บผง (อุปกรณ์ประกอบ)

- ปลดขอยึด (9) และนำส่วนบนของเครื่องดูดฝุ่น (10) ออกไป (รูปภาพประกอบ C)
- ถอดตัวกรองชั้นต้น (22) ด้วยที่จับ (28) ออกจากถังบรรจุ (7)
- ดึงถุงเก็บผง (19) ที่เต็มแล้วออกจากขอบเชื่อมต่อไปทางข้างหลัง ปิดช่องถุงเก็บผงโดยพับฝาปิดลงมา นำถุงเก็บผงที่ปิดแล้วออกจากถังบรรจุ (7)
- สวมถุงเก็บผงใบใหม่เข้าบนขอบเชื่อมต่อของเครื่องดูดฝุ่น ตรวจสอบให้แน่ใจว่าถุงเก็บผงได้วางทาบกับผนังด้านในถังบรรจุ (7) ตามความยาวทั้งหมด
- ใส่ตัวกรองชั้นต้น (22) โดยให้ลูกศรชี้ไปยังช่องเชื่อมต่อทอ (3) ลงในถังบรรจุ (7)
- สวมส่วนบนของเครื่องดูดฝุ่น (10) ลงและปิดขอยึด (9)

การใส่ขอมยาง (การดูดเปียก) (รูปภาพประกอบ H)

- แฉกแถบแปรง (24) ออกจากหัวดูดพื้น (25) โดยใช้เครื่องมือที่เหมาะสม
- ใส่ขอมยาง (23) เข้าในหัวดูดพื้น (25)

หมายเหตุ: ต้องหันด้านโครงสร้างของขอมยางออกด้านนอก GAS 12-25 PL :

หมายเหตุ: ข้อกำหนดสำหรับระดับการป้องกันน้ำและฝุ่น (ฝุ่นประเภท L) ได้รับการพิสูจน์เฉพาะสำหรับการดูดแห้งเท่านั้น

การปฏิบัติงาน

- ▶ ถอดปลั๊กไฟฟ้าออกจากเต้าเสียบก่อนบำรุงรักษาหรือทำความสะอาดเครื่องดูดฝุ่น ทำการปรับแต่งใดๆ ที่เครื่อง

เปลี่ยนอุปกรณ์ประกอบ หรือเก็บเครื่องดูดฝุ่นเข้าที่
 มาตรการเพื่อความปลอดภัยนี้จะป้องกันไม่ให้เครื่องดูดฝุ่น
 ติดขึ้นโดยไม่ตั้งใจ

- ▶ **ถอดแบตเตอรี่ออกก่อนซ่อมบำรุงหรือทำความสะอาดเครื่องดูด ปรบตั้งค่า เปลี่ยนชิ้นส่วนอุปกรณ์ประกอบ หรือ จัดเก็บเครื่องดูด** มาตรการเพื่อความปลอดภัยนี้จะป้องกันไม่ให้เครื่องดูดฝุ่นติดขึ้นโดยไม่ตั้งใจ

เมื่อใช้งานเครื่องดูดฝุ่น ตรวจสอบให้แน่ใจว่าลูกกลิ้งล้อคบนเครื่องดูดฝุ่นปิดกั้นอยู่ เพื่อป้องกันเครื่องดูดฝุ่นไม่ไหมนโดยไม่ตั้งใจ ทดสอบการทำงานของลูกกลิ้งกับพื้นผิวตามลำดับก่อนใช้งาน

การเริ่มต้นปฏิบัติงาน

- ▶ **ให้สังเกตแรงดันไฟฟ้า!** แรงดันไฟฟ้าจากแหล่งจ่ายไฟฟ้าต้องมีค่าตรงกับค่าแรงดันไฟฟ้าที่ระบุไวบนแผ่นป้ายพิกัดของเครื่องดูดฝุ่น
- ▶ **อ่านกฎระเบียบ/กฎหมายเกี่ยวกับการจัดการกับฝุ่นที่เป็นอันตรายต่อสุขภาพที่ยังบังคับใช้ในประเทศของท่านอย่างละเอียด**

โดยหลักการแล้ว ต้องไม่ใช้เครื่องดูดฝุ่นในบริเวณที่อาจเกิดการระเบิดได้
 เพื่อให้เครื่องดูดฝุ่นทำงานมีประสิทธิภาพสูงสุด ต้องคลายท่อดูด (15) ทั้งหมดออกจากส่วนบนของเครื่องดูดฝุ่น (10) เสมอ



GAS 12-25 PL :

เครื่องดูดฝุ่นนี้เหมาะสำหรับดูดและนำออกวัสดุดังต่อไปนี้:
 - ฝุ่นที่มีค่าขีดจำกัดการรับสัมผัส > 1 mg/m³



การดูดแห้ง

หมายเหตุ: ตรวจสอบให้แน่ใจว่าได้ใส่ตัวกรองชั้นต้น (22) และตัวกรองหลัก (20) เข้าในเครื่องดูดฝุ่นระหว่างการดูดฝุ่นนี้

การดูดฝุ่นที่สะสม (GAS 12-25)

- **เปิดสวิตช์** เครื่องดูดฝุ่นโดยสับสวิตช์เปิด-ปิด (1) ไปที่สัญลักษณ์ "On" 
- **ปิดสวิตช์** เครื่องดูดฝุ่นโดยสับสวิตช์เปิด-ปิด (1) ไปที่สัญลักษณ์ "Off" 

การดูดฝุ่นที่สะสม (GAS 12-25 PL)

- **เปิดสวิตช์** เครื่องดูดฝุ่นโดยสับสวิตช์เลือก-โหมดทำงาน (1) ไปที่สัญลักษณ์ "การดูด" 
- **ปิดสวิตช์** เครื่องดูดฝุ่นโดยสับสวิตช์เลือก-โหมดทำงาน (1) ไปที่สัญลักษณ์ "ปิดสวิตช์" 

การดูดฝุ่นที่เกิดจากการทำงานของเครื่องมือไฟฟ้า (GAS 12-25 PL) (ดูภาพประกอบ I)



- ▶ **เมื่อลมที่ปล่อยออกมาหมุนเวียนอยู่ในห้อง ในห้องจึงต้องมีอัตราการระบายอากาศที่เพียงพอ ปฏิบัติตามกฎระเบียบที่เกี่ยวข้องของประเทศ**

ในเครื่องดูดฝุ่นมีเต้าเสียบที่มีสายต่อลงดิน (2) ติดตั้งอยู่ ท่านสามารถเชื่อมต่อเครื่องมือไฟฟ้าจากภายนอกที่จุดนี้ ให้สังเกตการระต่อเชื่อมสูงสุดที่อนุญาตของเครื่องมือไฟฟ้าที่เชื่อมต่อ



- **GAS 12-25 PL:** ติดตั้งข้อต่อดูด (16)
- เสียบข้อต่อดูด (16) เข้าในท่อเชื่อมต่อดูดของเครื่องมือไฟฟ้า

หมายเหตุ: เมื่อทำงานร่วมกับเครื่องมือไฟฟ้าที่มีการบ่อนอากาศเข้าในท่อดูดน้อย (เช่น เลื่อยจล เครื่องขัด ฯลฯ) ต้องเปิดช่องจ่ายอากาศ (33) ที่ข้อต่อดูด (16) ในลักษณะนี้ระบบทำความสะอาดตัวกรองกึ่งอัตโนมัติจะสามารถทำงานได้โดยไม่มีปัญหา
 หมุนวงแหวนบนช่องจ่ายอากาศ (33) ไปจนได้ช่องเปิดกว้างที่สุด

- เมื่อต้องการ**เปิดใช้งาน Start/Stop อัตโนมัติ** ของเครื่องดูดฝุ่น ให้สับสวิตช์เลือก-โหมดทำงาน (1) ไปที่สัญลักษณ์ "Start/Stop อัตโนมัติ" 
- เพื่อให้เครื่องดูดฝุ่น**เริ่มต้นทำงาน** ให้เปิดสวิตช์เครื่องมือไฟฟ้าที่เชื่อมต่อกับเต้าเสียบ (2) เครื่องดูดฝุ่นจะสตาร์ทโดยอัตโนมัติ
- ปิดสวิตช์เครื่องมือไฟฟ้าเพื่อ**การดูดฝุ่นจะลดลง** ฟังก์ชันการหน่วงเวลาของ Start/Stop อัตโนมัติ จะวิ่งต่อไปอีกประมาณ 6 วินาที ทั้งนี้เพื่อจุดฝุ่นที่ตกค้างอยู่ออกไปจากท่อดูด
- **ปิดสวิตช์** เครื่องดูดฝุ่นโดยสับสวิตช์เลือก-โหมดทำงาน (1) ไปที่สัญลักษณ์ "ปิดสวิตช์" 

การดูดเปียก

- ▶ **อย่าใช้เครื่องดูดฝุ่นเพื่อดูดของเหลวที่ไวไฟหรือระเบิดได้** ตัวอย่าง เช่น เบนซิน น้ำมัน แอลกอฮอล์ ตัวทำละลาย อายาดูดฝุ่นที่ร้อน ลูกใหม่ หรือระเบิดได้ อย่าใช้เครื่องดูดฝุ่นทำงานในบริเวณที่อาจเกิดระเบิดได้ ฝุ่น โอรเซย หรือของเหลวอาจลุกเป็นไฟหรือระเบิดได้
- ▶ **ห้ามใช้เครื่องดูดฝุ่นเป็นเครื่องบีบน้ำเด็ดขาด** เครื่องดูดฝุ่นนี้ใช้สำหรับดูดลมผสมน้ำ

หมายเหตุ: ตรวจสอบให้แน่ใจว่าได้ถอดตัวกรองหลัก (20) ออกจากเครื่องดูดฝุ่นระหว่างการดูดเปียก

ขั้นตอนก่อนการดูดเปียก

- ปลดขอยึด (9) และนำส่วนบนของเครื่องดูดฝุ่น (10) ออกไป (ดูภาพประกอบ C)
- หากจำเป็น ให้ถอดถุงพลาสติก (19) หรือถุงเก็บผงออก
- หมุนที่ยึดตัวกรอง (29) ไปในทิศทางการหมุน  จนสุด และถอดที่ยึดตัวกรองรวมทั้งตัวกรองหลัก (20) ออกจากส่วนบนของเครื่องดูดฝุ่น (10)
- เสียบตัวกรองดูดเปียก (21) เข้าบนตะกร้าตัวกรอง (30) ตรวจสอบให้แน่ใจว่าแผ่นกรองเปียก (21) อยู่เหนือตะกร้ากรอง (30) จนสุด
- สวมส่วนบนของเครื่องดูดฝุ่น (10) ลงและปิดขอยึด (9)
- ใส่ขอบยาง (23) เข้าในหัวดูดพื้น (25)

การดูดของเหลว

- เปิดสวิตช์เครื่องดูดฝุ่น (GAS 12-25: สับสวิตช์เปิด-ปิด (1) ไปที่ "On"; GAS 12-25 PL: สวิตช์เลือก-โหมดทำงาน (1) ไปที่สัญลักษณ์ "การดูด") เครื่องดูดฝุ่นมีลูกกลอยติดตั้งอยู่ เมื่อเต็มถึงระดับสูงสุด เครื่องดูดฝุ่นจะหยุดทำงาน

- สับลิวทซ์เปิด-ปิด (1) ไปที่ "Off" (GAS 12-25) หรือลิวทซ์เลือก-โหมดทำงาน (1) ไปที่สัญลักษณ์ "การปิดลิวทซ์" (GAS 12-25 PL)
 - ถ้ายังบรรจุ (7)
- เพื่อป้องกันไม่ให้เชื้อราก่อตัวหลังการดูดเปียก: การทำความสะอาดตัวกรองดูดเปียก

ระบบทำความสะอาดตัวกรองกึ่งอัตโนมัติ

ท่านต้องกระตุ้นระบบทำความสะอาดตัวกรองให้ทำงานเมื่อมีพลังดูดไม่เพียงพอเป็นอย่างช้าที่สุด

- ความถี่ในการใช้ระบบทำความสะอาดตัวกรองขึ้นอยู่กับประเภทฝุ่นและปริมาณฝุ่น หากใช้ระบบทำความสะอาดตัวกรองเป็นประจำ จะเพิ่มอายุการใช้งานของตัวกรอง
- ปิดลิวทซ์เครื่องดูดฝุ่นเป็นเวลา 6-10 วินาที จากนั้นให้เปิดลิวทซ์เครื่องอีกครั้ง ทำซ้ำหลายๆ ครั้งต่อเนื่องกัน เมื่อปิดลิวทซ์เครื่อง ลมเป่าจะทำความสะอาดตัวกรองขึ้นต้น (22)
 - เมื่อต้องการทำงานหลังจากทำความสะอาดตัวกรองแล้ว ให้เปิดลิวทซ์เครื่องดูดฝุ่นอีกครั้ง

การบำรุงรักษาและการบริการ

การบำรุงรักษาและการทำความสะอาด

- ▶ **ถอดปลั๊กไฟ** ออกจากเต้าเสียบก่อนบำรุงรักษาหรือทำความสะอาดเครื่องดูดฝุ่น ทำการปรับแต่งใดๆ ที่เครื่องเปลี่ยนอุปกรณ์ประกอบ หรือเก็บเครื่องดูดฝุ่นเข้าที่มาตรการเพื่อความปลอดภัยนี้จะป้องกันไม่ให้เครื่องดูดฝุ่นติดขึ้นโดยไม่ตั้งใจ

- ▶ **ถอดแบตเตอรี่ออกก่อนซ่อมบำรุงหรือทำความสะอาดเครื่องดูด** ปรับตั้งค่า เปลี่ยนชิ้นส่วนอุปกรณ์ประกอบ หรือจัดเก็บเครื่องดูด มาตรการเพื่อความปลอดภัยนี้จะป้องกันไม่ให้เครื่องดูดฝุ่นติดขึ้นโดยไม่ตั้งใจ

- ▶ **รักษาเครื่องดูดฝุ่นและช่องระบายอากาศให้สะอาดเพื่อจะ** ใดทำงานได้อย่างปลอดภัยและมีประสิทธิภาพ

หากจำเป็นต้องเปลี่ยนสายไฟฟ้า ต้องส่งเครื่องให้ Bosch หรือศูนย์บริการหลังการขายที่ได้รับมอบหมายสำหรับเครื่องมือไฟฟ้า Bosch เปลี่ยนไฟ ทั้งนี้เพื่อหลีกเลี่ยงอันตราย หากแบตเตอรี่แห้งไม่ทำงานอีกต่อไป กรุณาติดต่อศูนย์บริการลูกค้าสำหรับเครื่องมือไฟฟ้า Bosch ที่ได้รับมอบหมาย

- ▶ **สวมหน้ากากป้องกันฝุ่นเมื่อบำรุงรักษาและทำความสะอาดเครื่องดูดฝุ่น**

ทำความสะอาดตัวเครื่องดูดฝุ่นเป็นครั้งคราวด้วยผ้าชุบน้ำหมาด ๆ

- ▶ **ห้ามทำความสะอาดเครื่องดูดฝุ่นโดยใช้ลมอัด** เนื่องจากอาจทำให้ตัวกรองหรือส่วนประกอบอื่นๆ ชำรุดเสียหายได้ เครื่องดูดฝุ่นต้องได้รับการตรวจสอบทางเทคนิคเกี่ยวกับระบบดูดฝุ่นอย่างน้อยปีละครั้ง ซึ่งดำเนินการโดยบริษัทผู้ผลิตหรือบุคคลผู้ได้รับคำแนะนำ (เช่น ตรวจสอบเช็คความชำรุดเสียหายของตัวกรอง การรั่วไหลที่ตัวเครื่อง และการทำงานอย่างมีประสิทธิภาพของอุปกรณ์ควบคุมต่างๆ)

การทำความสะอาดและการบำรุงรักษาหลังการดูดฝุ่นซึ่งมีสารที่เป็นอันตรายต่อสุขภาพ

- โปรดคำนึงว่าชิ้นส่วนทั้งหมดที่สัมผัสลูกสารที่เป็นอันตรายต่อสุขภาพถือเป็นชิ้นส่วนที่มีการปนเปื้อน
- ให้ทำการดูดฝุ่น บัด และหุ้มปิดตันนอกเครื่องดูดฝุ่นให้ทั่วก่อนนำออกจากบริเวณซึ่งมีสารที่เป็นอันตรายต่อสุขภาพ
- ทำความสะอาด ถอด และบำรุงรักษาเครื่องดูดฝุ่นต่อเมื่อการดำเนินการดังกล่าวไม่ก่อให้เกิดอันตรายต่อคุณและบุคคลอื่นๆ สวมใส่อุปกรณ์ป้องกันร่างกายขณะบำรุงรักษาและทำความสะอาดเครื่อง โดยดำเนินการดังกล่าวเมื่ออยู่ในห้องที่มีอากาศถ่ายเทได้ดี
- ทำความสะอาดด้านนอกเครื่องดูดฝุ่นเป็นขั้นตอนแรกก่อนที่จะทำการถอดประกอบ
- กำจัดชิ้นส่วนทุกชิ้นของเครื่องดูดฝุ่นที่ไม่สามารถทำความสะอาดให้ผลเป็นที่น่าพอใจ โดยทิ้งในถังที่มีคุณสมบัติกันการรั่วซึม ทั้งนี้ให้ปฏิบัติตามข้อกำหนดที่แสดงผลบนฉลากสำหรับการกำจัดขยะประเภทดังกล่าว
- ทำความสะอาดบริเวณบำรุงรักษาหลังเสร็จสิ้นการทำงานดังกล่าว

การทำความสะอาดถังบรรจุ

เข้ถังบรรจุ (7) ให้สะอาดเป็นครั้งคราวด้วยสารทำความสะอาดที่ไม่ทำให้เกิดรอยขีดข่วนที่มีจำหน่ายทั่วไป และปล่อยให้แห้ง



การทำความสะอาดเครื่องกรอง

การถ้ายังบรรจุฝุ่นและการทำความสะอาดตัวกรองเป็นประจำจะทำให้สามารถดูดฝุ่นได้อย่างมีประสิทธิภาพที่สุดหลังจากนั้น หากไม่สามารถดูดฝุ่นได้อย่างมีประสิทธิภาพ ต้องส่งเครื่องดูดฝุ่นไปยังศูนย์บริการหลังการขาย

การทำความสะอาดตัวกรองขั้นแรก

- ปลดชอยยัด (9) และนำส่วนบนของเครื่องดูดฝุ่น (10) ออกไป (ดูภาพประกอบ C)
- ถอดตัวกรองขั้นต้น (22) ด้วยที่จับ (28) ออกจากถังบรรจุ (7)
- เขย่าตัวกรองขั้นแรก (22) บนถังขยะที่เหมาะสม
- ใส่ตัวกรองขั้นต้น (22) โดยให้ลูกศรชี้ไปยังช่องเชื่อมต่อท่อ (3) ลงในถังบรรจุ (7)
- สวมส่วนบนของเครื่องดูดฝุ่น (10) ลงและปิดชอยยัด (9)

การทำความสะอาดตัวกรองหลัก

- ปลดชอยยัด (9) และนำส่วนบนของเครื่องดูดฝุ่น (10) ออกไป (ดูภาพประกอบ C)
- หมุนที่ยึดตัวกรอง (29) ไปในทิศทางหมุน  จนสุด และถอดที่ยึดตัวกรองรวมทั้งตัวกรองหลัก (20) ออกจากส่วนบนของเครื่องดูดฝุ่น (10)
- แปรงครีမ်ของตัวกรองหลัก (20) ด้วยแปรงขนอ่อน หรือเปลี่ยนตัวกรองหลัก (20) ที่ชำรุด
- สวมที่ยึดตัวกรอง (29) รวมทั้งตัวกรองหลัก (20) เข้าบนตะกราดตัวกรอง (30) และหมุนที่ยึดตัวกรอง (29) ไปในทิศทางหมุน  จนสุด
- สวมส่วนบนของเครื่องดูดฝุ่น (10) ลงและปิดชอยยัด (9)

การทำความสะอาดตัวกรองดูดเปียก

เพื่อป้องกันไม่ให้เชื้อราก่อตัวหลังการดูดเปียก:

- ปลดชอยยัด (9) และนำส่วนบนของเครื่องดูดฝุ่น (10) ออกไป (ดูภาพประกอบ C)

- ปลดส่วนบนของเครื่องดูดฝุ่น (10) ให้แห้งสนิท
- ดึงตัวกรองดูดเบียด (21) ออกจากตะกร้าตัวกรอง (30)
- ล้างตัวกรองดูดเบียด (21) ใต้น้ำไหล แล้วปล่อยให้แห้งสนิท
- เลียนตัวกรองดูดเบียด (21) เข้าบนตะกร้าตัวกรอง (30)
- สวมส่วนบนของเครื่องดูดฝุ่น (10) ลงและปิดชอชิต (9)

การถอด/การเปลี่ยนตัวกรอง (รูปภาพประกอบ E1-E2)
เปลี่ยนตัวกรองแบบจีบที่ชำรุดในทันที

- หมุนที่ยึดตัวกรอง (29) ไปในทิศทางทวนเข็มนาฬิกาจนสุด และถอดที่ยึดตัวกรองรวมทั้งตัวกรองหลัก (20) ออกจากส่วนบนของเครื่องดูดฝุ่น (10)
- ดึงตัวกรองหลัก (20) ที่ชำรุด/สกปรกออกจากที่ยึดตัวกรอง (29)
- แปรงครึ่งของตัวกรองหลัก (20) ด้วยแปรงขนอ่อน หรือเปลี่ยนตัวกรองหลักที่ชำรุด (20)
- ใส่ที่ยึดตัวกรอง (29) บนตัวกรองหลักใหม่/ที่สะอาด (20)

- สวมที่ยึดตัวกรอง (29) พร้อมตัวกรองหลัก (20) เข้าบนตะกร้ากรอง (30) และหมุนที่ยึดตัวกรองไปในทิศทางทวนเข็มนาฬิกาจนสุด
- สวมส่วนบนของเครื่องดูดฝุ่น (10) ลงและปิดชอชิต (9)
- เปิดชอชิต (9) และถอดส่วนบนของเครื่องดูดฝุ่น (10) ออก

การจัดเก็บและการขนย้าย (รูปภาพประกอบ J1-J2)

- ม้วนสายไฟฟ้าไว้รอบด้ามถือ (12)
- เลียนท่อดูดแข็ง (26) ไว้ในที่ยึด (14)
- พันท่อดูด (15) ไว้รอบส่วนบนของเครื่องดูดฝุ่นในที่ยึด (11)
- ถือหรือหิ้วเครื่องดูดฝุ่นโดยจับตรงด้ามถือ (12) หรือใช้สายดึง (4) เพื่อตั้งเครื่องดูดฝุ่นบนพื้นที่ราบเรียบตามมาตามหลัง
- เก็บเครื่องดูดฝุ่นในที่แห้งและปิดแน่นเพื่อป้องกันการนำออกมาใช้โดยไม่ได้รับอนุญาต
- ล็อคล้อเลื่อน (6) โดยเหยียบเบรกล้อเลื่อน (5) ลง

การแก้ไขความผิดปกติ

▶ หากเกิดความผิดปกติขึ้น (ต. ย. เช่น ตัวกรองเสียหาย) ต้องปิดสวิทช์เครื่องดูดฝุ่นทันทีที่ตรวจพบความผิดปกติก่อนเริ่มทำงานต่อไป

ปัญหา	มาตรการแก้ไข
เทอร์โมสตัทไม่เริ่มทำงาน	- ตรวจสอบสายไฟฟ้า ปลั๊กไฟ พิวส และเต้าเสียบ GAS 12-25 PL: สวิทช์เลือก-โหมดทำงาน (1) อยู่ที่ “Start/Stop อัตโนมัติ” - สับสวิทช์เลือก-โหมดทำงาน (1) ไปที่สัญลักษณ์ “การดูด” หรือเปิดสวิทช์เครื่องมือไฟฟ้าที่เชื่อมต่อกับเต้าเสียบ (2)
เทอร์โมสตัทไม่เริ่มทำงานอีกครั้งหลังจากถ่ายถังบรรจุแล้ว	- ปิดสวิทช์เครื่องดูดฝุ่นและรอ 5 วินาที จากนั้นจึงเปิดสวิทช์อีกครั้ง
พลังดูดลดลง	- ถ่ายถังบรรจุ (7) - เอาสิ่งอุดตันออกจากหัวดูด ท่อดูดแข็ง (26) ท่อดูด (15) หรือตัวกรองหลัก (20) - เปลี่ยนถุงพลาสติก (19) หรือถุงเก็บผง - ล็อคที่ยึดตัวกรอง (29) อย่างถูกต้อง - สวมส่วนบนของเครื่องดูดฝุ่น (10) เข้าอย่างถูกต้องและปิดชอชิต (9) - เปลี่ยนตัวกรองชั้นต้น (22) ตัวกรองหลัก (20) หรือตัวกรองดูดเบียด (21)
ฝุ่นลุดออกมาขณะดูด	- ตรวจสอบการติดตั้งตัวกรองหลัก (20) ว่าถูกต้องหรือไม่ - เปลี่ยนตัวกรองหลัก (20)
ระบบปิดสวิทช์อัตโนมัติ (การดูดเบียด) ไม่ตอบสนอง	ระบบปิดสวิทช์อัตโนมัติไม่ทำงานเมื่อดูดของเหลวที่ไม่นำไฟฟ้าหรือโฟม - ตรวจสอบระดับเต็มตลอดเวลา
ระบบทำความสะอาดตัวกรองที่งออัตโนมัติไม่ทำงาน	- ถ่ายถังบรรจุ (7)

การบริการหลังการขายและการให้คำปรึกษาการใช้งาน

ศูนย์บริการหลังการขายของเรายินดีตอบคำถามของท่านที่เกี่ยวข้องกับการบำรุงรักษาและการซ่อมแซมผลิตภัณฑ์รวม

ทั้งเรื่องอะไหล่ ภาพเขียนแบบการประกอบและข้อมูลเกี่ยวกับอะไหล่ กรุณาดูใน: www.bosch-pt.com ที่งานที่ปรึกษาของ บอช ยินดีให้ข้อมูลเกี่ยวกับผลิตภัณฑ์ของเราและอุปกรณ์ประกอบต่างๆ

เมื่อต้องการสอบถามและสั่งซื้ออะไหล่ กรุณาแจ้งหมายเลข
สินค้า 10 หลักบนแผ่นป้ายรุ่นของผลิตภัณฑ์ทุกครั้ง

ไทย

ไทย บริษัท โรเบิร์ต บอช จำกัด
เอฟวายไอ เซ็นเตอร์ อาคาร 1 ชั้น 5
เลขที่ 2525 ถนนพระราม 4
แขวงคลองเตย เขตคลองเตย กรุงเทพฯ 10110
โทร: +66 2012 8888
แฟกซ์: +66 2064 5800
www.bosch.co.th
ศูนย์บริการซ่อมและฝึกอบรม บอช
อาคาร ลาซาลทาวเวอร์ ชั้น G ห้องเลขที่ 2
บ้านเลขที่ 10/11 หมู่ 16
ถนนศรีนครินทร์ ตำบลบางแก้ว อำเภอบางพลี
จังหวัดสมุทรปราการ 10540
ประเทศไทย
โทรศัพท์ 02 7587555
โทรสาร 02 7587525

สามารถดูที่อยู่ศูนย์บริการอื่นๆ ได้ที่:

www.bosch-pt.com/serviceaddresses

การกำจัดขยะ

เครื่องดูดฝุ่น อุปกรณ์ประกอบ และหีบห่อ ต้องนำไปแยก
ประเภทวัสดุเพื่อนำกลับมาใช้ใหม่โดยไม่ทำลายสภาพ
แวดล้อม



อย่าทิ้งเครื่องดูดฝุ่นลงในขยะบ้าน!

Bahasa Indonesia

Petunjuk Keselamatan untuk Alat Pemisap



Bacalah semua petunjuk keselamatan dan
petunjuk penggunaan. Kesalahan dalam
menjalankan petunjuk keselamatan dan
petunjuk penggunaan dapat mengakibatkan
kontak listrik, kebakaran dan/atau luka-luka yang berat.
Simpan semua peringatan dan petunjuk kerja untuk
keperluan di waktu yang akan datang.

▶ **Alat pemisap ini tidak dirancang
untuk digunakan oleh anak-anak
dan orang yang memiliki
keterbatasan fisik, mental atau
sensorik, atau kurangnya
pengalaman dan pengetahuan.**

Jika tidak, hal tersebut dapat
menimbulkan risiko kesalahan
pengoperasian dan menyebabkan
cedera.

- ▶ **Awasi anak Anda.** Dengan
demikian, Anda dapat memastikan
anak-anak tidak bermain dengan alat
pemisap.
- ▶ **Patuhi semua peraturan keselamatan untuk zat yang
akan diisap.**
- ▶ **Jangan digunakan untuk mengisap serpihan kayu
beech atau kayu oak, kerikil, atau asbes.** Bahan-bahan
tersebut termasuk zat karsinogenik.

⚠ PERINGATAN Gunakan alat pemisap hanya jika
Anda telah memiliki informasi
yang cukup mengenai penggunaan alat pemisap,
material yang diisap, dan pembuangan yang aman.
Mengikuti instruksi dengan hati-hati dapat mengurangi
kesalahan pengoperasian dan cedera.

⚠ PERINGATAN Alat pemisap cocok digunakan
untuk membersihkan material
yang kering dan juga untuk membersihkan cairan dengan
tahapan yang sesuai. Masuknya cairan ke dalam alat dapat
meningkatkan risiko sengatan listrik.

- ▶ **Jangan gunakan alat pemisap untuk mengisap cairan
yang mudah terbakar dan dapat meledak, misalnya
bensin, oli, alkohol, zat pelarut. Jangan mengisap
debu panas, debu yang terbakar atau eksplosif.
Jangan mengoperasikan alat pemisap di ruangan
yang dapat memicu ledakan.** Debu, uap, atau cairan
dapat terbakar atau meledak.

⚠ PERINGATAN Gunakan stopkontak hanya untuk
tujuan yang telah ditentukan pada
panduan pengoperasian.

⚠ PERINGATAN Segera matikan alat pemisap jika
terdapat busa atau air yang keluar
dan kosongkan wadahnya. Jika tidak, alat pemisap dapat
rusak.

- ▶ **PERHATIAN!** Alat pemisap hanya boleh disimpan di
dalam ruangan.
- ▶ **PERHATIAN!** Bersihkan pelampung secara rutin dan
periksa apakah terdapat kerusakan. Fungsi dapat
terganggu jika terdapat kerusakan.
- ▶ **Jika penggunaan alat pemisap di tempat yang basah
tidak dapat dihindarkan, gunakanlah pemutus sirkuit
arus.** Penggunaan pemutus sirkuit arus mengurangi risiko
terjadinya kontak listrik.
- ▶ **Periksa alat pemisap, kabel, dan plug setiap sebelum
digunakan. Jangan menggunakan alat pemisap jika
terdapat kerusakan. Jangan membuka alat pemisap
sendiri dan serahkan hal tersebut pada petugas resmi
dan lakukan perbaikan hanya menggunakan suku**

cadang asli. Alat pengisap, kabel, dan steker yang rusak menambah risiko terjadinya kontak listrik.

- ▶ **Kabel jangan sampai tertarik. Jangan menarik kabel saat akan melepas plug dari stopkontak atau menggerakkan alat pengisap.** Kabel yang rusak membuat risiko terjadinya kontak listrik menjadi lebih besar.
- ▶ **Selalu lepas steker dari stopkontak sebelum melakukan perawatan atau pembersihan, melakukan penyetulan, mengganti bagian aksesoris, atau meletakkan alat pengisap.** Tindakan pencegahan ini dilakukan untuk menghindari penyalan alat pengisap yang tidak diinginkan.
- ▶ **Upayakanlah agar ada pertukaran udara di tempat kerja.**
- ▶ **Serahkan perbaikan alat pengisap hanya pada petugas resmi dengan menggunakan suku cadang asli.** Dengan demikian, keselamatan kerja dengan alat pengisap selalu terjaga.

⚠ PERINGATAN Alat pengisap berisi debu yang berisiko bagi kesehatan. Lakukan proses pengosongan, perawatan, pembersihan kontainer debu hanya oleh orang yang ahli. Diperlukan peralatan keselamatan yang sesuai. Jangan mengoperasikan alat pengisap tanpa sistem penyanging yang lengkap dan terpasang dengan cermat. Jika tidak, hal tersebut dapat membahayakan kesehatan.

- ▶ **Periksa kondisi slang pengisap yang sesuai sebelum memulai pengoperasian awal. Selain itu, biarkan slang pengisap terpasang pada alat agar debu tidak keluar.** Jika tidak, bisa jadi Anda menghirup debu.
- ▶ **Jangan menggunakan alat pengisap sebagai tempat duduk.** Alat pengisap dapat rusak jika diduduki.
- ▶ **Gunakan kabel daya dan slang pengisap dengan hati-hati.** Anda dapat membahayakan orang lain dengan benda tersebut.
- ▶ **Jangan membersihkan alat pengisap di bawah air yang mengalir langsung.** Air yang masuk ke bagian atas alat pengisap dapat menimbulkan risiko terjadinya kontak listrik.
- ▶ **Jangan memodifikasi dan membuka baterai.** Terdapat risiko korsleting.
- ▶ **Asap dapat keluar apabila terjadi kerusakan atau penggunaan yang tidak tepat pada baterai. Baterai dapat terbakar atau meledak.** Biarkan udara segar mengalir masuk dan kunjungi dokter apabila mengalami gangguan kesehatan. Asap tersebut dapat mengganggu saluran pernafasan.
- ▶ **Penggunaan yang salah pada baterai atau baterai yang rusak dapat menyebabkan keluarnya cairan yang mudah terbakar dari baterai. Hindari terkena cairan ini. Jika tanpa sengaja terkena cairan ini, segera bilas dengan air. Jika cairan tersebut terkena mata, segera hubungi dokter untuk pertolongan lebih lanjut.** Cairan yang keluar dari baterai dapat menyebabkan iritasi pada kulit atau luka bakar.

- ▶ **Baterai dapat rusak akibat benda-benda lancip, seperti jarum, obeng, atau tekanan keras dari luar.** Hal ini dapat menyebabkan terjadinya hubungan singkat internal dan baterai dapat terbakar, berasap, meledak, atau mengalami panas berlebih.
- ▶ **Jika baterai tidak digunakan, jauhkan baterai dari klip kertas, uang logam, kunci, paku, sekrup, atau benda-benda kecil dari logam lainnya, yang dapat menjembatani kontak-kontak.** Korsleting antara kontak-kontak baterai dapat mengakibatkan kebakaran atau api.
- ▶ Hanya dengan cara ini, baterai dapat terlindung dari kelebihan muatan.
- ▶ **Hanya isi ulang daya baterai menggunakan alat pengisi daya yang dianjurkan oleh produsen.** Alat pengisi daya baterai yang khusus untuk mengisi daya baterai tertentu dapat mengakibatkan kebakaran jika digunakan untuk mengisi daya baterai yang tidak cocok.



Lindungi baterai dari panas, misalnya juga dari paparan sinar matahari dalam waktu yang lama, api, kotoran, air dan kelembapan. Terdapat risiko ledakan dan korsleting.



Lindungi alat pengisap dari panas, misalnya paparan sinar matahari dalam waktu yang lama, api, air, dan kelembapan. Terdapat

bahaya ledakan.

- ▶ **Sambungkan alat pengisap ke suplai daya yang di-grounding dengan benar.** Stopkontak dan kabel ekstensi harus memiliki konduktor pelindung yang berfungsi.

Simbol-simbol

Simbol-simbol berikut dapat sangat membantu Anda selama penggunaan alat pengisap. Pelajari dan ingat simbol-simbol berikut beserta maknanya. Penafsiran yang benar dari simbol-simbol ini dapat membantu Anda untuk menggunakan alat pengisap dengan aman dan lebih baik.

Simbol dan artinya



PERINGATAN! Bacalah semua instruksi dan petunjuk keselamatan. Kelalaian yang dikarenakan tidak mengikuti instruksi dan petunjuk keselamatan dengan benar dapat menyebabkan sengatan listrik, kebakaran dan/atau cedera serius.



GAS 12-25 PL: Alat pengisap kategori debu L sesuai IEC/EN 60335-2-69 untuk pengisapan kering debu yang membahayakan kesehatan dengan nilai batas eksposur > 1 mg/m³

Simbol dan artinya



Jangan menggantung alat pengisap pada pengait, misalnya saat pengangkutan. Alat pengisap tidak dapat dikerek. Terdapat risiko cedera dan kerusakan.



Jangan menggunakan alat pengisap sebagai tempat duduk, tangga atau pijakan. Alat pengisap dapat terbalik dan menjadi rusak. Terdapat risiko cedera.

GAS 12-25



Off	Off
On	Isap Mengisap tumpukan debu

GAS 12-25 PL



	Start/stop otomatis Mengisap tumpukan debu dari perkakas listrik yang beroperasi Alat pengisap akan hidup secara otomatis dan mati dengan jeda waktu
0	Off
1	Isap Mengisap tumpukan debu
On	Informasi input daya yang diperbolehkan dari perkakas listrik yang terhubung (menyesuaikan negara masing-masing)

Spesifikasi produk dan performa

Perhatikan ilustrasi yang terdapat pada bagian depan panduan pengoperasian.

Tujuan penggunaan

Perangkat ini dirancang untuk mengumpulkan, mengisap, mengangkat, dan memisahkan debu kering yang tidak mudah terbakar, cairan yang tidak mudah terbakar, serta campuran udara dan air. Alat pengisap ini sesuai untuk tuntutan penggunaan yang tinggi, misalnya untuk kerajinan

tangan, industri dan bengkel serta untuk keperluan rumah tangga.

GAS 12-25 PL:

Alat pengisap telah diperiksa dan sesuai dengan kelas debu L.

Alat pengisap kategori debu L sesuai IEC/EN 60335-2-69 hanya boleh digunakan untuk mengisap debu yang berbahaya bagi kesehatan dengan nilai batas eksposur > 1 mg/m³.

Gunakan alat pengisap hanya jika Anda benar-benar mengenal dan menguasai semua fungsinya serta dapat mengoperasikannya tanpa keterbatasan atau telah menerima petunjuk-petunjuk rinci tentang penggunaannya.

Ilustrasi komponen

Penomoran ilustrasi komponen sesuai dengan gambar alat pengisap pada halaman bergambar.

- (1) Tombol on/off (**GAS 12-25**)
- (1) Switch selektor mode pengoperasian (**GAS 12-25 PL**)
- (2) Stopkontak untuk perkakas listrik (**GAS 12-25 PL**)
- (3) Dudukan slang (fungsi pengisapan)
- (4) Strap
- (5) Rem caster
- (6) Caster
- (7) Kontainer
- (8) Roda
- (9) Pengunci untuk bagian atas alat pengisap
- (10) Bagian atas alat pengisap
- (11) Dudukan untuk slang isap
- (12) Gagang angkat
- (13) Soket slang (fungsi pembuangan)
- (14) Dudukan untuk pipa isap
- (15) Slang isap
- (16) Adaptor pengisapan (**GAS 12-25 PL**)
- (17) Nozel bengkok
- (18) Nozel celah
- (19) Kantong plastik/kantong debu ^{a)}
- (20) Filter utama
- (21) Filter basah
- (22) Filter awal
- (23) Karet tepi
- (24) Sikat
- (25) Nozel lantai
- (26) Pipa isap
- (27) Tombol tekan
- (28) Handel filter awal
- (29) Dudukan filter
- (30) Keranjang filter
- (31) Lubang pengisapan

- (32) Braket untuk memasang kantong plastik
 (33) Lubang udara palsu

- (34) Slang pembuangan^{a)}
 a) Aksesori ini tidak termasuk dalam lingkup pengiriman standar.

Data teknis

Alat pengisap basah/kering		GAS 12-25	GAS 12-25	GAS 12-25 PL
Nomor seri		3 601 J7C 0..	3 601 J7C 0C.	3 601 J7C 1..
Input daya nominal	W	1250	1000	1250
Frekuensi	Hz	50-60	50-60	50-60
Volume penampung debu (bruto)	l	25	25	25
Volume bersih (cairan)	l	15	15	15
Volume kantong debu	l	20	20	20
Tekanan negatif maks. ^{A)}				
- Alat pengisap	kPa	19	17	19
- Turbin	kPa	20	19	20
Laju alir maks. ^{A)}				
- Alat pengisap	l/s	36	33	36
- Turbin	l/s	65	60	65
Start/stop otomatis		-	-	●
Berat sesuai dengan EPTA-Procedure 01:2014	kg	8,6	8,6	9
Tingkat perlindungan		□/II	□/II	⊕/I
Jenis perlindungan		IPX4	IPX4	IPX4

A) dihitung dengan slang isap dengan diameter 35 mm dan panjang 3 m

Data-data berlaku untuk tegangan nominal [U] 230 V. Pada tegangan yang lebih rendah dan pada model khusus mancanegara data-data ini bisa berlainan.

Nilai dapat berbeda-beda bergantung pada produk dan mungkin tunduk pada kondisi lingkungan serta penggunaan. Informasi lebih lanjut pada www.bosch-professional.com/wac.

Start/stop otomatis			
3 601 J7C ...	Tegangan nominal	Daya maksimal	Daya minimal
1L0	240 V	1700 W	100 W
1K0/100/1E0/1H0	220-230 V	2050 W	100 W
1F0/180/1N0	220 V	950 W	100 W

Informasi input daya yang diperbolehkan dari perkakas listrik yang terhubung.

Pada model khusus tiap negara lainnya, nilai-nilai ini mungkin berbeda. Harap perhatikan informasi pada stopkontak pengisap debu.

Pemasangan

- ▶ **Selalu lepas steker dari stopkontak sebelum melakukan perawatan atau pembersihan, melakukan penyetelan, mengganti bagian aksesori, atau meletakkan alat pengisap.** Tindakan pencegahan ini dilakukan untuk menghindari penyalaan alat pengisap yang tidak diinginkan.
- ▶ **Lepas baterai sebelum melakukan perawatan atau membersihkan alat pengisap, melakukan pengaturan pada perangkat, mengganti komponen aksesori atau**

menyimpan alat pengisap. Tindakan pencegahan ini akan mencegah alat pengisap hidup secara tidak sengaja.

Memasang aksesori alat pengisap (lihat gambar A)

Slang isap (15) dilengkapi dengan sistem klip yang dapat disambungkan dengan aksesori alat pengisap (adaptor pengisapan (16), nozel bengkok (17)).

Memasang nozel dan pipa

- Pasang nozel bengkok (17) pada slang isap (15) hingga kedua tombol pengunci (27) pada slang isap benar-benar terkunci.
- Kemudian pasang dan kencangkan aksesoris alat pengisap yang diinginkan (nozel lantai, nozel celah, pipa isap, dll.) ke nozel bengkok (17).
- Untuk melepaskan, tekan tombol pengunci (27) ke arah dalam lalu tarik dan lepaskan komponen.

Memasang adaptor pengisapan (GAS 12-25 PL)

- Pasang adaptor pengisapan (16) pada slang isap (15), hingga kedua tombol pengunci (27) pada slang isap benar-benar terkunci.
- Untuk melepaskan, tekan tombol pengunci (27) ke arah dalam lalu tarik dan lepaskan komponen.

Memasang slang pengisapan

Fungsi pengisapan (lihat gambar B1)

- Pasang slang isap (15) ke dalam dukungan slang (3) dan putar hingga maksimal ke arah .

Catatan: Saat melakukan pengisapan, gesekan debu di dalam slang isap dan aksesorinya akan menciptakan muatan elektrostatik yang dapat dirasakan oleh pengguna dalam bentuk listrik statis (tergantung pada pengaruh lingkungan dan reaksi fisik).



Bosch merekomendasikan untuk menggunakan slang isap antistatik (aksesori) saat mengisap debu halus dan material kering.

Fungsi pengembus (lihat gambar B2)

► Alat pengisap menyediakan fungsi pengembus.

Jangan mengembuskan udara pembuangan ke ruang bebas. Gunakan fungsi pengembus hanya dengan slang yang bersih. Berbagai jenis debu dapat berbahaya bagi kesehatan.

Hanya gunakan slang pembuangan (34) (aksesori) yang digambarkan di sini dengan sambungan yang sesuai untuk fungsi pengembus. Slang isap yang disediakan tidak boleh digunakan untuk mengembus.

- Hidupkan alat pengisap selama minimal 5 detik (**GAS 12-25:** Tombol on/off (1) pada posisi "On"; **GAS 12-25 PL:** Switch selektor mode pengoperasian (1) pada simbol "Isap") untuk membersihkan slang isap (15) dari endapan debu.
- Putar slang isap (15) ke arah putaran  hingga maksimal lalu tarik slang dari dukungan slang (3).
- Pasang slang pembuangan (34) ke dalam dukungan slang (13) lalu putar ke arah putaran  hingga maksimal.

Melepas/memasang filter awal

Filter awal (22) menahan kotoran kasar sehingga meningkatkan masa pakai filter utama. Filter awal harus dilepas dari kontainer jika filter utama hendak dibersihkan. Pegang filter awal (22) pada handel (28) agar mudah dilepas.

Melepas filter awal (lihat gambar D1)

- Buka penutup (9) dan lepaskan bagian atas alat pengisap (10) (lihat gambar C).
- Gunakan handel (28) untuk melepaskan filter awal (22) dari kontainer (7).

Memasang filter awal (lihat gambar D2)

- Pasang filter awal (22) dengan tanda panah ke arah kedudukan slang (3) ke dalam kontainer (7).
- Pasang bagian atas alat pengisap (10) lalu tutup penutup (9).

Melepas/memasang filter utama

Melepas filter utama (lihat gambar E1)

- Buka penutup (9) dan lepaskan bagian atas alat pengisap (10) (lihat gambar C).
- Putar penahan filter (29) sesuai arah panah  hingga maksimal lalu lepaskan penahan filter bersamaan dengan filter utama (20) dari bagian atas alat pengisap (10).

Memasang filter utama (lihat gambar E2)

- Letakkan penahan filter (29) bersama dengan filter utama (20) pada keranjang filter (30) lalu putar penahan filter (29) hingga maksimal ke arah putaran .
- Pasang bagian atas alat pengisap (10) lalu tutup penutup (9).

Catatan: Pastikan filter selalu terpasang dengan benar. Hal ini berlaku terutama jika alat mengisap debu yang berbahaya.

Melepas/memasang filter basah

Untuk mempermudah pembuangan saat melakukan pengisapan pada campuran air dan zat padat, alat pengisap memiliki filter basah (21) untuk memisahkan cairan dari zat padat.

Melepas filter basah (lihat gambar F1)

- Buka penutup (9) dan lepaskan bagian atas alat pengisap (10) (lihat gambar C).
- Putar penahan filter (29) sesuai arah putaran  hingga maksimal lalu lepaskan penahan filter bersamaan dengan filter utama (20) dari bagian atas alat pengisap (10).
- Lepaskan filter basah (21) dari keranjang basket (30).

Memasang filter basah (lihat gambar F2)

- Pasang filter basah (21) pada keranjang filter (30) sepenuhnya.
- Pasang bagian atas alat pengisap (10) lalu tutup penutup (9).

Memasang/melepas kantong plastik atau kantong debu (pengisapan kering)

Untuk pengisapan kering, kantong plastik (19) atau kantong debu (aksesori) dapat dipasang ke penampung debu (7). Dengan demikian, proses pembuangan kotoran yang kasar dapat menjadi lebih mudah.

Memasang kantong plastik (lihat gambar G1–G3)

- Buka penutup (9) dan lepaskan bagian atas alat pengisap (10) (lihat gambar C).
- Gunakan handel (28) untuk melepaskan filter awal (22) dari kontainer (7).
- Pasang kantong plastik (19) ke penampung debu (7) dengan lubang pengisian menghadap ke atas. Kencangkan kantong plastik di bawah lubang pengisapan (31) dengan bantuan braket (32).
- Pastikan kantong plastik (19) telah benar-benar terpasang di sisi dalam penampung debu (7).
- Tepuk sisa kantong plastik (19) pada tepi penampung debu (7).
- Pasang filter awal (22) dengan tanda panah ke arah dudukan slang (3) ke dalam kontainer (7).
- Pasang bagian atas alat pengisap (10) lalu tutup penutup (9).

Melepas dan menutup kantong plastik

- Buka penutup (9) dan lepaskan bagian atas alat pengisap (10) (lihat gambar C).
- Gunakan handel (28) untuk melepaskan filter awal (22) dari kontainer (7).
- Tarik tepi kantong plastik yang telah penuh (19) ke arah belakang dari braket (32).
- Ambil kantong plastik (19) dengan hati-hati tanpa merusak plastik dari penampung debu (7).
- Pastikan kantong plastik tidak menyentuh lubang pengisapan (31) atau benda tajam lainnya.

Mengganti/memasang kantong debu (aksesori)

- Buka penutup (9) dan lepaskan bagian atas alat pengisap (10) (lihat gambar C).
- Gunakan handel (28) untuk melepaskan filter awal (22) dari kontainer (7).
- Lepaskan kantong debu yang telah penuh (19) dari flensa penghubung ke arah belakang. Tutupkan lubang kantong debu dengan cara melipatkan tutupnya. Lepas kantong debu yang telah ditutup dari penampung debu (7).
- Letakkan kantong debu yang baru pada flens penghubung alat pengisap debu. Pastikan kantong debu berukuran sesuai dengan dinding bagian dalam penampung debu (7).
- Pasang filter awal (22) dengan tanda panah ke arah dudukan slang (3) ke dalam kontainer (7).
- Pasang bagian atas alat pengisap (10) lalu tutup penutup (9).

Memasang karet tepi (pengisapan basah) (lihat gambar H)

- Cungkil sikat (24) dari nozel lantai (25) menggunakan alat yang sesuai.
- Pasang karet tepi (23) ke nozel lantai (25).

Catatan: Sisi yang berstruktur pada karet tepi harus menghadap keluar.

GAS 12-25 PL :

Petunjuk: Persyaratan pada kelas permeabilitas (kategori debu L) telah diverifikasi hanya untuk pengisapan kering.

Penggunaan

- ▶ **Selalu lepas steker dari stopkontak sebelum melakukan perawatan atau pembersihan, melakukan penyetulan, mengganti bagian aksesoris, atau meletakkan alat pengisap.** Tindakan pencegahan ini dilakukan untuk menghindari penyalan alat pengisap yang tidak diinginkan.
- ▶ **Lepas baterai sebelum melakukan perawatan atau membersihkan alat pengisap, melakukan pengaturan pada perangkat, mengganti komponen aksesoris atau menyimpan alat pengisap.** Tindakan pencegahan ini akan mencegah alat pengisap hidup secara tidak sengaja.

Saat mengoperasikan alat pengisap, pastikan rol pengunci yang terdapat pada alat pengisap terkunci untuk melindungi alat pengisap bergerak secara tidak disengaja. Lakukan pengujian fungsi rol dengan tiap permukaan sebelum digunakan.

Cara penggunaan

- ▶ **Perhatikan tegangan listrik!** Tegangan jaringan listrik harus sesuai dengan tegangan listrik yang tercantum pada label tipe alat pengisap.
- ▶ **Carilah informasi tentang peraturan/hukum yang berlaku mengenai penanganan debu berbahaya di negara Anda.**

Alat pengisap tidak boleh digunakan di ruangan yang rentan terjadi ledakan.

Untuk memastikan kinerja alat pengisap yang optimal, slang isap (15) harus selalu dipasang dengan benar pada bagian atas alat pengisap (10).

GAS 12-25 PL :

Alat pengisap diperbolehkan untuk mengisap material berikut ini:

- Debu dengan nilai batas eksposisi > 1 mg/m³

Pengisapan kering

Catatan: Pastikan filter awal (22) maupun filter utama (20) telah terpasang pada alat pengisap saat melakukan pengisapan kering.

Mengisap kumpulan debu (GAS 12-25)

- Untuk **menghidupkan** alat pengisap, atur tombol on/off (1) pada simbol "On".
- Untuk **mematikan** alat pengisap, atur tombol on/off (1) pada simbol "Off".



Off

Mengisap tumpukan debu (GAS 12-25 PL)

- Untuk **menghidupkan** alat pengisap, atur switch selektor mode pengoperasian (1) pada simbol "Isap".
- Untuk **mematikan** alat pengisap, atur switch selektor mode pengoperasian (1) pada simbol "Off".



Off

Mengisap debu dari perkakas listrik yang beroperasi (GAS 12-25 PL) (lihat gambar I)

- Diperlukan pertukaran udara yang mencukupi di dalam ruangan ketika udara buang kembali ke ruangan. Harap patuhi peraturan nasional yang relevan.

Stopkontak pengaman (2) terintegrasi ke dalam alat pengisap. Anda dapat menghubungkan perkakas listrik eksternal. Perhatikan input daya maksimal yang diizinkan dari perkakas listrik yang dihubungkan.



- GAS 12-25 PL: Pasang adaptor pengisapan (16).
- Pasang adaptor pengisapan (16) ke dalam saluran isap pada perkakas listrik.

Catatan: Saat bekerja menggunakan perkakas listrik dengan suplai udara yang sedikit pada slang isap (misalnya gergaji, gerinda, dll), lubang udara (33) pada adaptor pengisapan (16) harus dibuka. Hanya dengan demikian pembersih filter semiotomatis dapat bekerja dengan baik.

Untuk itu, putar cincin pada lubang udara (33) hingga lubang udara terbuka penuh.

- Untuk **mengaktifkan mode start/stop otomatis** pada alat pengisap, atur switch selektor mode pengoperasian (1) pada simbol "Start/stop otomatis".
- Untuk **mengoperasikan** alat pengisap, hidupan perkakas listrik yang terhubung ke stopkontak (2). Alat pengisap hidup secara otomatis.
- Matikan perkakas listrik untuk **mengakhiri proses pengisapan**. Fungsi penundaan shutdown pada mode start/stop otomatis berlangsung hingga 6 detik untuk mengisap sisa debu dari slang isap.
- Untuk **mematikan** alat pengisap, atur switch selektor mode pengoperasian (1) pada simbol "Off".

Pengisapan basah

- **Jangan gunakan alat pengisap untuk mengisap cairan yang mudah terbakar dan dapat meledak, misalnya bensin, oli, alkohol, zat pelarut. Jangan mengisap debu panas, debu yang terbakar atau eksplosif. Jangan mengoperasikan alat pengisap di ruangan yang dapat memicu ledakan.** Debu, uap, atau cairan dapat terbakar atau meledak.
- **Alat pengisap tidak boleh digunakan sebagai pompa air.** Alat pengisap dirancang untuk mengisap udara dan campuran air.

Catatan: Pastikan saat melakukan pengisapan basah, filter utama (20) telah dilepas dari alat pengisap.

Langkah kerja sebelum pengisapan basah

- Buka penutup (9) dan lepaskan bagian atas alat pengisap (10) (lihat gambar C).
- Jika perlu, lepaskan kantong plastik (19) atau kantong debu.

- Putar penahan filter (29) sesuai arah panah hingga maksimal lalu lepaskan penahan filter bersamaan dengan filter utama (20) dari bagian atas alat pengisap (10).
- Pasang filter basah (21) pada keranjang filter (30) sepenuhnya. Pastikan filter basah (21) telah berada di atas keranjang filter (30) sepenuhnya.
- Pasang bagian atas alat pengisap (10) lalu tutup penutup (9).
- Pasang tepi karet (23) ke nozel lantai (25).

Mengisap cairan

- Hidupkan alat pengisap (GAS 12-25: Tombol on/off (1) pada posisi "On"; GAS 12-25 PL: Switch selektor mode pengoperasian (1) berada pada simbol "Isap").

Alat pengisap dilengkapi dengan sebuah pengapung. Pengisapan akan dihentikan jika telah mencapai level pengisian maksimal.

- Atur tombol on/off (1) pada posisi "Off" (GAS 12-25) atau switch selektor mode pengoperasian (1) berada pada simbol "Off" (GAS 12-25 PL).
- Kosongkan penampung debu (7).

Untuk mencegah timbulnya jamur setelah pengisapan basah: Membersihkan filter basah

Pembersihan filter semiotomatis

Setidaknya jika daya isap tidak lagi memadai, pembersihan filter harus diaktifkan.

Frekuensi pembersihan filter bergantung pada jenis dan kuantitas debu. Pada penggunaan biasa, performa pengisapan yang maksimal akan bertahan lebih lama.

- Matikan alat pengisap selama 6–10 detik, kemudian hidupkan kembali. Ulangi langkah ini beberapa kali. Filter awal (22) akan dibersihkan dengan tekanan udara saat alat pengisap dimatikan.
- Hidupkan kembali alat pengisap untuk digunakan setelah filter dibersihkan.

Perawatan dan servis

Perawatan dan pembersihan

- **Selalu lepas steker dari stopkontak sebelum melakukan perawatan atau pembersihan, melakukan penyetulan, mengganti bagian aksesoris, atau meletakkan alat pengisap.** Tindakan pencegahan ini dilakukan untuk menghindari penyalaan alat pengisap yang tidak diinginkan.
- **Lepas baterai sebelum melakukan perawatan atau membersihkan alat pengisap, melakukan pengaturan pada perangkat, mengganti komponen aksesoris atau menyimpan alat pengisap.** Tindakan pencegahan ini dilakukan untuk menghindari penghidupan alat pengisap yang tidak diinginkan.
- **Jaga kebersihan alat pengisap dan lubang ventilasi agar dapat digunakan dengan baik dan aman.**

Jika kabel listrik harus diganti, pekerjaan ini harus dilakukan oleh **Bosch** atau Service Center untuk perkakas listrik **Bosch** resmi agar keselamatan kerja selalu terjamin.

Jika baterai tidak lagi berfungsi, hubungi Service Center untuk perkakas listrik **Bosch** yang resmi.

► **Pakailah masker debu saat melakukan perawatan dan pembersihan alat pengisap.**

Bersihkan housing alat pengisap sesekali dengan kain yang lembap.

► **Jangan bersihkan pengisap debu dengan udara bertekanan.** Filter atau komponen lainnya dapat menjadi rusak.

Minimal setahun sekali, pemeriksaan terkait debu pada alat pengisap harus dilakukan oleh produsen atau personel yang terlatih (misalnya pemeriksaan terkait kerusakan pada filter, kerapatan alat pengisap, dan fungsi perangkat kontrol).

Pembersihan dan perawatan setelah melakukan pengisapan zat yang berbahaya bagi kesehatan

- Anggaphlah semua komponen yang mungkin bersentuhan dengan bahan berbahaya telah terkontaminasi.
- Isap, seka, atau tutup rapat bagian luar alat pengisap secara menyeluruh sebelum mengeluarkannya dari area yang mengandung zat berbahaya.
- Hanya bersihkan, lepas, dan lakukan perawatan pada alat pengisap jika memungkinkan untuk melakukan hal tersebut tanpa membahayakan Anda dan orang lain. Kenakan alat pelindung diri saat melakukan perawatan dan pembersihan. Lakukan pekerjaan di ruangan dengan ventilasi yang baik.
- Bersihkan bagian luar alat pengisap terlebih dahulu sebelum melepasnya.
- Buang komponen alat pengisap yang tidak dapat dibersihkan dengan baik ke dalam kantong kedap air. Untuk itu, patuhi peraturan yang berlaku untuk pembuangan limbah tersebut.
- Setelah pekerjaan selesai, bersihkan area perawatan.

Membersihkan penampung debu

Seka kontainer (7) sesekali dengan bahan pembersih nonabrasif standar dan biarkan hingga kering.



Membersihkan filter

Mengosongkan penampung debu dan membersihkan filter secara rutin akan menjamin daya pengisapan yang optimal. Jika daya pengisapan setelah itu tetap tidak memadai, hubungi layanan pelanggan Bosch.

Membersihkan filter awal

- Buka penutup (9) dan lepaskan bagian atas alat pengisap (10) (lihat gambar C).
- Gunakan handel (28) untuk melepaskan filter awal (22) dari kontainer (7).
- Keluarkan kotoran dari filter awal (22) melalui penampung kotoran yang sesuai.
- Pasang filter awal (22) dengan tanda panah ke arah kedudukan slang (3) ke dalam kontainer (7).
- Pasang bagian atas alat pengisap (10) lalu tutup penutup (9).

Membersihkan filter utama

- Buka penutup (9) dan lepaskan bagian atas alat pengisap (10) (lihat gambar C).
- Putar penahan filter (29) sesuai arah putaran  hingga maksimal lalu lepaskan penahan filter bersamaan dengan filter utama (20) dari bagian atas alat pengisap (10).
- Sikat sirip filter utama (20) dengan sikat yang lembut. *atau*
Ganti filter utama (20) yang rusak.
- Letakkan penahan filter (29) bersama dengan filter utama (20) pada keranjang filter (30) lalu putar penahan filter (29) hingga maksimal ke arah .
- Pasang bagian atas alat pengisap (10) lalu tutup penutup (9).



Membersihkan filter basah

Untuk mencegah pembentukan jamur setelah pengisapan basah:

- Buka penutup (9) dan lepaskan bagian atas alat pengisap (10) (lihat gambar C).
- Biarkan bagian atas alat pengisap (10) mengering.
- Lepaskan filter basah (21) dari keranjang basket (30).
- Cuci filter basah (21) di bawah air mengalir dan biarkan mengering.
- Pasang filter basah (21) pada keranjang filter (30) sepenuhnya.
- Pasang bagian atas alat pengisap (10) lalu tutup penutup (9).

Melepaskan/mengganti filter (lihat gambar E1-E2)

Segera ganti filter berlipat yang rusak.

- Putar penahan filter (29) sesuai arah panah  hingga maksimal lalu lepaskan penahan filter bersamaan dengan filter utama (20) dari bagian atas alat pengisap (10).
- Lepaskan filter utama yang kotor/rusak (20) dari penahan filter (29).
- Sikat bagian-bagian filter utama (20) dengan sikat yang lembut. *atau*
Ganti filter utama (20) yang rusak.
- Pasang penahan filter (29) pada filter utama (20) yang dibersihkan/baru.
- Letakkan penahan filter (29) bersama dengan filter utama (20) pada keranjang filter (30) lalu putar penahan filter (29) hingga maksimal ke arah putaran .
- Pasang bagian atas alat pengisap (10) lalu tutup penutup (9).
- Buka pengunci (9) dan lepaskan bagian atas alat pengisap (10).

Menyimpan dan mengangkut (lihat gambar J1-J2)

- Gulung kabel listrik pada pegangan (12).
- Masukkan pipa isap (26) ke dalam penahan (14).
- Masukkan slang isap (15) di sekeliling bagian atas alat pengisap ke dalam penahan (11).

- Angkat alat pengisap pada pegangannya **(12)** atau tarik alat pengisap pada permukaan yang rata dengan bantuan strap **(4)**.
- Matikan alat pengisap di tempat yang kering dan pastikan alat tidak disalahgunakan.
- Untuk menghentikan caster **(6)**, injak rem caster **(5)**.

Perbaikan gangguan

► **Jika terjadi gangguan (misalnya filter retak), alat pengisap harus segera dimatikan. Sebelum kembali memulai pengoperasian, gangguan harus diatasi.**

Masalah	Solusi
Turbin isap tidak beroperasi.	<ul style="list-style-type: none"> - Periksa kabel listrik, steker listrik, sekring, dan stopkontak. <p>GAS 12-25 PL:</p> <p>Switch selektor mode pengoperasian (1) diatur ke mode "Start/stop otomatis".</p> <ul style="list-style-type: none"> - Atur switch selektor mode pengoperasian (1) pada simbol "Isap" atau hidupkan perkakas listrik yang terhubung ke stopkontak (2).
Turbin isap tidak beroperasi kembali setelah penampung debu dikosongkan.	<ul style="list-style-type: none"> - Matikan alat pengisap dan tunggu selama 5 detik, lalu hidupkan kembali.
Daya isap menurun.	<ul style="list-style-type: none"> - Kosongkan penampung debu (7). - Bersihkan segala hal yang menyumbat nozel isap, pipa isap (26), slang isap (15), atau filter utama (20). - Ganti kantong plastik (19) atau kantong debu. - Kunci penahan filter (29) dengan benar. - Pasang bagian atas alat pengisap (10) dengan benar dan kunci pengunci (9). - Ganti filter awal (22), filter utama (20), atau filter basah (21).
Debu keluar ketika pengisapan	<ul style="list-style-type: none"> - Pastikan filter utama (20) terpasang dengan benar. - Ganti filter utama (20).
Penonaktifan otomatis (pengisapan basah) tidak berfungsi.	<p>Penonaktifan otomatis tidak beroperasi pada cairan nonkonduktif atau pada pembentukan busa.</p> <ul style="list-style-type: none"> - Selalu periksa level pengisian.
Pembersihan filter semiotomatis tidak bekerja	<ul style="list-style-type: none"> - Kosongkan penampung debu (7).

Layanan pelanggan dan konsultasi penggunaan

Layanan pelanggan Bosch menjawab semua pertanyaan Anda tentang reparasi dan perawatan serta tentang suku cadang produk ini. Gambaran teknis (exploded view) dan informasi mengenai suku cadang dapat ditemukan di:

www.bosch-pt.com

Tim konsultasi penggunaan Bosch akan membantu Anda menjawab pertanyaan seputar produk kami beserta aksesorinya.

Jika Anda hendak menanyakan sesuatu atau memesan suku cadang, selalu sebutkan nomor model yang terdiri dari 10 angka dan tercantum pada label tipe produk.

Indonesia

PT Robert Bosch Indonesia
 Arkadia Green Park Tower G – 7th floor
 Jl. Let. Jend. TB. Simatupang Kav.88
 Jakarta 12520
 Tel.: (021) 3005 5800
 Fax: (021) 3005 5801

E-Mail: boschpowertools@id.bosch.com
www.bosch-pt.co.id

Alamat layanan lainnya dapat ditemukan di:

www.bosch-pt.com/serviceaddresses

Cara membuang

Alat pengisap, aksesoris, dan kemasan harus didaur ulang secara ramah lingkungan.



Jangan membuang alat pengisap bersama dengan sampah rumah tangga!

Tiếng Việt

Hướng dẫn an toàn của máy hút bụi



Đọc kỹ mọi cảnh báo an toàn và mọi hướng dẫn. Không tuân thủ mọi cảnh báo và hướng dẫn được liệt kê dưới đây có thể bị điện giật, gây cháy và / hay bị thương tật nghiêm trọng.

Hãy giữ tất cả tài liệu về cảnh báo và hướng dẫn để tham khảo về sau.

► **Máy hút bụi này không thiết kế dành cho đối tượng sử dụng là trẻ em và người bị hạn chế về thể chất, khả năng giác quan kém hoặc tâm thần hoặc thiếu kinh nghiệm và thiếu hiểu biết.** Nếu không sẽ có nguy cơ sai sót khi vận hành và gây thương tích.

► **Hãy giám sát trẻ em.** Để đảm bảo rằng, trẻ em không chơi với máy hút bụi.

► **Hãy tuân thủ tất cả quy định an toàn cho chất hút.**

► **Không hút như bụi gỗ sỏi hoặc bụi gỗ dẻ gai, bụi đá hoặc Amiăng.** Những chất này được coi là chất gây ung thư.

⚠ CẢNH BÁO Chỉ sử dụng máy hút bụi, khi bạn đã có đủ thông tin về việc sử dụng máy hút bụi, về chất được hút và về việc xử lý an toàn. Một bản hướng dẫn chi tiết sẽ giúp làm giảm sai sót khi vận hành và tránh bị thương tích.

⚠ CẢNH BÁO Máy hút bụi chỉ thích hợp để hút các chất khô và cũng phù hợp để hút chất lỏng nhờ các biện pháp phù hợp. Chất lỏng thấm vào sẽ làm tăng nguy cơ giật điện.

► **Không hút các chất lỏng dễ cháy hoặc dễ nổ, ví dụ như xăng, dầu, cồn, dung môi.** Không hút các bụi nóng, bụi dễ cháy nổ. Không vận hành máy hút bụi trong các không gian dễ nổ. Rác, chất khí, chất lỏng loại có thể gây cháy hay nổ.

⚠ CẢNH BÁO Chỉ sử dụng ổ cắm cho các mục đích được quy định trong hướng dẫn vận hành.

⚠ CẢNH BÁO Tắt máy hút bụi ngay lập tức, ngay khi bọt và nước xuất hiện và hãy xả rỗng bình chứa. Nếu không, máy hút bụi có thể bị hư hại.

► **LƯU Ý!** Máy hút bụi chỉ nên đặt trong nhà.

► **LƯU Ý!** Hãy vệ sinh phao thường xuyên và kiểm tra xem nó có bị hỏng không. Nếu không thì có thể làm suy giảm chức năng.

► **Nếu việc sử dụng máy hút bụi ở nơi ẩm ướt là không thể tránh được, dùng thiết bị ngắt mạch tự động (RCD) bảo vệ nguồn.** Sử dụng thiết bị ngắt mạch tự động RCD làm giảm nguy cơ bị điện giật.

► **Vui lòng kiểm tra trước khi sử dụng máy hút bụi, dây cáp và phích cắm.** Không được sử dụng máy hút bụi nếu bạn phát hiện có hư hỏng. Không tự mở máy hút bụi và chỉ để người có chuyên môn được đào tạo sửa và chỉ dùng các phụ tùng gốc để sửa chữa. Làm hư hại máy hút bụi, cáp và phích cắm làm tăng nguy cơ điện giật.

► **Không chạy qua hoặc dè bẹp cáp.** Không rút ở cáp, để rút đầu cắm ra khỏi ổ cắm hoặc di chuyển máy hút bụi. Dây dẫn bị hỏng làm tăng nguy cơ bị điện giật.

► **Hãy tháo phích cắm ra khỏi ổ cắm điện, trước khi bạn bảo dưỡng hoặc làm sạch, điều chỉnh thiết bị, thay phụ kiện, hoặc để xa máy hút bụi.** Biện pháp thận trọng sẽ tránh việc khởi động máy hút bụi không chủ ý.

► **Tạo cho nơi làm việc được thông thoáng tốt.**

► **Chỉ để người có chuyên môn được đào tạo dùng các phụ tùng gốc để sửa chữa.** Điều này bảo đảm cho sự an toàn của máy hút bụi của bạn được giữ nguyên.

⚠ CẢNH BÁO Máy hút bụi có chứa bụi gây hại cho sức khỏe. Chỉ để thợ chuyên môn tiến hành các quá trình xả rỗng và bảo dưỡng, bao gồm xử lý bình chứa thu gom bụi. Cần có một thiết bị bảo hộ tương ứng. Không vận hành máy hút bụi mà không có hệ thống lọc đầy đủ và được lắp cẩn thận. Nếu không bạn sẽ gây nguy hiểm cho sức khỏe của mình.

► **Trước khi vận hành, hãy kiểm tra tình trạng không lỗi của ống hút.** Khi đó, hãy cho lắp ống hút ở máy hút bụi, để bụi không vô tình xuất hiện. Nếu không, bạn có thể hít phải bụi.

► **Không sử dụng máy hút bụi làm ghế ngồi.** Máy hút bụi có thể bị hư hỏng.

► **Sử dụng dây điện và ống hút cẩn thận.** Có thể gây nguy hại cho những người khác.

- ▶ **Không vệ sinh máy hút bụi bằng tia nước trực tiếp.** Nước vào nắp trên cùng của máy sẽ làm tăng nguy cơ bị điện giật.
- ▶ **Không thay đổi và mở pin.** Nguy cơ bị chập mạch.
- ▶ **Trong trường hợp pin bị hỏng hay sử dụng sai cách, hơi nước có thể bốc ra. Pin có thể cháy hoặc nổ.** Hãy làm cho thông thoáng khí và trong trường hợp bị đau phải nhờ y tế chữa trị. Hơi nước có thể gây ngứa hệ hô hấp.
- ▶ **Khi sử dụng sai hoặc khi pin hỏng, dung dịch dễ cháy từ pin có thể tứa ra. Nếu vô tình chạm phải, hãy xối nước để rửa. Nếu dung dịch vào mắt, cần thêm sự hỗ trợ của y tế. Nếu chất lỏng dính vào mắt, yêu cầu ngay sự giúp đỡ của bác sĩ.** Dung dịch tiết ra từ pin có thể gây ngứa hay bỏng.
- ▶ **Pin có thể bị hư hại bởi các vật dụng nhọn như đinh hay tuốc-nơ-vít hoặc bởi các tác động lực từ bên ngoài.** Nó có thể dẫn tới đoản mạch nội bộ và làm pin bị cháy, bốc khói, phát nổ hoặc quá nóng.
- ▶ **Khi không sử dụng pin, để cách xa các vật bằng kim loại như kẹp giấy, tiền xu, chìa khoá, đinh, ốc vít hay các đồ vật kim loại nhỏ khác, thứ có thể tạo sự nối tiếp từ một đầu cực với một đầu cực khác.** Sự chập mạch của các đầu cực với nhau có thể gây bỏng hay cháy.
- ▶ Chỉ bằng cách này, pin sẽ được bảo vệ tránh nguy cơ quá tải.
- ▶ **Chỉ được sạc pin lại với bộ nạp điện do nhà sản xuất chỉ định.** Một bộ nạp điện thích hợp cho một bộ pin nguồn có thể gây nguy cơ cháy khi sử dụng để nạp điện cho một bộ pin nguồn khác.



Bảo vệ pin không để bị làm nóng, ví dụ, chống để lâu dài dưới ánh nắng gay gắt, lửa, chất bẩn, nước, và sự ẩm ướt. Có nguy cơ nổ và chập mạch.



Bảo vệ máy hút bụi không để bị làm nóng, ví dụ, chống để lâu dài dưới ánh nắng gay gắt, lửa, nước, và sự ẩm ướt. Sự nguy hiểm của nổ.

- ▶ **Kết nối máy hút bụi với một ổ cắm điện có nối đất thích hợp.** Ổ cắm điện và dây nối dài phải có chức năng nối đất bảo vệ.

Các Biểu Tượng

Các biểu tượng sau đây hàm chứa ý nghĩa cho việc sử dụng máy hút bụi của bạn. Xin vui lòng ghi nhận các biểu tượng và ý nghĩa của chúng. Sự hiểu đúng các biểu tượng sẽ giúp bạn biết cách sử dụng máy hút bụi tốt và an toàn hơn.

Biểu tượng và các ý nghĩa của chúng



CẢNH BÁO! Đọc kỹ mọi cảnh báo an toàn và mọi hướng dẫn.

Không tuân thủ mọi cảnh báo và hướng dẫn được liệt kê dưới đây có thể bị điện giật, gây cháy và / hay bị thương tật nghiêm trọng.



GAS 12-25 PL: Máy hút bụi loại bụi L theo IEC/EN 60335-2-69 về **hút khô** từ các loại bụi gây hại cho sức khỏe với giới hạn tiếp xúc là > 1 mg/m³



Không treo máy hút bụi trên móc cân cầu, ví dụ như khi vận chuyển. Máy hút bụi này không thích hợp cho vận chuyển bằng cân cầu. Việc này bao gồm các nguy hiểm gây thương tích và tổn hại.



Không sử dụng máy hút bụi làm ghế ngồi, thang hoặc đạp chân. Máy hút bụi có thể bị đổ và bị hư hại. Việc này bao gồm nguy hiểm gây thương tích.

GAS 12-25

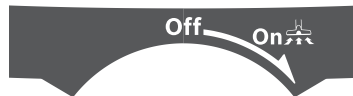

Off

Để tắt máy



Hút

Hút sạch các loại bụi bám lâu ngày

GAS 12-25 PL



Tự động khởi động-/ngừng

Hút sạch các loại bụi phát sinh từ các dụng cụ điện
Máy hút bụi tự động khởi động và tri hoãn kết thúc

0

Để tắt máy



Hút

Hút sạch các loại bụi bám lâu ngày

Biểu tượng và các ý nghĩa của chúng

Chỉ số công suất nối cho phép của dụng cụ điện đã kết nối (tiêu chuẩn quốc gia)

Mô Tả Sản Phẩm và Đặc Tính Kỹ Thuật

Xin lưu ý các hình minh hoạt trong phần trước của hướng dẫn vận hành.

Sử dụng đúng cách

Thiết bị này được dùng để thu gom, hút, hỗ trợ, loại bỏ các loại bụi khô và các chất lỏng không bắt lửa cũng như hỗn hợp nước không khí. Máy hút bụi này thích hợp với nhu cầu sử dụng công nghiệp ngày một tăng, ví dụ như dùng trong các nghề thủ công, công nghiệp và các công xưởng cũng như cho ứng dụng tại nhà và tại hộ gia đình.

GAS 12-25 PL:

Máy hút bụi được kiểm tra kỹ thuật và đáp ứng cho bụi loại L.

Máy hút bụi loại bụi L theo IEC/EN 60335-2-69 chỉ được phép dùng để hút và loại bỏ các loại bụi có hại cho sức khỏe với giới hạn tiếp xúc là $> 1 \text{ mg/m}^3$. Chỉ sử dụng máy hút bụi khi bạn đã hiểu rõ và có thể sử dụng mọi chức năng một cách thông suốt, hay được hướng dẫn sử dụng đúng cách.

Các bộ phận được minh họa

Việc đánh số các đặc điểm của sản phẩm để tham khảo hình minh họa của máy hút bụi trên trang hình ảnh.

- (1) Công tắc bật/tắt (**GAS 12-25**)
- (1) Công tắc chọn chế độ vận hành (**GAS 12-25 PL**)
- (2) Ổ cắm cho dụng cụ điện (**GAS 12-25 PL**)
- (3) Hốc cắm ống (Chức năng hút)

- (4) Dải rút
- (5) Hãm bánh xe nhỏ
- (6) Bánh xe nhỏ
- (7) Khoang chứa
- (8) Bánh công tác
- (9) Chốt cài máy hút
- (10) Thân nắp máy hút
- (11) Giá đỡ cho vòi ống hút
- (12) Tay Xách
- (13) Hốc cắm ống mềm (Chức năng xả)
- (14) Giá đỡ cho ống hút cứng
- (15) Vòi ống hút
- (16) Cút nối ống hút (**GAS 12-25 PL**)
- (17) Vòi ống cong
- (18) Vòi phun nối
- (19) Túi nhựa/Túi bụi^{a)}
- (20) Bộ lọc chính
- (21) Bộ lọc ướt
- (22) Bộ lọc trước
- (23) Môi cao su
- (24) Máng đầu hút
- (25) Vòi phun đất
- (26) Ống hút cứng
- (27) Nút bấm
- (28) Tay cầm Bộ lọc trước
- (29) Giá đỡ bộ lọc
- (30) Lưới lọc
- (31) Lỗ thoát
- (32) Kẹp cố định túi nhựa
- (33) Miệng thoát khí
- (34) Ống thổi^{a)}

a) Phụ kiện này không thuộc phạm vi giao hàng tiêu chuẩn.

Thông số kỹ thuật

Máy hút bụi khô/ướt		GAS 12-25	GAS 12-25	GAS 12-25 PL
Mã số máy		3 601 J7C 0..	3 601 J7C 0C.	3 601 J7C 1..
Công suất vào danh định	W	1250	1000	1250
Chu kỳ	Hz	50-60	50-60	50-60
Dung tích khoang chứa (tổng thể)	l	25	25	25
Thể tích thực (Chất lỏng)	l	15	15	15
Sức chứa túi đựng bụi	l	20	20	20
mức chân không tối đa ^{A)}				
- Máy hút bụi	kPa	19	17	19
- Tua bin	kPa	20	19	20
lưu lượng tối đa ^{A)}				
- Máy hút bụi	l/s	36	33	36

Máy hút bụi khô/ướt		GAS 12-25	GAS 12-25	GAS 12-25 PL
– Tua bin	l/s	65	60	65
Tự động Khởi động-/Ngừng		–	–	●
Trọng lượng theo Quy trình EPTA-Procedure 01:2014	kg	8,6	8,6	9
Cấp độ bảo vệ		□ / II	□ / II	⊕ / I
Mức độ bảo vệ		IPX4	IPX4	IPX4

A) được đo với một cái ống hút Ø 35 và dài 3 m

Các giá trị đã cho có hiệu lực cho điện thế danh định [U] 230 V. Đối với điện thế thấp hơn và các loại máy dành riêng cho một số quốc gia, các giá trị này có thể thay đổi.

Các giá trị có thể khác nhau tùy thuộc vào sản phẩm và tùy thuộc vào ứng dụng và điều kiện môi trường. Xem thêm thông tin chi tiết trên trang www.bosch-professional.com/wac.

Tự động Khởi động-/Ngừng			
3 601 J7C ...	Điện thế danh định	Công suất tối đa	Công suất tối thiểu
1L0	240 V	1700 W	100 W
1K0/100/1E0/1H0	220–230 V	2050 W	100 W
1F0/180/1N0	220 V	950 W	100 W

Chỉ số công suất nối cho phép của dụng cụ điện đã kết nối.

Đối với các model của từng quốc gia cụ thể, các giá trị này có thể sai lệch. Vui lòng chú ý các thông số trên ổ cắm của máy hút bụi.

Sự lắp vào

- ▶ **Hãy tháo phích cắm ra khỏi ổ cắm điện, trước khi bạn bảo dưỡng hoặc làm sạch, điều chỉnh thiết bị, thay phụ kiện, hoặc để xa máy hút bụi.** Biện pháp thận trọng sẽ tránh việc khởi động máy hút bụi không chủ ý.
- ▶ **Hãy tháo phích cắm ra khỏi ổ cắm điện, trước khi bạn bảo dưỡng hoặc làm sạch, điều chỉnh thiết bị, thay phụ kiện, hoặc bảo quản máy hút bụi.** Biện pháp thận trọng sẽ tránh việc khởi động máy hút bụi không chủ ý.

Lắp phụ kiện hút (xem Hình A)

Vòi ống hút (15) được trang bị Clip-System, mà có thể được kết nối với phụ kiện hút (Bộ thích ứng hút (16), Vòi ống cong (17)).

Gắn các đầu hút và ống hút

- Cắm vòi ống cong (17) vào ống hút mềm (15) cho đến khi cả hai nút bấm (27) của ống hút mềm được gài vào phát ra tiếng.
- Sau đó lắp phụ kiện muốn dùng (Đầu hút sàn, đầu hút nối, ống hút cứng v.v.) cố định vào vòi ống cong (17).
- Để tháo ra, ấn các nút bấm (27) vào trong và kéo các bộ phận ra.

Lắp nút nối ống hút (GAS 12-25 PL)

- Cắm nút nối ống hút (16) vào ống hút mềm (15) cho đến khi cả hai nút bấm (27) của ống hút mềm được gài vào phát ra tiếng.

- Để tháo ra, ấn các nút bấm (27) vào trong và kéo các bộ phận ra.

Gắn Vòi Ống Hút

Chức năng hút (xem hình B1)

- Cắm đầu cắm ống (15) vào hốc cắm ống (3) và xoay theo hướng xoay đến khi dừng lại .

Hướng dẫn: Khi hút, xuất hiện hiện tượng tĩnh điện trong ống mềm và các phụ kiện do sự ma sát của bụi mà người sử dụng có thể cảm nhận được sự phóng tích điện (phụ thuộc vào tác động của môi trường và độ nhạy cảm của cơ thể).



Nói chung Bosch khuyên dùng một loại ống mềm (phụ kiện) chống tĩnh điện khi hút bụi mịn và các loại vật liệu khô.

Chức năng xả (xem Hình B2)

- ▶ **Máy hút bụi có chức năng xả. Không thổi khí xả vào khoảng trống. Chỉ sử dụng chức năng xả với ống mềm sạch.** Bụi có thể gây nguy hại cho sức khỏe con người.

Chỉ sử dụng ống thổi ra (34) (Phụ kiện) được hiển thị ở đây với cổng nối phù hợp cho chức năng thổi ra. Không được sử dụng ống hút giao kèm để thổi ra.

- Bật máy hút bụi trước ít nhất 5 s (**GAS 12-25:** Công tắc Tắt/Mở (1) thành „On“; **GAS 12-25 PL:** Công tắc chọn chế độ hoạt động (1) thành biểu tượng „Hút“), để làm sạch ống hút mềm (15) có chứa bụi bám lưu cữu.

- Xoay ống hút mềm (15) theo hướng xoay  cho đến hết rồi kéo ống ra khỏi hốc cắm ống (3).
- Cắm ống thổi (34) vào hốc cắm ống (13) và xoay theo hướng xoay đến khi dừng lại .

Tháo/lắp bộ lọc trước

Bộ lọc trước (22) giữ lại bụi thô và nhờ đó làm tăng tuổi thọ của bộ lọc chính. Bạn phải tháo bộ lọc trước ra khỏi khoang chứa, nếu bạn muốn làm sạch bộ lọc chính.

Cắm vào tay cầm của bộ lọc trước (22) (28) để tháo ra nhẹ nhàng.

Tháo bộ lọc trước (xem hình D1)

- Mở các nút thắt (9) và tháo thân nắp máy hút (10) (xem hình C).
- Hãy lấy bộ lọc trước (22) bằng tay cầm ra (28) khỏi khoang chứa (7).

Lắp bộ lọc trước (xem hình D2)

- Lắp bộ lọc trước (22) với mũi tên theo hướng hốc cắm ống mềm (3) vào khoang chứa (7).
- Đẩy nắp trên cùng của máy hút bụi (10) và đóng các khóa (9).

Tháo/lắp bộ lọc chính

Tháo bộ lọc chính ra (xem hình E1)

- Mở các nút thắt (9) và tháo thân nắp máy hút (10) (xem hình C).
- Xoay giá đỡ bộ lọc (29) cho đến cỡ chặn theo hướng xoay  và tháo giá đỡ bộ lọc cùng với bộ lọc chính (20) ra khỏi thân nắp máy hút (10).

Lắp bộ lọc chính (xem hình E2)

- Đặt giá đỡ bộ lọc (29) cùng với bộ lọc chính (20) qua lưới lọc (30) và xoay giá đỡ bộ lọc (29) cho đến cỡ chặn theo hướng mũi tên .
- Đẩy nắp trên cùng của máy hút bụi (10) và đóng các khóa (9).

Lưu ý: Đảm bảo rằng bộ lọc luôn được lắp đúng. Điều này đặc biệt đúng nếu bạn đang hút bụi có hại.

Tháo/lắp bộ lọc ướt

Để giảm tải việc xử lý rác khi hút các hỗn hợp nước-chất rắn, máy hút bụi này gồm có một bộ lọc ướt (21) giúp loại bỏ chất lỏng khỏi các chất rắn.

Tháo bộ lọc ướt ra (xem hình F1)

- Mở các nút thắt (9) và tháo thân nắp máy hút (10) (xem hình C).
- Xoay giá đỡ bộ lọc (29) cho đến cỡ chặn theo hướng xoay  và tháo giá đỡ bộ lọc cùng với bộ lọc chính (20) ra khỏi thân trên của máy hút (10).
- Tháo bộ lọc ướt (21) ra khỏi lưới lọc (30).

Lắp bộ lọc ướt (xem hình F2)

- Cắm bộ lọc ướt (21) lên trên lưới lọc (30).
- Đẩy nắp trên cùng của máy hút bụi (10) và đóng các khóa (9).

Đặt/ bỏ túi nhựa hoặc túi bụi (Hút bụi khô)

Để hút bụi khô, đặt một chiếc túi nhựa (19) hoặc một chiếc túi đựng bụi (phụ kiện) vào trong khoang chứa (7). Nhờ vậy, việc xử lý chất bẩn được giảm nhẹ.

Lắp túi nhựa (xem hình ảnh G1–G3)

- Mở các nút thắt (9) và tháo thân nắp máy hút (10) (xem hình C).
- Hãy lấy bộ lọc trước (22) bằng tay cầm ra (28) khỏi khoang chứa (7).
- Cài túi nhựa (19) vào miệng thùng lên trên trong thùng chứa (7). Cố định túi nhựa dưới miệng ống hút (31) bằng các kẹp góc (32).
- Đặt chắc chắn để túi nhựa (19) nằm lọt dựa vào các thành trong thùng chứa (7).
- Căng phần còn lại của túi (19) lên cạnh của thùng chứa (7).
- Lắp bộ lọc trước (22) với mũi tên theo hướng hốc cắm ống mềm (3) vào khoang chứa (7).
- Đẩy nắp trên cùng của máy hút bụi (10) và đóng các khóa (9).

Bỏ túi nhựa và đóng khóa lại

- Mở các nút thắt (9) và tháo thân nắp máy hút (10) (xem hình C).
- Hãy lấy bộ lọc trước (22) bằng tay cầm ra (28) khỏi khoang chứa (7).
- Kéo các mép của túi nhựa dầy (19) về phía sau khỏi các kẹp góc (32).
- Lấy túi nhựa (19) cẩn thận không làm rách túi ra khỏi khoang chứa (7).
- Chú ý, không để túi nhựa va vào miệng ống hút hay các vật sắc cạnh khác (31).

Thay đổi/lắp túi chứa bụi (Phụ kiện)

- Mở các nút thắt (9) và tháo thân nắp máy hút (10) (xem hình C).
- Hãy lấy bộ lọc trước (22) bằng tay cầm ra (28) khỏi khoang chứa (7).
- Tháo túi chứa bụi dầy (19) ra khỏi mặt bích nối hướng xuống dưới. Đóng miệng túi đựng bụi lại bằng cách gấp nắp dầy xuống. Hãy lấy túi chứa bụi kín ra khỏi khoang chứa (7).
- Đặt túi đựng bụi mới lên trên mặt bích nối của máy hút bụi. Đặt chắc chắn để túi đựng bụi nằm lọt hoàn toàn dựa trên các thành trong của thùng chứa (7).
- Lắp bộ lọc trước (22) với mũi tên theo hướng hốc cắm ống mềm (3) vào khoang chứa (7).

- Đậy nắp trên cùng của máy hút bụi (10) và đóng các khóa (9).

Lắp môi cao su (Hút vật ẩm ướt) (xem hình H)

- Nâng máng đầu hút (24) với một dụng cụ thích hợp ra khỏi đầu hút sàn (25).
- Đặt môi cao su (23) vào đầu hút sàn (25).

Hướng dẫn: Mặt có vân của môi cao su phải chỉ ra ngoài.

GAS 12-25 PL :

Hướng dẫn: Các yêu cầu về hệ số truyền (Loại bụi L) chỉ được áp dụng cho hút khô.

Vận Hành

- ▶ **Hãy tháo phích cắm ra khỏi ổ cắm điện, trước khi bạn bảo dưỡng hoặc làm sạch, điều chỉnh thiết bị, thay phụ kiện, hoặc để xa máy hút bụi.** Biện pháp thận trọng sẽ tránh việc khởi động máy hút bụi không chủ ý.
- ▶ **Hãy tháo phích cắm ra khỏi ổ cắm điện, trước khi bạn bảo dưỡng hoặc làm sạch, điều chỉnh thiết bị, thay phụ kiện, hoặc bảo quản máy hút bụi.** Biện pháp thận trọng sẽ tránh việc khởi động máy hút bụi không chủ ý.

Khi vận hành máy hút bụi, hãy đảm bảo rằng các bánh xe có khóa hãm trên máy hút bụi đã được khóa để bảo vệ máy hút bụi không bị lăn vồ ý. Kiểm tra chức năng của các bánh xe với nền tương ứng trước khi sử dụng.

Bắt Đầu Vận Hành

- ▶ **Tuân thủ theo đúng điện thế!** Điện thế của nguồn điện cung cấp phải tương ứng với số liệu ghi trên nhãn loại máy của máy hút bụi.
- ▶ **Bạn hãy thông tin về các qui định/luật hiện hành liên quan đến bụi gây hại đến sức khỏe tại đất nước của bạn.**

Thông thường, máy hút bụi có thể không nên sử dụng trong phòng, nơi có sẵn nguy cơ gây nổ.

Để đảm bảo công suất hút bụi tối ưu, bạn phải luôn duỗi thẳng ống hút mềm (15) hoàn toàn phía trước nắp trên cùng của máy hút bụi (10).

GAS 12-25 PL :

Máy hút bụi được dùng để hút và loại bỏ những chất sau đây:

- Các loại bụi có giới hạn tiếp xúc > 1 mg/m³

Hút bụi khô

Lưu ý: Hãy đảm bảo rằng cả bộ lọc trước (22) cũng như bộ lọc chính (20) được lắp vào máy hút bụi khi hút khô.

Hút sạch các loại bụi bám lâu ngày (GAS 12-25)

- Để **bật** máy hút bụi, đặt công tắc bật/tắt (1) thành biểu tượng "On".

- Để **tắt** máy hút bụi, đặt công tắc bật/tắt (1) lên biểu tượng "Off".

Hút sạch các loại bụi bám lâu ngày (GAS 12-25 PL)

- Để **bật** máy hút bụi, đặt chế độ hoạt động-công tắc chọn (1) thành biểu tượng "Hút".
- Để **tắt** máy hút bụi, đặt công tắc chọn chế độ hoạt động (1) thành biểu tượng "Tắt".

Hút sạch các loại bụi phát sinh từ các dụng cụ điện (GAS 12-25 PL) (xem hình I)

- ▶ **Phải có sẵn hệ số thông gió đầy đủ trong phòng, khi khí phát thải trở lại phòng. Chú ý các quy định quốc gia tương ứng.**

Trong máy hút bụi công tắc bảo vệ-ổ cắm (2) được hợp nhất. Bạn có thể kết nối dụng cụ điện ngoài. Chú ý công suất kết nối tối đa hợp lệ của dụng cụ điện được kết nối.



- **GAS 12-25 PL:** Lắp nút nối ống hút (16).
- Cắm nút nối ống hút (16) vào miệng hút của dụng cụ điện.

Lưu ý: Khi làm việc với dụng cụ điện, nguồn cấp khí của vào ống mềm nhỏ (ví dụ như máy cưa, máy mài v.v.), vòi khí xâm nhập (33) của bộ thích ứng hút (16) phải được mở. Chỉ như vậy, chế độ làm sạch bán tự động mới hoạt động không vấn đề. Xoay vòng qua miệng thoát khí (33), cho tới khi đạt độ mở tối đa.

- Để **đưa vào vận hành chế độ tự động khởi động/ dừng** của máy hút bụi, đặt công tắc chọn chế độ vận hành (1) thành biểu tượng „Tự động Khởi động/Ngừng“.
- **Bật dụng cụ điện đã kết nối với ổ cắm để chế độ Đưa vào vận hành hoạt của máy hút bụi (2).** Máy hút bụi bắt đầu tự động.
- **Tắt dụng cụ điện, để kết thúc việc hút bụi.** Tiếp tục chế độ tự động khởi động/dừng cho đến 6 giây để xả hết bụi bám còn lại ra khỏi ống mềm.
- Để **tắt**, máy hút bụi, đặt công tắc chọn chế độ vận hành (1) thành biểu tượng "Tắt".

Hút Vật Ẩm Ướt

- ▶ **Không hút các chất lỏng dễ cháy hoặc dễ nổ, ví dụ như xăng, dầu, cồn, dung môi. Không hút các bụi nóng, bụi dễ cháy nổ. Không vận hành máy hút bụi trong các không gian dễ nổ.** Rác, chất khí, chất lỏng loại có thể gây cháy hay nổ.

- ▶ **Máy hút bụi không được phép dùng làm máy bơm nước.** Máy hút bụi được thiết kế để hút hỗn hợp khí và nước.

Lưu ý: Hãy đảm bảo rằng bộ lọc chính (20) được tháo khỏi máy hút bụi khi hút ướt.

Các bước trước khi hút bụi ẩm

- Mở các nút thắt (9) và tháo thân nắp máy hút (10) (xem hình C).
- Hãy tháo túi nhựa (19) hoặc túi chứa bụi nếu cần.
- Xoay giá đỡ bộ lọc (29) cho đến cỡ chặn theo hướng xoay  và tháo giá đỡ bộ lọc cùng với bộ lọc chính (20) ra khỏi thân nắp máy hút (10).
- Cắm bộ lọc ướt (21) lên trên lưới lọc (30). Hãy đảm bảo rằng bộ lọc ướt (21) nằm hoàn toàn trên lưới lọc (30).
- Đậy nắp trên cùng của máy hút bụi (10) và đóng các khóa (9).
- Đặt môi cao su (23) vào đầu hút sàn (25).

Hút sạch các chất lỏng

- Bật máy hút bụi (GAS 12-25: Công tắc Tắt/Mở (1) thành „On“; GAS 12-25 PL: Công tắc chọn chế độ vận hành (1) thành biểu tượng „Hút“).

Máy hút bụi được trang bị một chiếc phao đo. Nếu mức đầy đạt tối đa, việc hút bụi sẽ dừng lại.

- Đặt công tắc Tắt/Mở (1) thành „Off“ (GAS 12-25) hoặc công tắc chọn chế độ vận hành (1) thành biểu tượng „Tắt“ (GAS 12-25 PL).
- Làm rỗng thùng chứa (7).

Để tránh hiện tượng mốc sau khi hút bụi ướt: Vệ sinh bộ lọc ướt

Làm sạch bộ lọc bán tự động

Muộn nhất là khi không còn hiệu suất hút bụi nữa, cần phải làm sạch bộ lọc.

Tần suất làm sạch bộ lọc phụ thuộc vào loại bụi và số lượng bụi. Sử dụng thường xuyên có thể duy trì tối đa hiệu suất sử dụng.

- Tắt máy hút bụi 6–10 giây và sau đó bật lại. Lặp lại việc này nhiều lần liên tiếp.
- Bộ lọc trước (22) được làm sạch khi tắt bằng luồng không khí.
- Để làm việc sau khi vệ sinh bộ lọc, hãy bật lại máy hút bụi.

Bảo Dưỡng và Bảo Quản

Bảo Dưỡng Và Làm Sạch

- ▶ **Hãy tháo phích cắm ra khỏi ổ cắm điện, trước khi bạn bảo dưỡng hoặc làm sạch, điều chỉnh thiết bị, thay phụ kiện, hoặc để xa máy hút bụi.** Biện pháp thận trọng sẽ tránh việc khởi động máy hút bụi không chủ ý.

- ▶ **Hãy tháo phích cắm ra khỏi ổ cắm điện, trước khi bạn bảo dưỡng hoặc làm sạch, điều chỉnh thiết bị, thay phụ kiện, hoặc bảo quản máy hút bụi.** Biện pháp thận trọng sẽ tránh việc khởi động máy hút bụi không chủ ý.

- ▶ **Để sự hoạt động an toàn và bình thường, luôn luôn giữ máy hút bụi và các khe thông gió được sạch.**

Nếu như cần phải thay dây dẫn điện thì công việc này phải do hãng **Bosch**, hay một đại lý được **Bosch** ủy nhiệm thực hiện để tránh gặp sự nguy hiểm do mất an toàn.

Khi pin không còn hoạt động được nữa, xin liên hệ một bộ phận dịch vụ khách hàng được ủy nhiệm dành cho dụng cụ điện **Bosch**.

- ▶ **Mang khẩu trang khi bảo trì và làm sạch máy hút bụi.**

Thỉnh thoảng lau sạch vỏ của máy hút bụi bằng vải ẩm.

- ▶ **Không vệ sinh máy hút bụi bằng khí nén.** Bộ lọc hoặc các thành phần khác có thể bị hư hỏng.

Ít nhất mỗi năm một lần, máy hút bụi phải được kiểm tra bụi bởi nhà sản xuất hoặc người được đào tạo (ví dụ: kiểm tra bộ lọc xem có bị hỏng không, kiểm tra độ kín ở máy hút bụi và kiểm tra chức năng chính xác ở các thiết bị điều khiển).

Làm sạch và bảo trì sau khi hút các chất có hại cho sức khỏe

- Hãy coi tất cả các bộ phận có thể đã tiếp xúc với chất độc hại đều bị nhiễm bẩn.
- Hút bụi, lau kỹ hoặc bịt kín bên ngoài máy hút bụi trước khi tháo nó ra khỏi khu vực có chất gây nguy hiểm cho sức khỏe.
- Chỉ làm sạch, tháo dỡ và bảo trì máy hút bụi, nếu không có nguy hiểm cho bạn và người khác. Mang thiết bị bảo vệ cá nhân khi bảo trì và làm sạch. Hãy tiến hành các công việc trong phòng được thông khí tốt.
- Trước hết, hãy làm sạch mặt ngoài của máy hút bụi, trước khi tháo ra.
- Thái bỏ tất cả bộ phận của máy hút bụi không thể làm sạch kỹ trong túi không thấm nước. Vui lòng tuân thủ các quy định hiện hành về việc xử lý chất thải đó.
- Sau khi hoàn thành công việc, hãy làm việc khu vực bảo trì.

Vệ sinh khoang chứa

Thỉnh thoảng, lau sạch khoang chứa (7) bằng chất tẩy không mài mòn thông thường và để khô.



Làm Sạch Bộ Lọc

Việc làm rỗng thường xuyên bình chứa bụi và làm sạch bộ lọc sẽ đảm bảo công suất hút tối ưu. Nếu sau đó mà hiệu suất hút vẫn không đạt được, đem máy hút bụi đến đại lý dịch vụ khách hàng.

Vệ sinh bộ lọc trước

- Mở các nút thắt (9) và tháo thân nắp máy hút (10) (xem hình C).
- Hãy lấy bộ lọc trước (22) bằng tay cầm ra (28) khỏi khoang chứa (7).
- Giữ bộ lọc bụi trước (22) trên một thùng rác phù hợp.
- Lắp bộ lọc trước (22) với mũi tên theo hướng hốc cắm ống mềm (3) vào khoang chứa (7).
- Đậy nắp trên cùng của máy hút bụi (10) và đóng các khóa (9).

Làm sạch bộ lọc chính

- Mở các nút thắt (9) và tháo thân nắp máy hút (10) (xem hình C).
- Xoay giá đỡ bộ lọc (29) cho đến cỡ chặn theo hướng xoay  và tháo giá đỡ bộ lọc cùng với bộ lọc chính (20) ra khỏi thân trên của máy hút (10).
- Hãy chải các bản mỏng của bộ lọc chính (20) bằng một bàn chải mềm *hoặc* thay bộ lọc chính bị hỏng (20).
- Đặt giá đỡ bộ lọc (29) cùng với bộ lọc chính (20) qua lưới lọc (30) và xoay giá đỡ bộ lọc (29) cho đến cỡ chặn theo hướng mũi tên .
- Đậy nắp trên cùng của máy hút bụi (10) và đóng các khóa (9).

Vệ sinh bộ lọc ướt

Để tránh hiện tượng mốc sau khi hút bụi ướt:

- Mở các nút thắt (9) và tháo thân nắp máy hút (10) (xem hình C).
- Hãy để không nắp trên cùng của máy hút bụi (10).
- Tháo bộ lọc ướt (21) ra khỏi lưới lọc (30).
- Rửa bộ lọc ướt (21) dưới vòi nước chảy và sau đó để cho khô.
- Cắm bộ lọc ướt (21) lên trên lưới lọc (30).

Khắc phục trục trặc

- Nếu xảy ra sự cố (ví dụ như vỡ bộ lọc), máy hút bụi phải được tắt ngay lập tức. Trước khi khởi động lại, phải loại bỏ lỗi.

Vấn đề	Biện Pháp Sửa Chữa
Tuabin hút chưa khởi động.	<ul style="list-style-type: none"> – Kiểm tra dây điện, phích cắm điện, cầu chì và ổ cắm điện. GAS 12-25 PL: Công tắc chọn chế độ vận hành (1) ở „Tự động Khởi động/Ngừng“. <ul style="list-style-type: none"> – Đặt công tắc chọn chế độ vận hành (1) thành biểu tượng "Hút" hoặc cắm dụng cụ điện đã kết nối vào ổ cắm (2).
Tuabin hút chưa khởi động lại sau khi làm rỗng thùng chứa.	<ul style="list-style-type: none"> – Tắt máy hút bụi và chờ 5 giây, sau đó bật lại.
Giảm lực hút.	<ul style="list-style-type: none"> – Làm rỗng thùng chứa (7). – Loại bỏ các chất tắc nghẽn từ vòi hút, ống hút cứng (26), ống hút mềm (15) hoặc bộ lọc (20). – Thay túi nhựa (19) hoặc túi bụi.

- Đậy nắp trên cùng của máy hút bụi (10) và đóng các khóa (9).

Tháo/thay bộ lọc (xem Hình E1–E2)

- Thay bộ lọc gấp nếp bị hỏng ngay lập tức.
- Xoay giá đỡ bộ lọc (29) cho đến cỡ chặn theo hướng xoay  và tháo giá đỡ bộ lọc cùng với bộ lọc chính (20) ra khỏi thân nắp máy hút (10).
 - Kéo bộ lọc chính bị bẩn/bị hỏng (20) ra khỏi giá đỡ bộ lọc (29).
 - Hãy chải các bản mỏng của bộ lọc chính (20) bằng một bàn chải mềm. *hoặc* thay bộ lọc chính bị hỏng (20).
 - Đặt giá đỡ bộ lọc (29) lên bộ lọc chính mới/đã rửa sạch (20).
 - Đặt giá đỡ bộ lọc (29) cùng với bộ lọc chính (20) qua lưới lọc (30) và xoay giá đỡ bộ lọc (29) cho đến cỡ chặn theo hướng mũi tên .
 - Đậy nắp trên cùng của máy hút bụi (10) và đóng các khóa (9).
 - Mở các khóa (9) và tháo nắp trên cùng của máy hút bụi (10).

Cất Giữ và Vận Chuyển (xem hình J1–J2)

- Xoắn dây điện vào tay cầm (12).
- Cắm ống hút cứng (26) vào khóa giữ (14).
- Đặt ống hút mềm (15) lên phía trên cùng của máy hút bụi vào móc giữ (11).
- Mang theo máy hút bụi bằng tay xách (12) hoặc kéo máy hút bụi trên sàn phẳng với sự giúp đỡ của dải rút (4) phía sau.
- Đặt máy hút bụi ở nơi khô ráo và tránh xa phạm vi của người không được cho phép sử dụng.
- Đá xuống hãm bánh xe nhỏ để khóa bánh xe nhỏ (6) (5).

Vấn đề	Biện Pháp Sửa Chữa
	<ul style="list-style-type: none"> – Gài chính xác vào giá đỡ bộ lọc (29). – Đậy khít nắp trên cùng của máy hút bụi (10) và đóng các khóa (9). – Thay đổi bộ lọc trước (22), bộ lọc chính (20) hoặc bộ lọc ướn (21).
Phát thải bụi khi hút bụi	<ul style="list-style-type: none"> – Kiểm tra việc lắp đặt đúng bộ lọc chính (20). – Thay bộ lọc chính (20).
Chế độ tự động tắt (Hút bụi ẩm) không phản hồi.	<p>Chế độ tự động tắt không hoạt động ở chất lỏng không dẫn điện hoặc hình thành bọt.</p> <ul style="list-style-type: none"> – Kiểm tra mức nạp đầy ngay lập tức.
Chế độ vệ sinh bộ lọc tự động không làm việc	<ul style="list-style-type: none"> – Làm rỗng thùng chứa (7).

Dịch vụ hỗ trợ khách hàng và tư vấn sử dụng

Bộ phận phục vụ hàng sau khi bán của chúng tôi trả lời các câu hỏi liên quan đến việc bảo dưỡng và sửa chữa các sản phẩm cũng như phụ tùng thay thế của bạn. Sơ đồ mô tả và thông tin về phụ tùng thay thế cũng có thể tra cứu theo dưới đây:

www.bosch-pt.com

Đội ngũ tư vấn sử dụng của Bosch sẽ giúp bạn giải đáp các thắc mắc về sản phẩm và phụ kiện.

Trong tất cả các phản hồi và đơn đặt phụ tùng, xin vui lòng luôn luôn nhập số hàng hóa 10 chữ số theo nhãn của hàng hóa.

Việt Nam

CN CÔNG TY TNHH BOSCH VIỆT NAM TẠI TP.HCM

Tầng 14, Ngôi Nhà Đức, 33 Lê Duẩn
Phường Bến Nghé, Quận 1, Thành Phố Hồ Chí Minh

Tel.: (028) 6258 3690

Fax: (028) 6258 3692 - 6258 3694

Hotline: 1900 9988 50

Email: tuvankhachhang-pt@vn.bosch.com

www.bosch-pt.com.vn

Xem thêm địa chỉ dịch vụ tại:

www.bosch-pt.com/serviceaddresses

Sự thải bỏ

Máy hút bụi, phụ kiện, bao bì phải được phân loại để tái chế theo hướng thân thiện với môi trường.



Không được vứt bỏ máy hút bụi vào chung với rác sinh hoạt thông thường!

⚠ تحذير
أوقف الشافطة على الفور
في حالة خروج رغوة أو ماء،
وقم بتفريغ الوعاء. وإلا فقد تتعرض الشافطة
للضرر.

⚡ انتبه! لا يجوز تخزين الشافطة في الأماكن
المغلقة فقط.

⚡ انتبه! قم بتنظيف العوامة بشكل منتظم،
وتأكد من عدم وجود أضرار بها. وإلا فقد يتأثر
الأداء الوظيفي سلبياً.

⚡ إن لم يكن بالإمكان تجنب تشغيل الشافطة
في الأجواء الرطبة، فاستخدم مفتاح الوقاية
من التيار المتخلف. يقلل استخدام مفتاح الوقاية
من التيار المتخلف من خطر التعرض للصدمة
الكهربائية.

⚡ احرص قبل كل استخدام على إجراء فحص
للشافطة والكابل والقباس. لا تستخدم
الشافطة في حالة وجود أضرار بها. لا تفتح
الشافطة بنفسك، ولا تقم بإصلاحها إلا لدى
فنيين متخصصين مؤهلين، واستخدم قطع
الغيار الأصلية فقط. يزداد خطر التعرض للصدمة
الكهربائية في حالة وجود أضرار بالشافطة أو
الكابل أو القباس.

⚡ لا تقم بدس الكابل أو تعرضه للانحصار. لا
تسحب الكابل بغرض فصل القباس من
المقبس أو تحريك الشافطة. تزيد الكابلات
الكهربائية التالفة من خطر التعرض للصدمة
كهربائية.

⚡ احرص القباس عن المقبس قبل صيانة
الشافطة أو تنظيفها، وقبل تغيير أوضاع ضبط
الجهاز أو الأجزاء الملحقة وقبل وضع الشافطة
جانباً. تساهم هذه الإجراءات الاحتياطية في منع
التشغيل غير المقصود للشافطة.

⚡ قم بتوفير تهوية مناسبة في مكان العمل.

⚡ احرص على إصلاح الشافطة لدى فنيين
متخصصين مؤهلين فقط، واستخدم قطع
الغيار الأصلية، حيث يضمن هذا الحفاظ على
سلامة الشافطة.

⚠ تحذير
تحتوي الشافطة على غبار
يمثل خطورة على الصحة.

⚡ احرص على أن تتم عمليات التفريغ والصيانة، بما
في ذلك خلع وعاء تجميع الغبار، من قبل عمال
متخصصين فقط. يجب استخدام تجهيزات الوقاية
المناسبة. لا تقم بتشغيل الشافطة دون نظام
الفلتر الكامل الذي تم تركيبه بعناية. وإلا
فسيكون هناك خطر على صحتك.

⚡ تأكد قبل التشغيل أن خرطوم الشفط في
حالة سليمة. عند القيام بذلك، اترك خرطوم
الشفط مركب على الشافطة، حتى لا يخرج
الغبار دون قصد. وإلا فقد يتسبب ذلك في
استنشاقك للغبار.

⚡ لا تستخدم الشافطة كمقعد للجلوس. قد
يؤدي ذلك إلى تلف الشافطة.

⚡ استخدم كابل الشبكة الكهربائية وخرطوم
الشفط بحرص. فقد يتسبب في تعرض الآخرين
للخطر.

⚡ لا تقم بتنظيف الشافطة باستخدام تيار ماء
موجه بشكل مباشر. يزداد خطر التعرض

عربي

إرشادات الأمان الخاصة بالشافطة



اقرأ جميع إرشادات الأمان
والتعليمات. إن ارتكاب الأخطاء عند
تطبيق إرشادات الأمان والتعليمات قد
يؤدي إلى حدوث صدمات كهربائية، و
إلى نشوب المرائق و/أو الإصابة بجروح خطيرة.
احتفظ بجميع الملاحظات التحذيرية والتعليمات
للمستقبل.

⚡ هذه الشافطة غير مناسبة
للاستعمال من قبل الأطفال
والأشخاص الذين يعانون من
نقص في القدرات البدنية أو
الحسية أو العقلية أو الذين
ليست لديهم الدراية
والمعرفة. وإلا فقد ينشأ خطر
من الاستخدام الخاطئ أو وقوع
إصابات.

⚡ قم بمراقبة الأطفال. لضمان
عدم عبث الأطفال بالشافطة.

⚡ احرص على مراعاة كافة لوائح الأمان الخاصة
بالمواد المراد شفطها.

⚡ لا تقم أبداً بشفط غبار خشب الزان أو خشب
البلوط أو غبار الحجارة أو الأسبستوس. حيث
تعتبر هذه المواد من مسببات السرطان.

⚠ تحذير
لا تستخدم الشافطة إلا عند
توافر معلومات كافية عن

طريقة استخدامها والمواد التي يمكن شفطها
وعن التخلص من هذه المواد بشكل آمن. اتباع
الإرشادات بعناية يحد من وقوع أخطاء تشغيل أو
إصابات.

⚠ تحذير
الشافطة مناسبة لشفط
المواد الجافة، ويمكن، عبر
اتخاذ الإجراءات المناسبة، استخدامها أيضاً في
شفط السوائل. يزداد خطر التعرض للصدمة كهربائية
في حالة تسرب السوائل.

⚡ لا تستخدم الشافطة في شفط السوائل
القابلة للاشتعال أو الانفجار، مثل البنزين،
الزيت، الكحول، المواد المذيبة. لا تقم بشفط
غبار ساخن أو مشتعل أو انفجاري. لا تقم
بتشغيل الشافطة في الأماكن المعرضة لخطر
الانفجار. من الممكن اشتعال أو انفجار الغبار،
والأبخرة والسوائل.

⚠ تحذير
استخدم المقبس فقط
للأغراض المحددة في دليل

التشغيل.

الرموز ومعناها

تحذير! اقرأ جميع إرشادات الأمان والتعليمات. ارتكاب الأخطاء عند تطبيق إرشادات الأمان والتعليمات، قد يؤدي إلى حدوث صدمات كهربائية أو إلى نشوب الحرائق و/أو الإصابة بجرح خطيرة.

GAS 12-25 PL: الشافطة من فئة الغبار L طبقاً للمواصفة IEC/EN 60335-2-69 مخصصة للشفط الجاف للغبار المضرب بالصحة ذي قيمة تعرض حدية < 1 مجم/متر³



قم بتعليق الشافطة على خطاف مرفاع، على سبيل المثال لغرض النقل. الشافطة غير قابلة للرفع. ينشأ خطر وقوع إصابات أو أضرار.



لا تستخدم الشافطة كمقعد للجلوس أو كسلم أو للوقوف عليها. وإلا فقد تقع الشافطة أو تتعرض للضرر. خطر التعرض للإصابة.



GAS 12-25



الإيقاف Off

الشفط On

شفط الغبار المتراكم

GAS 12-25 PL



آية التشغيل/الإيقاف 1+
شفط الغبار المتساقط من العدة الكهربائية المشغلة تعمل الشافطة أوتوماتيكياً وتتأخر بقدر بسيط عند الإيقاف

الإيقاف 0

الشفط 1

شفط الغبار المتراكم

مواصفات الحمل الموصل المسموع به للعدة الكهربائية المتصلة (حسب البلد)

للصدمات الكهربائية في حالة تسرب الماء إلى الجزء العلوي من الشافطة.

◀ لا تقم بتعديل المرمك أو فتحه. يتشكل خطر حدوث قفلة كهربائية.

◀ قد تنطلق أبخرة عند تلف المرمك واستخدامه بطريقة غير ملائمة. يمكن أن يحترق المرمك أو يتعرض للانفجار. أمن توفير الهواء النقي وراجع الطبيب إن شعرت بشكوى. قد تهيج هذه الأبخرة المجاري التنفسية.

◀ في حالة سوء الاستعمال أو تلف المرمك فقد يتسرب السائل القابل للاشتعال من المرمك. تجنب ملامسته. اشطفه بالماء في حال ملامسته بشكل غير مقصود. في حالة وصول السائل إلى العينين، فراجع الطبيب إضافة إلى ذلك. قد يؤدي سائل المرمك المتسرب إلى تهيج البشرة أو إلى الاحتراق.

◀ يمكن أن يتعرض المرمك لأضرار من خلال الأشياء المعدنية مثل المسامير والمفكات أو من خلال تأثير القوى الخارجية. وقد يؤدي هذا إلى تقصير الدائرة الكهربائية الداخلية واحتراق المرمك أو خروج الأدخنة منه أو انفجاره وتعرضه لسخونة مفرطة.

◀ حافظ على إبعاد المرمك الذي لا يتم استعماله عن مشابك الورق وقطع النقود المعدنية والمفاتيح والمسامير واللواكب وغيرها من الأغراض المعدنية الصغيرة التي قد تقوم بتوصيل الملامسين ببعضهما البعض. قد يؤدي تقصير الدائرة الكهربائية بين ملامسي المرمك إلى الاحتراق أو إلى اندلاع النار. يتم حماية المرمك من فرط التحميل الخطير بهذه الطريقة فقط دون غيرها.

◀ اشحن المراكم فقط عبر أجهزة الشحن التي يُنصح باستخدامها من طرف المنتج. ينشأ خطر اندلاع حريق عند استخدام الشواحن المخصصة لنوع معين من المراكم مع نوع آخر من المراكم.

احرص على حماية المرمك من الحرارة، بما ذلك التعرض لأشعة الشمس باستمرار ومن النار والانساخ والماء والرطوبة. حيث ينشأ خطر الانفجار وخطر حدوث دائرة قصر.

قم بحماية الشافطة من مصادر الحرارة، مثل أشعة الشمس المستمرة، والنار، ومن الماء والرطوبة. قد ينشأ خطر الانفجار.

◀ قم بتوصيل الشافطة بشبكة كهربائية مؤرضة بشكل سليم. يجب أن يحتوي المقبس الكهربائي وكابل الإطالة على وصلة أرضي سليمة.

الرموز

قد تكون الرموز التالية ذات أهمية من أجل استعمال الشافطة. يرجى حفظ الرموز ومعناها. يساعدك تفسير الرموز بشكل صحيح على استعمال الشافطة بطريقة أفضل وأكثر أماناً.

- (6) عجلة توجيه
 (7) الوعاء
 (8) عجلة
 (9) قفل الجزء العلوي من الشافطة
 (10) الجزء العلوي من الشافطة
 (11) حامل خرطوم الشفط
 (12) مقبض حمل
 (13) حاضن الخرطوم (وظيفة النفخ)
 (14) حامل أنبوب الشفط
 (15) خرطوم الشفط
 (16) مهايئ الشفط (GAS 12-25 PL)
 (17) القطعة المنحنية
 (18) فوهة الشقوق
 (19) كيس بلاستيكي/شنتة غبار^(a)
 (20) الفلتر الرئيسي
 (21) فلتر رطب
 (22) الفلتر الأولي
 (23) شفة مطاطية
 (24) شريط الفرش
 (25) فوهة الأرضيات
 (26) ماسورة الشفط
 (27) زر انضغاطي
 (28) مقبض الفلتر الأولي
 (29) حامل الفلتر
 (30) قلب الفلتر
 (31) فتحة الشفط
 (32) مشبك لتثبيت الكيس البلاستيكي
 (33) فوهة الهواء الزائف
 (34) خرطوم النفخ^(a)
 (a) هذه التوابع ليست ضمن نطاق التوريد القياسي.

وصف المنتج والأداء

يرجى الرجوع إلى الصور الموجودة في الجزء الأول من دليل التشغيل.

الاستعمال المخصص

الجهاز مخصص لتجميع وشفط ونقل وفصل أنواع الغبار الجافة غير القابلة للاشتعال والسوائل غير القابلة للاشتعال وخليط الماء والهواء. هي مناسبة لتلبية المتطلبات العالية في حالة الاستخدام المهني، مثلًا في الأعمال الحرفية والصناعية والورش الفنية وكذلك مخصصة للأغراض المنزلية.

GAS 12-25 PL:

تم اختبار الشافطة فنيا بصدد الأعبرة وهي توافق فئة الغبار L.

لا يجوز استخدام الشافطات من فئة الغبار L طبقا للمواصفة IEC/EN 60335-2-69 إلا في شفط وامتصاص للأغبرة المضرّة بالصحة ذات قيمة تعرض حدية < 1مجم/م³.

استخدم الشافطة فقط إن كنت على دراية بجميع وظائفها بشكل كامل وقادر على تنفيذ هذه الوظائف دون تقيد أو إن كنت قد استلمت التعليمات الموافقة.

الأجزاء المصورة

تستند أرقام الأجزاء المصورة إلى صور الشافطة على صفحات الرسوم التخطيطية.

(1) مفتاح التشغيل والإطفاء (GAS 12-25)

(1) مفتاح اختيار أنواع التشغيل

(GAS 12-25 PL)

(2) مقبض العدة الكهربائية (GAS 12-25 PL)

(3) حاضن الخرطوم (وظيفة الشفط)

(4) شريط السحب

(5) مكعب عجلة التوجيه

البيانات الفنية

شافطة المواد الجافة/الرطبة		رقم الصنف	
GAS 12-25 PL	GAS 12-25	GAS 12-25	
3 601 J7C 1..	3 601 J7C 0C.	3 601 J7C 0..	
1250	1000	1250	واط
60-50	60-50	60-50	هرتز
25	25	25	لتر
15	15	15	لتر
20	20	20	لتر
أقصى ضغط خواتي ^(a)			
19	17	19	كيلو باسكال
20	19	20	كيلو باسكال
أقصى كمية تدفق ^(a)			
36	33	36	لتر/ثانية
65	60	65	لتر/ثانية

شفاطة المواد الجافة/الرطبة			
GAS 12-25 PL	GAS 12-25	GAS 12-25	
●	-	-	آلية التشغيل/الإيقاف
9	8,6	8,6	الوزن حسب EPTA-Procedure 01:2014 كجم
I/⊕	II/☐	II/☐	فئة الحماية
IPX4	IPX4	IPX4	فئة الحماية

(A) يتم القياس في وجود خرطوم الشفط بقطر 35 مم وبطول 3 م

تسري البيانات على جهد اسمي [U] يبلغ 230 فولت. قد تختلف تلك البيانات حسب اختلاف الجهد والطرازات الخاصة بكل دولة.

قد تختلف القيم حسب المنتج وظروف الاستخدام والبيئة. المزيد من المعلومات على موقع الإنترنت www.bosch-professional.com/wac.

آلية التشغيل/الإيقاف			
...	3 601 J7C	الجهد الاسمي	أقصى قدرة
1L0	240 فلت	أدنى قدرة	100 واط
1K0/100/1E0/1H0	230-220 فلت	أقصى قدرة	1700 واط
1F0/180/1N0	220 فلت	أقصى قدرة	2050 واط
		أقصى قدرة	950 واط

بيان الحمل الموصل المسموح به للعدة الكهربائية المتصلة.

قد تختلف الموديلات الأخرى الخاصة ببعض الدول عن هذه القيم. يرجى مراعاة البيانات الموجودة على مقبس شفاطة الغبار.

التركيب

◀ **افصل القابس عن المقبس قبل صيانة الشفاطة أو تنظيفها، وقبل تغيير أوضاع ضبط الجهاز أو الأجزاء الملحقة وقبل وضع الشفاطة جانباً.** تساهم هذه الإجراءات الاحتياطية في منع التشغيل غير المقصود للشفاطة.

◀ **أخرج المركب قبل صيانة الشفاطة، أو تنظيفها، أو إجراء أوضاع الضبط أو تغيير قطع التوابع أو تخزين الشفاطة.** تساهم هذه الإجراءات الاحتياطية في منع التشغيل غير المقصود للشفاطة.

تركيب توابع الشفط (انظر الصورة A)

خرطوم الشفط (15) مجهز بنظام تثبيت، يمكن عن طريقه توصيل تابع الشفط (مهايئ شفط (16)، القطعة المنحنية (17)).

تركيب الفوهات والأنابيب

- أدخل القطعة المنحنية (17) في خرطوم الشفط (15) إلى أن يثبت الزران الانضغاطيان (27) لخرطوم الشفط بصوت مسموع.

- قم بعدها بتركيب تابع الشفط المرغوب (فوهة الأرضيات، فوهة الشقوق، أنبوب الشفط وما شابه) بشكل محكم على القطعة المنحنية (17).

- لغرض الفك اضغط على الزر الانضغاطي (27) للدخول وإخلع الأجزاء التركيبية من بعضها البعض.

تركيب مهايئ الشفط (GAS 12-25 PL)

- أدخل مهايئ الشفط (16) في خرطوم الشفط (15) إلى أن يثبت الزران الانضغاطيان (27) لخرطوم الشفط بصوت مسموع.

- لغرض الفك اضغط على الزر الانضغاطي (27) للدخول وإخلع الأجزاء التركيبية من بعضها البعض.

تركيب خرطوم الشفط

وظيفة الشفط (انظر الصورة B1)

- أدخل خرطوم الشفط (15) في حاضن الخرطوم (3) وأدره حتى النهاية في اتجاه الدوران ⚙️.

ملاحظة: أثناء الشفط ينشأ نتيجة احتكاك الغبار بخرطوم الشفط وتوابع الشفاطة شحنة كهروستاتيكية يمكن أن يحس بها المستخدم في شكل تفريغ إلكتروستاتيكي (تبعاً للظروف المحيطة ودرجة حساسية جسم المستخدم).

بشكل عام، توصي شركة بوش باستخدام خرطوم شفط المضادة للشحنات الاستاتيكية (التوابع) عند شفط الأتربة الناعمة والخامات الجافة.

وظيفة التنظيف بالنفخ (انظر الصورة B2)

◀ **لقد تم تزويد الشفاطة بوظيفة التنظيف بالنفخ.** لا تنفخ غاز العادم في الهواء الطلق. استخدم وظيفة التنظيف بالنفخ فقط مع خرطوم نظيف. قد تكون الأعباء مضرّة بالصحة.

لاستخدام وظيفة التنظيف بالنفخ اقتصر على استخدام خرطوم التنظيف بالنفخ الموضح بالصور هنا (34) (توابع) مع الوصلة المناسبة. لا يجوز استخدام خرطوم الشفط الموارد في التنظيف بالنفخ.

- قم بتشغيل الشفاطة لمدة لا تقل عن 5 ثوان (GAS 12-25: مفتاح التشغيل/الإيقاف (1) على وضع التشغيل "GAS 12-25 PL"، On: مفتاح اختيار نوع التشغيل (1) على رمز «الشفط»)، لغرض تنظيف خرطوم الشفط (15) من الغبار المتراكم به.

- أدر خرطوم الشفط (15) حتى النهاية في اتجاه الدوران ⚙️ واسمحه من حاضن الخرطوم (3).

- أدخل خرطوم النفخ (34) في حاضن الخرطوم (13) وأدره حتى النهاية في اتجاه الدوران ⚙️.

إدخال/إخراج الكيس البلاستيكي أو شنطة الغبار (الشفط الجاف)

لغرض الشفط الجاف يمكنك تركيب كيس بلاستيكي (19) أو شنطة غبار (توابع) في الحاوية (7). وبذلك يتم تسهيل عملية التخلص من الأوساخ الخشنة.

تركيب الكيس البلاستيكي (انظر الصورة - G1 - G3)

- افتح الأقفال (9) واخلع الجزء العلوي للشايفة (10) (انظر الصورة C).
- أخرج الفلتر الأولي (22) بمسكه من المقبض (28) من الوعاء (7).
- ضع الكيس البلاستيكي (19) في الحاوية (7) بينما فتحة الملء موجهة لأعلى. قم بتثبيت الكيس البلاستيكي أسفل فتحة الشفط (31) بواسطة المشابك (32).
- تأكد أن الكيس البلاستيكي (19) ملتصق تماما بالجدران الداخلية للوعاء (7).
- اطو بقية الكيس البلاستيكي (19) فوق حافة الوعاء (7).
- قم بتركيب الفلتر الأولي (22) مع توجيه السهم في اتجاه حاضن الخرطوم (3) في الوعاء (7).
- قم تركيب الجزء العلوي للشايفة (10) وتأمين الأقفال (9).

إخراج وغلق الكيس البلاستيكي

- افتح الأقفال (9) واخلع الجزء العلوي للشايفة (10) (انظر الصورة C).
- أخرج الفلتر الأولي (22) بمسكه من المقبض (28) من الوعاء (7).
- اسحب حافة الكيس البلاستيكي الممتلئ (19) إلى الخلف لتحريره من المشابك (32).
- أخرج الكيس البلاستيكي (19) بحرص دون إتلافه من الحاوية (7).
- احرص في تلك الأثناء على ألا يمتك الكيس البلاستيكي (31) بفتحة الشفط أو بأية أشياء حادة أخرى.

استبدال/تركيب فلتر الغبار(توابع)

- افتح الأقفال (9) واخلع الجزء العلوي للشايفة (10) (انظر الصورة C).
- أخرج الفلتر الأولي (22) بمسكه من المقبض (28) من الوعاء (7).
- اسحب كيس الغبار (19) الممتلئ من شفة الوصل نحو الخلف. اغلق فتحة كيس الغبار من خلال قلب الغطاء. أخرج كيس الغبار المغلق من الحاوية (7).
- قم بتركيب كيس الغبار الجديد على شفة وصل الشايفة. تأكد أن كيس الغبار يرتكز بكامل طوله مع الجدار الداخلي للوعاء (7).
- قم بتركيب الفلتر الأولي (22) مع توجيه السهم في اتجاه حاضن الخرطوم (3) في الوعاء (7).
- قم تركيب الجزء العلوي للشايفة (10) وتأمين الأقفال (9).

تركيب/خلع الفلتر الأولي

يحتفظ الفلتر الأولي (22) بالاتساحات الخشنة وبالتالي يُزيد ذلك من متوسط عمر الفلتر الرئيسي. يجب إخراج الفلتر الأولي من الوعاء عند القيام بتنظيف الفلتر الرئيسي.

أسمسك الفلتر الأولي (22) من المقبض (28) حتى يسهل إخراجها.

إخراج الفلتر الأولي (انظر الصورة D1)

- افتح الأقفال (9) واخلع الجزء العلوي للشايفة (10) (انظر الصورة C).
- أخرج الفلتر الأولي (22) بمسكه من المقبض (28) من الوعاء (7).

تركيب الفلتر الأولي (انظر الصورة D2)

- قم بتركيب الفلتر الأولي (22) مع توجيه السهم في اتجاه حاضن الخرطوم (3) في الوعاء (7).
- قم تركيب الجزء العلوي للشايفة (10) وتأمين الأقفال (9).

تركيب/خلع الفلتر الرئيسي

إخراج الفلتر الرئيسي (انظر الصورة E1)

- افتح الأقفال (9) واخلع الجزء العلوي للشايفة (10) (انظر الصورة C).
- أدر حامل الفلتر (29) حتى النهاية في اتجاه الدوران ⤴ وأخرج حامل الفلتر مع الفلتر الرئيسي (20) من الجزء العلوي للشايفة (10).

تركيب الفلتر الرئيسي (انظر الصورة E2)

- قم بتركيب حامل الفلتر (29) مع الفلتر الرئيسي (20) فوق قلب الفلتر (30) وأدر حامل الفلتر (29) حتى النهاية في اتجاه الدوران ⤴.
- قم تركيب الجزء العلوي للشايفة (10) وتأمين الأقفال (9).
- ملحوظة:** احرص دائما على أن يكون الفلتر مركبًا بشكل صحيح. يسري هذا بصفة خاصة في حالة شفط غبار ضار.

تركيب/خلع الفلتر الرطب

لغرض التخلص بشكل أسهل عند شفط خليط ماء ومواد صلبة، تمتوي الشايفة على فلتر رطب (21)، الذي يفصل السائل عن المواد الصلبة.



إخراج الفلتر الرطب (انظر الصورة F1)

- افتح الأقفال (9) واخلع الجزء العلوي للشايفة (10) (انظر الصورة C).
- أدر حامل الفلتر (29) حتى النهاية في اتجاه الدوران ⤴ وأخرج حامل الفلتر مع الفلتر الرئيسي (20) من الجزء العلوي للشايفة (10).
- اخلع الفلتر الرطب (21) من قلب الفلتر (30).

تركيب الفلتر الرطب (انظر الصورة F2)

- أدخل الفلتر الرطب (21) بالكامل فوق قلب الفلتر (30).
- قم تركيب الجزء العلوي للشايفة (10) وتأمين الأقفال (9).

شفط الغبار المتراكم (GAS 12-25 PL)

- 1  - لتشغيل الشافطة، اضبط مفتاح اختيار نوع التشغيل (1) على رمز «الشفط».
- 0  - لإيقاف الشافطة، اضبط مفتاح اختيار نوع التشغيل (1) على رمز «الإيقاف».

شفط الغبار المتساقط من العدة الكهربائية المشغلة (GAS 12-25 PL) (انظر الصورة أ)
 ◀ يجب أن يكون معدل تغيير الهواء كافيًا في الغرفة في حالة رجوع العادم إلى الغرفة. تراعى التعليمات المحلية المعنية.





تم تركيب مقبس وقاية مؤرض (2) بالشافطة. يمكنك أن تقوم بتوصيل عدة كهربائية أخرى به. تراعى قدرة الوصل القصوى المسموحة بالعدة الكهربائية الموصولة.

- GAS 12-25 PL: قم بتركيب مهائئ الشفط (16).
- أدخل مهائئ الشفط (16) في فوهة شفط العدة الكهربائية.

ملحوظة: عند العمل باستخدام عدد كهربائية ذات دفق منخفض للهواء في خرطوم الشفط (مثلًا مناشير الأركت والمالج وخلافه)، يجب أن يتم فتح فوهة الهواء الزائفة (33) لخرطوم الشفط (16). ومن خلال ذلك فقط، يمكن التنظيف نصف الأوتوماتيكي للفلتر دون مشاكل.

أدر لهذا الغرض الملقة الموجودة فوق فوهة الهواء الزائفة (33) حتى يتم الوصول إلى أقصى وضع فتح.

- لغرض تشغيل آلية تشغيل/إيقاف  1  الشافطة اضبط مفتاح اختيار نوع التشغيل (1) على رمز «آلية التشغيل/الإيقاف».

- لغرض تشغيل الشافطة، ينبغي إدارة العدة الكهربائية الموصولة بالمقبس (2). يتم تشغيل الشافطة بشكل الي.

- قم بإطفاء العدة الكهربائية، لإنهاء عملية شفط الغبار.

تستمر وظيفة التشغيل اللاحق الخاصة بآلية التشغيل/الإيقاف لمدة تصل إلى 6 ثوان، لشفط بقايا الغبار من خرطوم الشفط.

- 0  - لإيقاف الشافطة، اضبط مفتاح اختيار نوع التشغيل (1) على رمز «الإيقاف».

الشفط الرطب

◀ لا تستخدم الشافطة في شفط السوائل القابلة للاشتعال أو الانفجار، مثل البنزين، الزيت، الكحول، المواد المذيبة. لا تقم بشفط غبار ساخن أو مشتعل أو انفجاري. لا تقم بتشغيل الشافطة في الأماكن المعرضة لخطر الانفجار. من الممكن اشتعال أو انفجار الغبار، والأبخرة والسوائل.

◀ لا يجوز استخدام الشافطة كمضخة ماء. هذه الشافطة مخصصة لشفط خليط من الهواء والماء. **إرشاد:** تأكد من خلغ الفلتر الرئيسي من الشافطة في حالة الشفط الرطب (20).

تركيب الشفة المطاطية (الشفط الرطب) (انظر الصورة H)

- ارفع شريط الفرش (24) باستخدام أداة مناسبة من فوهة الأرضيات (25).
- ضع الشفة المطاطية (23) في فوهة الأرضيات (25).

إرشاد: يجب توجيه الجانب الهيكلي من الشفة المطاطية إلى الخارج.

GAS 12-25 PL :

ملحوظة: تم التحقق من اشتراطات درجة النفاذ (قنة الغبار L) للشفط الجاف فقط.

التشغيل

◀ **افصل القابس عن المقبس قبل صيانة الشافطة أو تنظيفها، وقبل تغيير أوضاع ضبط الجهاز أو الأجزاء الملحقة وقبل وضع الشافطة جانبًا.** تساهم هذه الإجراءات الاحتياطية في منع التشغيل غير المقصود للشافطة.

◀ **أخرج المرمك قبل صيانة الشافطة، أو تنظيفها، أو إجراء أوضاع الضبط أو تغيير قطع التوابع أو تخزين الشافطة.** تساهم هذه الإجراءات الاحتياطية في منع التشغيل غير المقصود للشافطة.

احرص عند تشغيل الشافطة على كبح عجلات التثبيت الموجودة بها حمايتها من التحرك غير المقصود. قم بعمل اختبار وظيفي للعجلات مع الأرضية المعنية قبل التشغيل.

بدء التشغيل

◀ **انتبه إلى جهد الشبكة الكهربائية! يجب أن يتطابق جهد منبع التيار مع المعلومات المذكورة على لوحة صنع الشافطة.**

◀ **استعلم عن التشريعات/القوانين السارية في بلدك المتعلقة بالتعامل مع الأتربة التي تمثل خطورة على الصحة.**

لا يجوز أساسا استخدام الشافطة في الحجرات المعرضة لخطر الانفجار.

لضمان قدرة شفط مثالية يجب دائما فك خرطوم الشفط (15) بشكل كامل من الجزء العلوي للشافطة (10).

GAS 12-25 PL :

يسمح باستخدام الشافطة الخوائية لشفط ومص المواد التالية:

- أنواع الغبار ذات قيمة تعرض حدية < 1 مجم/م³

الشفط الجاف

ملحوظة: تأكد من تركيب كل من الفلتر الأولي (22) والفلتر الرئيسي (20) في الشافطة في حالة الشفط الجاف.

شفط الغبار المتراكم (GAS 12-25)

- لغرض تشغيل الشافطة، اضبط مفتاح التشغيل والإطفاء (1) على الرمز "On".
- لغرض إطفاء الشافطة، اضبط مفتاح التشغيل والإطفاء (1) على الرمز "Off".

◀ حافظ على نظافة الشافطة وشقوق التهوية للعمل بشكل جيد وآمن.

إذا تطلب الأمر استبدال خط الإمداد، فينبغي أن يتم ذلك من قبل شركة **Bosch** أو من قبل مركز خدمة الزبائن المعتمد لشركة **Bosch** للعدد الكهربائية، لتجنب التعرض للمخاطر.

يرجى التوجه إلى مركز خدمة عملاء معتمد لوكالة **Bosch** للعدد الكهربائية، إن لم يعد المرمم صالحا للعمل.

◀ احرص على ارتداء قناع الحماية من الغبار أثناء إجراء أعمال الصيانة والتنظيف على الشافطة.

احرص على تنظيف جسم الشافطة من وقت إلى آخر باستخدام قطعة قماش مبللة.

◀ لا تقم بتنظيف الشافطة باستخدام الهواء المضغوط. فقد يتعرض الفلتر والأجزاء الأخرى لأضرار.

ينبغي إجراء عملية فحص فنية للغبار من قبل الجهة الصانعة أو من قبل شخص مؤهل مرة واحدة في السنة على الأقل (على سبيل المثال، من حيث وجود أضرار بالفلتر، وإحكام الشافطة ضد التسريب و سلامة عمل تجهيزات التحكم).

التنظيف والصيانة بعد شطف المواد المضرّة بالصحة

- اعتبر جميع الأجزاء التي ربما تكون قد لامست المواد المضرّة بالصحة ملوثة.
- قم بشطف الاتساخات من السطح الخارجي للشافطة أو مسحها أو قم بتغليف السطح الخارجي قبل إخراجها من نطاق المواد المضرّة بالصحة.
- لا تقم بتنظيف الشافطة وتفكيكها وصيانتها إلا إذا كان من الممكن القيام بذلك دون تعريض نفسك أو الآخرين للخطر. قم بارتداء معدات الحماية الشخصية أثناء الصيانة والتنظيف. قم بتنفيذ العمل في غرفة جيدة التهوية.
- قم أولاً بتنظيف الشافطة من الخارج قبل تفكيكها.
- تخلص من جميع أجزاء الشافطة التي لا يمكن تنظيفها بشكل مرضي في أكياس غير منفذة. يرجى مراعاة الأحكام السارية بصدد التخلص من هذه النفايات.
- قم بتنظيف منطقة الصيانة بعد الانتهاء من العمل.

تنظيف الوعاء

امسح الوعاء (7) من وقت لآخر من الداخل بواسطة مواد تنظيفية متدولة غير صاقلة ودعه يجف.

تنظيف المرشح

يضمن التفريغ المنتظم لوعاء الغبار وتنظيف الفلتر قدرة شطف مثالية. إن لم يتم التوصل إلى قدرة الشفط بعد ذلك، توجب تسليم الشافطة لمركز خدمة الزبائن.

تنظيف الفلتر الأولي

- افتح الأقفال (9) واخلع الجزء العلوي للشافطة (10) (انظر الصورة C).

- أخرج الفلتر الأولي (22) بمسكه من المقبض (28) من الوعاء (7).

- قم بنفض الفلتر الأولي (22) أعلى وعاء مهملات مناسب.

خطوات العمل قبل الشفط الرطب

- افتح الأقفال (9) واخلع الجزء العلوي للشافطة (10) (انظر الصورة C).

- إذا لزم الأمر، قم بخلع الكيس البلاستيكي (19) أو كيس الغبار.

- أدر حامل الفلتر (29) حتى النهاية في اتجاه

الدوران (↻) وأخرج حامل الفلتر مع الفلتر الرئيسي (20) من الجزء العلوي للشافطة (10).

- أدخل الفلتر الرطب (21) بالكامل فوق قلب الفلتر (30).

- تأكد أن الفلتر الرطب (21) موجود بالكامل فوق قلب الفلتر (30).

- قم تركيب الجزء العلوي للشافطة (10) وتأمين الأقفال (9).

- ضع الشفط المطاطية (23) في فوهة الأرضيات (25).

شفط السوائل

- قم بتشغيل الشافطة (GAS 12-25): مفتاح التشغيل والإطفاء (1) على الوضع "On".

- GAS 12-25 PL: مفتاح اختيار نوع التشغيل (1) على رمز «الشفط».

الشافطة مزودة بعوامة. إذا تم الوصول إلى ارتفاع الملء الأقصى، تتوقف عملية الشفط.

- اضبط مفتاح التشغيل والإطفاء (1) على الوضع "GAS 12-25" (Off) أو مفتاح اختيار نوع التشغيل (1) على الرمز «إيقاف» (GAS 12-25 PL).

- قم بتفريغ الحاوية (7).

لتجنب حدوث تعفن بعد عمليات الشفط الرطب: تنظيف الفلتر الرطب

وظيفة تنظيف الفلتر نصف الأوتوماتيكية

على أقصى تقدير عندما لا تصعب قدرة الشفط كافية، يجب تفعيل وظيفة تنظيف الفلتر.

يرتبط تكرار عملية تنظيف الفلتر بنوع وكمية الغبار. يتم المحافظة على كمية الاستخراج القصوى لفترة أطول عند تطبيقها بشكل منتظم.

- أوقف الشافطة لمدة 6-10 ثواني ثم قم

بتشغيلها مرة أخرى. كرر هذا عدة مرات متتالية. يتم تنظيف الفلتر الأولي (22) بواسطة دفع الهواء عند الإطفاء.

- للعمل بعد تنظيف الفلتر، أعد تشغيل الشافطة.

الصيانة والخدمة

الصيانة والتنظيف

◀ أفضل القابس عن المقبس قبل صيانة الشافطة أو تنظيفها، وقبل تغيير أوضاع ضبط الجهاز أو الأجزاء الملحقة وقبل وضع الشافطة جانباً. تساهم هذه الإجراءات الاحتياطية في منع التشغيل غير المقصود للشافطة.

◀ أخرج المرمم قبل صيانة الشافطة، أو تنظيفها، أو إجراء أوضاع الضبط أو تغيير قطع التوابع أو تخزين الشافطة. تساهم هذه الإجراءات الاحتياطية في منع التشغيل غير المقصود للشافطة.

- أدر حامل الفلتر (29) حتى النهاية في اتجاه الدوران  وأخرج حامل الفلتر مع الفلتر الرئيسي (20) من الجزء العلوي للشاफطة (10).
- اخلع الفلتر الرئيسي المتسخ/التالف (20) من حامل الفلتر (29).
- قم بتنظيف شرائح الفلتر الرئيسي (20) باستخدام فرشاة ناعمة.
- أو
- استبدل الفلتر إن كان به تلف (20).
- قم بتركيب حامل الفلتر (29) على الفلتر الرئيسي المُنظف/الجديد (20).
- قم بتركيب حامل الفلتر (29) مع الفلتر الرئيسي (20) فوق قلب الفلتر (30) وأدر حامل الفلتر (29) حتى النهاية في اتجاه الدوران .
- قم بتركيب الجزء العلوي للشاफطة (10) وتأمين الأقفال (9).
- افتح الأقفال (9) واخلع الجزء العلوي للشاफطة (10).

التخزين والنقل (انظر الصورة J1-J2)

- قم بلف كابل الكهرباء حول مقبض المسك (12).
- قم بتركيب أنبوب الشفط (26) في الماسكات (14).
- أدخل خرطوم الشفط (15) على الجزء العلوي من الشاफطة في الحامل (11).
- احمّل الشاफطة من مقبض الحمل (12) أو اسحب الشاफطة على الأرضيات المسطحة بمساعدة شريط السحب (4) الموجود خلفك.
- أوقف الشاफطة في مكان جاف وقم بتأمينها ضد الاستخدام غير المسموح به.
- لتثبيت بكرات التوجيه (6)، اضغط على مكعب بكرة التوجيه (5).

- قم بتركيب الفلتر الأولي (22) مع توجيه السهم في اتجاه حاضن الخرطوم (3) في الوعاء (7).
 - قم بتركيب الجزء العلوي للشاफطة (10) وتأمين الأقفال (9).
- ### تنظيف الفلتر الرئيسي
- افتح الأقفال (9) واخلع الجزء العلوي للشاफطة (10) (انظر الصورة C).
 - أدر حامل الفلتر (29) حتى النهاية في اتجاه الدوران  وأخرج حامل الفلتر مع الفلتر الرئيسي (20) من الجزء العلوي للشاफطة (10).
 - قم بتنظيف شرائح الفلتر الرئيسي (20) باستخدام فرشاة ناعمة.
 - أو
 - استبدل الفلتر إن كان به تلف (20).
 - قم بتركيب حامل الفلتر (29) مع الفلتر الرئيسي (20) فوق قلب الفلتر (30) وأدر حامل الفلتر (29) حتى النهاية في اتجاه الدوران .
 - قم بتركيب الجزء العلوي للشاफطة (10) وتأمين الأقفال (9).

تنظيف الفلتر الرطب

- لتجنب حدوث تعفن بعد عمليات الشفط الرطب:
- افتح الأقفال (9) واخلع الجزء العلوي للشاफطة (10) (انظر الصورة C).
- اترك الجزء العلوي من الشاफطة (10) ليجف.
- اخلع الفلتر الرطب (21) من قلب الفلتر (30).
- قم بغسل الفلتر الرطب (21) جيدا بماء جار، ثم اتركه يجف.
- أدخل الفلتر الرطب (21) بالكامل فوق قلب الفلتر (30).
- قم بتركيب الجزء العلوي للشاफطة (10) وتأمين الأقفال (9).

خلع/تغيير الفلتر (انظر الصور E1-E2)

قم بتغيير الفلتر المضلع التالف على الفور.

إزالة الاختلالات

- ◀ في حالة حدوث خلل (مثل انقطاع المرشح) يجب إيقاف الشاफطة على الفور. يجب إزالة الخلل قبل مواصلة التشغيل.

المشكلة	العلاج
توربين الشفط لا يعمل.	- افحص كابل الكهرباء والقابس الكهربائي والمصهر والمقبس. :GAS 12-25 PL
لا تتم بإعادة تشغيل توربين الشفط بعد إفراغ الوعاء.	يكون مفتاح اختيار نوع التشغيل (1) على وضع «آلية التشغيل/الإيقاف». اضبط مفتاح اختيار نوع التشغيل (1) على رمز «الشفط» أو قم بتشغيل العدة الكهربائية (2) المتصلة بالمقبس.
انخفاض قوة الشفط.	- أوقف الشاफطة وانتظر لمدة 5 ثوانٍ، ثم أعد تشغيلها مرة أخرى. - قم بتفريغ الوعاء (7).
	- قم بإزالة الانسدادات من فوهة الشفط أو أنبوب الشفط (26) أو خرطوم الشفط (15) أو الفلتر الرئيسي (20).
	- قم بتغيير الكيس البلاستيكي (19) أو كيس الغبار.
	- تثبيت حامل الفلتر (29) بشكل صحيح.

المشكلة	العلاج
	- قم بتركيب الجزء العلوي من الشافطة (10) بشكل صحيح وقم بتأمين الأقفال (9).
	- تغيير الفلتر الأولي (22)، الفلتر الرئيسي (20) أو الفلتر الرطب (21).
خروج الغبار أثناء الشفط	- تأكد من التركيب الصحيح للفلتر (20). - تغيير الفلتر الرئيسي (20).
آلية الإيقاف الأوتوماتيكية لا تستجيب (الشفط الرطب).	- في حالة عدم وجود سوائل أو رغاوي موصلة للكهرباء، لا تعمل آلية الإيقاف الأوتوماتيكية. - تحكم باستمرار في مستوى الملء.
وظيفة تنظيف الفلتر نصف الأوتوماتيكية لا تعمل	- قم بتفريغ الوعاء (7).

خدمة العملاء واستشارات الاستخدام

يجب مركز خدمة العملاء على الأسئلة المتعلقة بإصلاح المنتج وصيانته، بالإضافة لقطع الغيار. تجد الرسوم التفصيلية والمعلومات الخاصة بقطع الغيار في الموقع: www.bosch-pt.com
يسر فريق Bosch لاستشارات الاستخدام مساعدتك إذا كان لديك أي استفسارات بخصوص منتجاتنا وملحقاتها.
يلزم ذكر رقم الصنف ذو الخانات العشر وفقا للوحة صنع المنتج عند إرسال أية استفسارات أو طلبات قطع غيار.

المغرب

Robert Bosch Morocco SARL
53، شارع الملازم محمد مرود
20300 الدار البيضاء
الهاتف: +212 5 29 31 43 27
البريد الإلكتروني: sav.outillage@ma.bosch.com

تجد المزيد من عناوين الخدمة تحت:

www.bosch-pt.com/serviceaddresses

التخلص من العدة الكهربائية

يجب التخلص من الشافطة الخوائية والتوابع والتغليف بطريقة محافظة على البيئة عن طريق تسليمها لمراكز النفايات القابلة لإعادة التصنيع.
لا ترم الشافطة في النفايات المنزلية!



فارسی

راهنمایهای ایمنی برای جاروبرقی



همه دستورات ایمنی و راهنماییها را بخوانید. اشتباهات ناشی از عدم رعایت این دستورات ایمنی ممکن است باعث برقگرفتگی، سوختگی و یا سایر جراحات های شدید شود.

همه هشدارهای ایمنی و راهنماییها را برای آینده خوب نگهداری کنید.

این مکنده (جاروبرقی) برای استفاده توسط کودکان و سایر افراد دارای کاستیهای روحی و جسمی یا بدون تجربه یا آشنایی مناسب نیست. در غیر اینصورت خطر کاربرد اشتباه و جراحت وجود دارد.

مواظب کودکان باشید. اینگونه اطمینان حاصل می کنید که کودکان با جاروبرقی بازی نمی کنند.

تمام مقررات ایمنی مربوط به موادی که قرار است جاروبرقی شوند را رعایت کنید.

از مکش گرد و غبار چوب درخت بلوط و راش، گرد و غبار سنگ و آزبست، خودداری کنید. این مواد سرطانزا هستند.

هشدار تنها وقتی جاروبرقی را بکار برید که اطلاعات کافی در مورد نحوه کاربری آن، مواد مورد مکش و دفع مطمئن آنها را دریافت کرده‌اید. بکارگیری دقیق راهنمایها، استفاده اشتباه و بروز جراحات را کاهش می دهد.

هشدار این جاروبرقی برای مکش مواد خشک و در صورت تدبیرات متناسب جهت مکش مایعات نیز مناسب است. نفوذ مایعات خطر برق گرفتگی را افزایش می دهد.

از مکش مایعات دارای قابلیت اشتعال یا انفجار مانند بنزین، روغن، الکل و مواد حلال خودداری کنید. از مکش گرد و غبارهای دارای قابلیت اشتعال یا انفجار خودداری کنید. از به کارگیری مکنده در فضاهای دارای خطر انفجار خودداری کنید. گرد و غبارها، بخارها و مایعات می توانند آتش گرفته و یا منفجر شوند.

هشدار از پرریز تنها برای موارد تعیین شده در دفترچه راهنما استفاده کنید.

هشدار

به محض خارج شدن کف یا آب از جاروبرقی، آن را سریع خاموش کنید و محفظه را تخلیه کنید. جاروبرقی ممکن است در غیر اینصورت آسیب ببیند.

توجه! جاروبرقی را بایستی تنها در فضاهای داخلی نگهداری کرد.

توجه! شناور را مرتب تمیز کنید و آن را از نظر آسیبیدگی کنترل کنید. در غیر اینصورت کارایی دستگاه دچار اختلال می گردد.

در صورت لزوم کار با جاروبرقی در محیط و اماکن مرطوب، باید از یک کلید حفاظتی جریان خطا و نشستی زمین (کلید قطع کننده اتصال با زمین) استفاده کنید. استفاده از کلید حفاظتی جریان خطا و نشستی زمین خطر برق گرفتگی را کاهش می دهد.

قبل از هر بار استفاده، جاروبرقی، کابل و دوشاخه را کنترل کنید. در صورت تشخیص هر گونه آسیب دیدگی، از جاروبرقی استفاده نکنید. جاروبرقی را سر خود باز نکنید و برای تعمیر دستگاه فقط به متخصصین حرفه ای رجوع و از وسایل یدکی اصل استفاده کنید. کابل، دوشاخه و کلید آسیب دیده، خطر برق گرفتگی را افزایش می دهند.

کابل را لگدمال یا له نکنید. جهت درآوردن دوشاخه از پرریز یا حرکت دادن جاروبرقی از کشیدن کابل خودداری کنید. کابل های آسیب دیده، خطر برق گرفتگی را افزایش میدهند.

قبل از تمیز کردن، انجام تنظیمات، تعویض متعلقات یا کنار گذاشتن جاروبرقی، دوشاخه را از پرریز بکشید. رعایت این اقدامات پیشگیری ایمنی از راه افتادن ناخواسته جاروبرقی جلوگیری می کند.

مراقب باشید که محل کار شما از تهویه کافی برخوردار باشد.

برای تعمیر دستگاه فقط به متخصصین حرفه ای رجوع و از وسایل یدکی اصل استفاده کنید. اینگونه ایمنی جاروبرقی تضمین می شود.

هشدار

مکنده حاوی گرد و غبار مضر برای سلامتی می باشد. عملیات سرویس و تخلیه و نیز دفع محفظه جمعآوری گرد و غبار، فقط توسط متخصصین حرفه ای انجام شود. تجهیزات ایمنی مناسب الزامیست. مکنده را بدون سیستم فیلتر نصب شده کامل و دقیق بکار نبرید. در غیر اینصورت به سلامتی خود صدمه می زنید.

قبل از راهاندازی، از بینقصی شلنگ مکش اطمینان حاصل کنید. در این حالت، شلنگ مکش را روی جاروبرقی نصب شده بگذارید تا ناخواسته هیچ گرد و غباری خارج نشود. در غیر اینصورت ممکن است، گرد و غبار تنفس کنید. روی جاروبرقی ننشینید. این باعث آسیب دیدگی جاروبرقی می شود.

در نحوه کاربری کابل برق و شلنگ مکش دقت کنید. امکان به خطر انداختن اشخاص دیگر وجود دارد.

به خاطر بسپارید. تعریف درست این علائم به شما جهت استفاده بهتر و ایمن تر از جاروبرقی کمک می کند.

علائم و مفهوم آنها

هشدار! تمامی نکات ایمنی و دستورالعمل ها را بخوانید. عدم رعایت نکات ایمنی و دستورالعمل ها ممکن است باعث برق گرفتگی، سوختگی و/یا جراحات شدید شود.



GAS 12-25 PL: جاروبرقی کلاس

گرد و غبار L مطابق با IEC/

2-69 EN 60335 جهت **مکش**

خشک گرد و غبارهای مضر برای

سلامتی با آستانه انفجار < 1 mg/m³



جاروبرقی را، برای مثال جهت حمل و نقل، به فلاپ جرثقیل آویزان نکنید. جاروبرقی قابل حمل با جرثقیل نیست. خطر جراحت و آسیب دیدگی وجود دارد.



از جاروبرقی به عنوان صندلی، نردبان یا پله استفاده نکنید. جاروبرقی ممکن است واژگون شود و آسیب ببیند. خطر جراحت وجود دارد.



GAS 12-25



خاموش کردن Off

مکش On
گرد و غبارهای جمع شده

GAS 12-25 PL



شروع/توقف اتوماتیک 1+

مکش گرد و غبارهای ایجاد شده از ابزارهای برقی در حال کار جاروبرقی به طور خودکار روشن و با تأخیر زمانی دوباره خاموش می شود

خاموش کردن 0

مکش 1
گرد و غبارهای جمع شده

◀ **جاروبرقی را با فشار مستقیم آب تمیز نکنید.** نفوذ آب به قسمت بالای جاروبرقی خطر برق گرفتگی را افزایش می دهد.

◀ **باتری قابل شارژ را تغییر و باز نکنید.** خطر اتصال کوتاه وجود دارد.

◀ **در صورتیکه باتری آسیب دیده باشد و یا از آن بطور بی رویه استفاده شود، ممکن است از باتری بخارهایی بلند شود. باتری ممکن است آتش بگیرد یا منفجر شود.** در این حالت هوای محیط را تازه کنید؛ اگر احساس ناراحتی کردید، به پزشک مراجعه نمایید. استنشاق این بخارها ممکن است به مجاری تنفسی شما آسیب برساند.

◀ **کابری اشتباه باتری میتواند باعث خروج مایعات از آن شود.** از هرگونه تماس با این مایعات خودداری کنید. در صورت تماس اتفاقی با آن، دست خود و یا محل تماس را با آب بشوئید. در صورت آلوده شدن چشم با این مایع، باید به پزشک مراجعه کنید. مایع خارج شده از باتری میتواند باعث التهاب پوست و سوختگی شود.

◀ **بوسیله ی اشیاء تیز مانند میخ یا پیچگوشتی یا تأثیر نیروی خارجی ممکن است باتری آسیب ببیند.** ممکن است اتصالاتی داخلی رخ دهد و باتری آتش گیرد، دود کند، منفجر شود یا بیش از حد داغ گردد.

◀ **در صورت عدم استفاده از باتری باید آنرا از گیره های فلزی، سکه، کلید، میخ، پیچ و دیگر وسائل کوچک فلزی دور نگه دارید، زیرا این وسائل ممکن است باعث ایجاد اتصالاتی شوند.** ایجاد اتصالاتی بین دو قطب باتری (ترمینالهای باتری) میتواند باعث سوختگی و ایجاد حریق شود.

◀ فقط در این صورت از باتری در برابر بار اضافی خطرناک محافظت می شود.

◀ **باتری را تنها توسط دستگاههای شارژ توصیه شده از طرف تولید کننده استفاده کنید.** چنانچه از شارژری که برای نوع خاصی از باتری ها در نظر گرفته شده است، جهت شارژ باتریهای دیگر استفاده شود، خطر آتشسوزی وجود دارد.

باتری را در برابر حرارت، از جمله در برابر تابش مداوم خورشید و همچنین در برابر آتش، آلودگی، آب و رطوبت محفوظ بدارید. خطر اتصالاتی و انفجار وجود دارد.



جاروبرقی را در برابر حرارت، از جمله در برابر تابش مداوم خورشید و همچنین در برابر آتش، آب و رطوبت محفوظ بدارید. خطر انفجار وجود دارد.



◀ **دستگاه مکش را به یک منبع جریان برق که مطابق مقررات، ارت دار شده باشد، متصل کنید.** پریز و کابل رابط باید دارای هادی حفاظتی فعال باشند.

علائم

علائم زیر ممکن است برای استفاده از جاروبرقی شما حائز اهمیت باشند. لطفاً این علائم و معانی آنها را

علایم و مفهوم آنها

مشخصات مربوط به توان اتصال مجاز ابزار برقی متصل شده (برحسب کشور)

- (5) ترمز چرخ های ابزار
 - (6) چرخ ابزار
 - (7) محفظه
 - (8) چرخ
 - (9) قفل قسمت بالای مکنده گرد و غبار (جاروبرقی)
 - (10) قسمت بالای جاروبرقی
 - (11) گیره شیلنگ مکش
 - (12) دسته حمل و نقل
 - (13) محل اتصال شیلنگ (عملکرد دمش)
 - (14) گیره لوله های مکش
 - (15) شیلنگ مکش
 - (16) آداپتور مکش (GAS 12-25 PL)
 - (17) نازل سرکج
 - (18) نازل دوکی
 - (19) کیسه پلاستیکی/کیسه گرد و غبار^a
 - (20) فیلتر اصلی
 - (21) فیلتر تر
 - (22) فیلتر اولیه
 - (23) لبه لاستیکی
 - (24) برس های خطی
 - (25) نازل کف
 - (26) لوله مکش
 - (27) دکمه فشاری
 - (28) دسته فیلتر اولیه
 - (29) نگه دارنده فیلتر
 - (30) سبد فیلتر
 - (31) ورودی مکنده
 - (32) گیره های اتصال کیسه پلاستیکی
 - (33) سوراخ هواگیری
 - (34) شیلنگ دمش^a
- (a) این متعلقات در محدوده استاندارد تمویل نیستند.

توضیحات محصول و عملکرد

به تصویرهای واقع در بخشهای اول دفترچه راهنما توجه کنید.

موارد استفاده از دستگاه

این دستگاه برای مکش، جمع آوری، جدا سازی و هدایت مواد خشک و غیر قابل اشتعال، مایعات غیر قابل اشتعال و مخلوط آب و هوا مناسب است. همچنین برای انتظارات کاری بالا هنگام کاربری صنعتی، کارگاهی، کار فنی و نیز برای مصارف خانگی مناسب می باشد.

GAS 12-25 PL:

این جاروبرقی از نظر فنی نسبت به گرد و غبار کنترل شده است و مطابق با کلاس L می باشد.

جاروبرقی کلاس L مطابق IEC/EN 60335-2-69 را باید فقط برای مکش جهت مکش خشک گرد و غبارهای مضر برای سلامتی با مقدار مرزی انفجار 1mg/m^3 بکار برد.

تنها وقتی از جاروبرقی استفاده کنید که با تمام کاراییهای آن آشنا هستید و می توانید بدون محدودیتی آن را بکار گیرید و یا راهنماییهای مربوطه را دریافت کرده اید.

اجزاء دستگاه

شماره اجزایی که در تصویر مشاهده می شود، مربوط به شرح مکنده می باشد که تصویر آن در این دفترچه راهنما آمده است.

- (1) کلید روشن/خاموش (GAS 12-25)
- (1) کلید انتخاب انواع عملکرد (GAS 12-25 PL)
- (2) پرز برای ابزار برقی (GAS 12-25 PL)
- (3) محل اتصال شیلنگ (عملکرد مکش)
- (4) نوار کشش

مشخصات فنی

جاروبرقی تر/خشک		شماره فنی	
GAS 12-25 PL	GAS 12-25	GAS 12-25	
3 601 J7C 1..	3 601 J7C 0C.	3 601 J7C 0..	
1250	1000	1250	W
50-60	50-60	50-60	Hz
25	25	25	l
15	15	15	l
20	20	20	l
حداکثر فشار خلاء ^a			
19	17	19	kPa
20	19	20	kPa
حداکثر میزان جریان ^a			
36	33	36	l/s

جاروبرقی تر/خشک			
GAS 12-25 PL	GAS 12-25	GAS 12-25	
65	60	65	l/s
•	-	-	
9	8,6	8,6	kg
I/⊕	II/⊕	II/⊕	
IPX4	IPX4	IPX4	

(A) اندازه‌گیری شده با یک شلنگ مکش دارای قطر 35 میلی‌متر و طول 3 متر

مقادیر برای ولتاژ نامی [U] 230 ولت می‌باشند. برای ولتاژهای مختلف و تولیدات مخصوص کشورها، ممکن است این مقادیر، متفاوت باشند.

مقادیر ممکن است بسته به محصول متفاوت باشند و بستگی به شرایط استفاده و محیطی دارند. اطلاعات بیشتر را در سایت www.bosch-professional.com/wac مشاهده نمایید.

شروع/توقف اتوماتیک			
3 601 J7C ...	ولتاژ نامی	حداکثر توان	حداقل توان
1L0	240 V	1700 W	100 W
1K0/100/1E0/1H0	220-230 V	2050 W	100 W
1F0/180/1N0	220 V	950 W	100 W

اطلاعات مربوط به توان اتصال مجاز ابزار برقی متصل شده. در مورد سایر مدل های مربوط به هر کشور ممکن است این مقادیر تغییر کنند. لطفاً به اطلاعات روی پریز مکنده توجه کنید.

نصب

- نصب آداپتور مکش (GAS 12-25 PL)**
- سپس آداپتور مکش (16) را روی شلنگ مکش (15) قرار دهید تا دکمه های فشاری (27) شلنگ مکش به طور محسوس جا بیفتند.
 - برای برداشتن، هر دو دکمه فشاری (27) را با داخل فشار دهید و اجزاء را از هم باز کنید.

نصب لوله ی مکنده

- عملکرد مکش (رجوع کنید به تصویر B1)**
- شلنگ مکش (15) را روی نگهدارنده فیلتر (3) قرار دهید و آن را تا انتها در جهت چرخش  بچرخانید.
 - نکته:** هنگام کار، به دلیل مالش گرد و غبار در شلنگ مکش و متعلقات، بار الکترومغناطیسی ایجاد می شود که ممکن است کاربر به شکل تخلیه بار الکتریکی حس کند (بر حسب شرایط محیطی و حس کاربر).
 - به طور کلی شرکت Bosch استفاده از یک شلنگ مکش ضد استاتیکی (متعلقات) را جهت مکش ریزگرد و مواد خشک توصیه میکند.

عملکرد دمش (رجوع کنید به تصویر B2)

- مکنده دارای عملکرد دمش است. هوای خروجی را در فضای باز ندمدید. عملکرد دمش را تنها با یک شلنگ تمیز بکار برید.** گرد و غبار می توانند برای سلامتی مضر باشند.
- برای عملکرد دمیدن، فقط شیلنگ دمش (34) نشان داده شده در تصویر (متعلقات) را به همراه اتصال مناسب نصب کنید. استفاده از شیلنگ مکش ارسالی برای عملکرد دمش مجاز نیست.

◀ **قبل از تمیز کردن، انجام تنظیمات، تعویض متعلقات یا کنار گذاشتن جاروبرقی، دوشاخا را از پریز بکشید.** رعایت این اقدامات پیشگیری ایمنی از راه افتادن ناخواسته جاروبرقی جلوگیری می کند.

◀ **قبل از تمیز کردن، انجام تنظیمات، تعویض متعلقات یا کنار گذاشتن جاروبرقی، باتری را جدا کنید.** رعایت این اقدامات پیشگیری ایمنی از راه افتادن ناخواسته جاروبرقی جلوگیری می کند.

نصب متعلقات مکش (رجوع شود به تصویر A)

شلنگ مکنده (15) مجهز به سیستم قرارگیری کلیک می باشد، که می تواند به متعلقات مکش (آداپتور مکنده (16)، نازل سرکچ (17)) متصل شود.

نصب نازلها و لولهها

- سپس نازل سرکچ (17) را روی شلنگ مکش (15) قرار دهید تا دکمه های فشاری (27) شلنگ مکش به طور محسوس جا بیفتند.
- سپس متعلقات مکش دلخواه (مانند نازل کف، نازل دوکی، لوله مکش و غیره) را محکم روی نازل سرکچ (17) قرار دهید.
- برای برداشتن، هر دو دکمه فشاری (27) را با داخل فشار دهید و اجزاء را از هم باز کنید.

برداشتن فیلتر مرطوب (رجوع کنید به تصویر F1)

- درپها (9) را باز کنید و قسمت بالایی مکنده (10) را بردارید (رجوع کنید به تصویر C).
- نگهدارنده فیلتر (29) را تا انتها در جهت چرخش  بچرخانید و نگهدارنده فیلتر را همراه با فیلتر اصلی (20) از قسمت بالایی جاروبرقی (10) بیرون بکشید.
- فیلتر مرطوب (21) را از سبد فیلتر (30) بیرون بکشید.

قرار دادن فیلتر مرطوب (رجوع کنید به تصویر F2)

- فیلتر مرطوب (21) را کاملاً روی سبد فیلتر (30) بکشید.
- قسمت بالایی مکنده (10) را قرار دهید و درپها (9) را ببندید.

قرار دادن/برداشتن کیسه ی پلاستیکی یا کیسه ی گرد و غبار (مکش خشک)

جهت مکش خشک می توانید یک کیسه پلاستیکی (19) یا یک کیسه ی گرد غبار (متعلقات) را در محفظه (7) قرار دهید. اینگونه دفع آلودگیهای درشت آسان میشود.



قرار دادن کیسه پلاستیکی (رجوع کنید به تصاویر G1 - G3)

- درپها (9) را باز کنید و قسمت بالایی مکنده (10) را بردارید (رجوع کنید به تصویر C).
- فیلتر اولیه (22) را از دسته (28) بگیرید و آن را از محفظه (7) خارج کنید.
- کیسه ی پلاستیکی (19) را از طرف سوراخ ورودی به بالا در محفظه (7) قرار دهید. کیسه ی پلاستیکی واقع در ورودی مکش (31) را به کمک گیره ها (32) سفت کنید.
- مطمئن شوید که کیسه پلاستیکی (19) کاملاً بر دیوارهای داخلی محفظه (7) واقع شود.
- بقیه کیسه پلاستیکی (19) را روی دیواره محفظه (7) بکشید.
- فیلتر اولیه (22) را با توجه به فلش، به سمت محل اتصال شیلنگ (3)، در محفظه (7) وارد کنید.
- قسمت بالایی مکنده (10) را قرار دهید و درپها (9) را ببندید.

برداشتن کیسه ی پلاستیکی و بستن

- درپها (9) را باز کنید و قسمت بالایی مکنده (10) را بردارید (رجوع کنید به تصویر C).
- فیلتر اولیه (22) را از دسته (28) بگیرید و آن را از محفظه (7) خارج کنید.
- دیواره ی کیسه ی پلاستیکی پر (19) را از گیره ها (32) به عقب بکشید.
- کیسه پلاستیکی (19) را با احتیاط از مکنده (7) بردارید، بدون اینکه به آن آسیبی برسد.
- در این حین دقت کنید که کیسه ی پلاستیکی به سوراخ مکش (31) یا سایر اشیاء مالیده نشود.

- جاروبرقی را حداقل به مدت 5 s روشن کنید (GAS 12-25: کلید روشن/خاموش (1) را روی "On" بگذارید؛ GAS 12-25 PL: کلید انتخاب انواع عملکرد (1) را روی علامت "مکش" قرار دهید) تا شیلنگ مکش (15) را از گرد و غبارهای باقی مانده پاک کنید.

- شیلنگ مکش (15) را تا انتها در جهت چرخش  بچرخانید و آن را از محل اتصال شیلنگ (3) بیرون بکشید.
- شیلنگ دمش (34) را در محل اتصال شیلنگ (13) وارد کنید و آن را تا انتها در جهت چرخش  بچرخانید.

قرار دادن/برداشتن فیلتر اولیه

فیلتر اولیه (22) آلودگی های درشت را مهار می کند و به این ترتیب عمر فیلتر اصلی را افزایش می دهد. زمانی که می خواهید فیلتر اصلی را تمیز کنید، باید فیلتر اولیه را از محفظه بیرون بیاورید. فیلتر اولیه (22) را از دسته (28) بگیرید تا برداشتن آن به آسانی انجام شود.

برداشتن فیلتر اولیه (رجوع کنید به تصویر D1)

- درپها (9) را باز کنید و قسمت بالایی مکنده (10) را بردارید (رجوع کنید به تصویر C).
- فیلتر اولیه (22) را از دسته (28) بگیرید و آن را از محفظه (7) خارج کنید.

قرار دادن فیلتر اولیه (رجوع کنید به تصویر D2)

- فیلتر اولیه (22) را با توجه به فلش، به سمت محل اتصال شیلنگ (3)، در محفظه (7) وارد کنید.
- قسمت بالایی مکنده (10) را قرار دهید و درپها (9) را ببندید.

قرار دادن/برداشتن فیلتر اصلی**برداشتن فیلتر اصلی (رجوع کنید به تصویر E1)**

- درپها (9) را باز کنید و قسمت بالایی مکنده (10) را بردارید (رجوع کنید به تصویر C).
- نگهدارنده فیلتر (29) را تا انتها در جهت چرخش  بچرخانید و نگهدارنده فیلتر را همراه با فیلتر اصلی (20) از قسمت بالایی مکنده (10) بیرون بکشید.

قرار دادن فیلتر اصلی (رجوع کنید به تصویر E2)

- نگهدارنده فیلتر (29) را همراه با فیلتر اصلی (20) روی سبد فیلتر (30) قرار دهید و نگهدارنده فیلتر (29) را تا انتها در جهت چرخش  بچرخانید.
- قسمت بالایی مکنده (10) را قرار دهید و درپها (9) را ببندید.

نکته: توجه کنید که فیلتر همیشه به درستی نصب شده باشد. این به ویژه زمانی صدق می کند که تصمیم به مکش گرد و غبارهای پرخطر دارید.

قرار دادن/برداشتن فیلتر مرطوب

هنگام مکش مخلوط های آب و مواد سفت، جهت دفع آسان تر از فیلتر مرطوب (21) استفاده کنید که آب مواد سفت را جدا می کند.

تعویض/نصب کیسه گرد و غبار (متعلقات)

- درپها (9) را باز کنید و قسمت بالایی مکند (10) را بردارید (رجوع کنید به تصویر C).
- فیلتر اولیه (22) را از دسته (28) بگیرید و آن را از محفظه (7) خارج کنید.
- کیسه گرد و غبار پُر (19) را از فلائز اتصال بردارید. درپچه ی کیسه زیاله را با هم آوردن درب آن ببندید. کیسه گرد و غبار بسته را از محفظه (7) بردارید.
- یک کیسه گرد و غبار نو را روی فلائز اتصال مکند قرار دهید. مطمئن شوید که کیسه گرد و غبار به طور کامل از طرف طول روی دیواره داخلی مکند (7) قرار گرفته باشد.
- فیلتر اولیه (22) را با توجه به فلش، به سمت محل اتصال شیلنگ (3)، در محفظه (7) وارد کنید.
- قسمت بالایی مکند (10) را قرار دهید و درپها (9) را ببندید.

قرار دادن لبه لاستیکی (مکش تر) (رجوع کنید به تصویر H)

- نوارهای برس (24) را با یک ابزار متناسب از نازل کف (25) بلند کنید.
 - لبههای لاستیکی (23) را در نازل کف (25) قرار دهید.
 - نکته:** طرف پرداختشده لبههای لاستیکی بایستی به طرف بیرون باشند.
- GAS 12-25 PL**
- نکته:** شرایط مربوط به درجه ورودی (کلاس گرد و غبار L) برای مکش خشک در نظر گرفته شده است.

طرز کار با دستگاه

◀ قبل از تمیز کردن، انجام تنظیمات، تعویض متعلقات یا کنار گذاشتن جاروبرقی، دوشاخا را از پریز بکشید. رعایت این اقدامات پیشگیری ایمنی از راه افتادن ناخواسته جاروبرقی جلوگیری می کند.

◀ قبل از تمیز کردن، انجام تنظیمات، تعویض متعلقات یا کنار گذاشتن جاروبرقی، باتری را جدا کنید. رعایت این اقدامات پیشگیری ایمنی از راه افتادن ناخواسته جاروبرقی جلوگیری می کند. هنگام کار با جاروبرقی، دقت کنید که چرخ های آن قفل شده باشند تا از حرکت ناخواسته جاروبرقی جلوگیری شود. قبل از استفاده، عملکرد چرخ ها را روی سطح مربوطه بررسی کنید.

راه اندازی و نحوه کاربرد دستگاه

◀ به ولتاژ برق شبکه توجه کنید! ولتاژ منبع جریان برق باید با مقادیر موجود بر روی برچسب جارو برقی مطابقت داشته باشد.

◀ در مورد نحوه ی برخورد با گرد و غبار های مضر برای سلامتی از قوانین و مقررات معتبر مربوط به کشور خود کسب اطلاع کنید.

از جاروبرقی کلا در مکانهای دارای خطر انفجار استفاده نکنید.

جهت تضمین کارایی بهینه، بایستی شلنگ مکش (15) را همیشه کاملاً دور قسمت بالایی مکند (10) کلاف کنید.

GAS 12-25 PL :

از جاروبرقی می توان برای جارو کردن و مکش مواد زیر استفاده نمود:
- گرد و غبارهای با مقدار مرزی انفجار 1 mg/m^3

مکش خشک

نکته: مطمئن شوید که هنگام مکش خشک، هم فیلتر اولیه (22) و هم فیلتر اصلی (20) درون جاروبرقی قرار گرفته باشند.

مکش گرد و غبارهای جمع شده (GAS 12-25)

- جهت روشن کردن مکند، کلید قطع  و وصل (1) را روی "On" قرار دهید.
- جهت خاموش کردن مکند، کلید قطع و وصل (1) را روی "Off" قرار دهید.

مکش گرد و غبارهای جمع شده (GAS 12-25 PL)

- جهت روشن کردن جاروبرقی، کلید انتخاب نوع عملکرد (1) را روی علامت "مکش" قرار دهید.
- جهت خاموش کردن جاروبرقی، کلید انتخاب نوع عملکرد (1) را روی علامت "خاموش کردن" قرار دهید.

مکش گرد و غبار ناشی از ابزارهای برقی (GAS 12-25 PL در حال کار (رجوع کنید به تصویر I))

◀ چنانچه خروجی هوا در اتاق کاهش یابد، باید جریان تهویه کافی هوا در اتاق برقرار باشد. به قوانین کشور خود توجه نمایید.



جاروبرقی به یک پریز ارت دار (2) مجهز است. شما می توانید آنجا یک ابزار برقی خارجی متصل نمایید. به حداکثر ظرفیت اتصال مجاز ابزار برقی متصل شده توجه نمایید.

- آداپتور مکش (16): آداپتور مکش (16) را نصب کنید.

- آداپتور مکش (16) را در لوله اتصال به دستگاه مکش ابزار برقی وارد کنید.

نکته: هنگام کار با ابزارهای برقی، که فشار هوای ورودی شان در شیلنگ مکش کم است (مثلاً اره های عمودبر، ساب زن و غیره) باید سوراخ هواگیری (33) آداپتور مکش (16) باز شود. تنها در این صورت تمیز کننده نیمه خودکار فیلتر بدون هیچ مشکلی کار می کند.

بدین منظور، رینگ بالای سوراخ هواگیری (33) را بچرخانید تا حداکثر قطر سوراخ ایجاد گردد.

- جهت راه اندازی شروع/توقف اتوماتیک جاروبرقی، کلید انتخاب نوع عملکرد (1) را روی علامت "روشن/توقف اتوماتیک" قرار دهید.

– برای راه اندازی جاروبرقی، ابزار برقی متصل شده به پرز (2) را روشن کنید. جاروبرقی بطور خودکار روشن می شود.

– ابزار برقی را خاموش کنید تا بتوان مکش را متوقف کرد.

تداوم عملکرد شروع/توقف اتوماتیک تا 6 ثانیه وجود دارد تا باقی گرد و غبار را از شیلنگ مکش بیرون بکشد.

– جهت خاموش کردن جاروبرقی، کلید انتخاب نوع عملکرد (1) را روی علامت "خاموش کردن" قرار دهید.

مکش مرطوب

از مکش مایعات دارای قابلیت اشتعال یا انفجار مانند بنزین، روغن، الکل و مواد حلال خودداری کنید. از مکش گرد و غبارهای دارای قابلیت اشتعال یا انفجار خودداری کنید. از به کارگیری مکنده در فضاهای دارای خطر انفجار خودداری کنید. گرد و غبارها، بخارها و مایعات می توانند آتش گرفته و یا منفجر شوند.

– از مکنده به عنوان پمپ آب استفاده نکنید. مکنده برای مکش هوا و مخلوط آب در نظر گرفته شده است.

نکته: مطمئن شوید که هنگام مکش تر، فیلتر اصلی (20) از مکنده برداشته شده است.

مراحل کاری قبل از مکش تر

– درپها (9) را باز کنید و قسمت بالایی مکنده (10) را بردارید (رجوع کنید به تصویر C).

– در صورت لزوم، کیسه پلاستیکی (19) یا کیسه گرد و غبار را بردارید.

– نگهدارنده فیلتر (29) را تا انتها در جهت چرخش بچرخانید و نگهدارنده فیلتر را همراه با فیلتر اصلی (20) از قسمت بالایی مکنده (10) بیرون بکشید.

– فیلتر مرطوب (21) را کاملاً روی سبد فیلتر (30) قرار دهید.

– اطمینان حاصل کنید که فیلتر مرطوب (21)، به طور کامل روی سبد فیلتر (30) قرار بگیرد.

– قسمت بالایی مکنده (10) را قرار دهید و درپها (9) را ببندید.

– لبه لاستیکی (23) را در نازل کف (25) قرار دهید.

مکش مایعات

– جاروبرقی را روشن کنید (25-12 GAS): کلید قطع و وصل (1) را روی „On“ قرار دهید;

– GAS 12-25 PL: کلید انتخاب انواع عملکرد (1) را روی نماد „مکش“ قرار دهید).

– جاروبرقی به یک شناور مجهز است. در صورت رسیدن به بیشینه ی حد پر شدن، جارو برقی متوقف می شود.

– کلید قطع و وصل (1) را روی „Off“ (25-12 GAS) قرار دهید یا کلید انتخاب انواع عملکرد (1) را روی نماد „خاموش کردن“ (25-12 GAS PL) بگذارید.

– محفظه (7) را خالی کنید.

– برای جلوگیری از تشکیل قارچ پس از مکش تر: تمیزکردن فیلتر مرطوب

تمیزکاری نیمه اتوماتیک فیلتر

– حداکثر وقتی توان مکش دیگر کافی نبود، باید عملکرد تمیزکاری فیلتر فعال شود.

– تعداد دفعات تمیزکاری فیلتر به نوع و مقدار گرد و غبار بستگی دارد. تمیزکاری منظم، حداکثر توان دستگاه را برای مدت طولانی تری حفظ می کند.

– جاروبرقی را برای 10-6 ثانیه خاموش و بعد دوباره روشن کنید. این کار را چند بار پشت سر هم تکرار کنید.

– فیلتر اولیه (22) هنگام خاموش شدن دستگاه با پمپاژ هوا تمیز می شود.

– برای کار کردن با جاروبرقی، پس از تمیزکاری فیلتر، آن را روشن کنید.

مراقبت و سرویس

مراقبت، تعمیر و تمیز کردن دستگاه

– قبل از تمیز کردن، انجام تنظیمات، تعویض متعلقات یا کنار گذاشتن جاروبرقی، دوشاخا را از پرز بکشید. رعایت این اقدامات پیشگیری ایمنی از راه افتادن ناخواسته جاروبرقی جلوگیری می کند.

– قبل از تمیز کردن، انجام تنظیمات، تعویض متعلقات یا کنار گذاشتن جاروبرقی، باتری را جدا کنید. رعایت این اقدامات پیشگیری ایمنی از راه افتادن ناخواسته جاروبرقی جلوگیری می کند.

جاروبرقی و درپچه ی تهویه را برای کارایی خوب و امن تمیز نگهدارید.

– در صورت نیاز به یک کابل بدکی برای اتصال به شبکه برق، بایستی به شرکت Bosch و یا به نمایندگی مجاز Bosch (خدمات پس از فروش) برای ابزار آلات برقی مراجعه کنید تا از بروز خطرات ایمنی جلوگیری بعمل آید.

– در صورتیکه باتری دیگر قابل استفاده نباشد، لطفاً به نمایندگی مجاز و خدمات پس از فروش ابزار آلات برقی Bosch مراجعه نمایید.

هنگام تمیز کردن و سرویس مکنده از یک ماسک تنفسی استفاده کنید.

– بدنه جاروبرقی را گاه به گاه با یک دستمال مرطوب تمیز کنید.

جاروبرقی را با هوای فشرده تمیز نکنید.

– ممکن است به فیلتر یا سایر قطعات آسیب برسد. حداقل سالی یک بار، بازرسی فنی مربوط به گرد و غبار جاروبرقی باید توسط سازنده یا یک فرد آموزش دیده انجام شود (برای مثال فیلتر را از نظر آسیب دیدگی، مکنده را از نظر نشستی و تجهیزات کنترل را برای عملکرد مناسب بررسی کنید).

نظافت و سرویس و نگهداری پس از مکش موادی که برای سلامتی مضر هستند

– تمام قسمت هایی را که ممکن است با مواد خطرناک تماس داشته باشند را آلوده در نظر بگیرید.

- قبل از اینکه جاروبرقی را از منطقه خطر خارج کنید، قسمت بیرونی جاروبرقی را جارو بکشید، پاک کنید یا محکم کنید.
 - جاروبرقی را فقط در صورتیکه خطری برای شما و سایر افراد نداشته باشد، تمیز، باز و نگهداری و سرویس کنید. هنگام سرویس و نگهداری از تجهیزات ایمنی شخصی استفاده کنید. کار را در اتاقی با تهویه مناسب انجام دهید.
 - قبل از باز کردن جاروبرقی، ابتدا قسمت بیرونی آن را تمیز کنید.
 - هر قسمت از جاروبرقی را که نمی توان به طور مطلوب تمیز کرد را در کیسه های غیرقابل نفوذ دور بریزید. مقررات معتبر مربوطه را برای دفع این گونه زباله ها رعایت کنید.
 - محدوده سرویس و نگهداری را پس از اتمام کار، تمیز کنید.
- تمیز کردن محفظه گرد و غبار**
- محفظه (7) را هر چند وقت یکبار با مواد شوینده غیر ساینده موجود در بازار تمیز کنید و بگذارید خشک شود.
- نحوه تمیز کردن فیلتر**
- تخلیه منظم محفظه گرد و غبار و تمیز کردن فیلتر، توان مکش بهینه را تضمین می کند. چنانچه پس از آن قدرت مکش حاصل نشد، جاروبرقی را به خدمات پس از فروش بسپارید.
- تمیز کردن فیلتر اولیه**
- دربها (9) را باز کنید و قسمت بالایی مکنده (10) را بردارید (رجوع کنید به تصویر C).
 - فیلتر اولیه (22) را از دسته (28) بگیرید و آن را از محفظه (7) خارج کنید.
 - فیلتر اولیه (22) را روی لیهی یک سطل زبالهی مناسب بتکانید.
 - فیلتر اولیه (22) را با توجه به فلش، به سمت محل اتصال شیلنگ (3)، در محفظه (7) وارد کنید.
 - قسمت بالایی مکنده (10) را قرار دهید و دربها (9) را ببندید.
- تمیز کردن فیلتر اصلی**
- دربها (9) را باز کنید و قسمت بالایی مکنده (10) را بردارید (رجوع کنید به تصویر C).
 - نگهدارنده فیلتر (29) را تا انتها در جهت چرخش بچرخانید و نگهدارنده فیلتر را همراه با فیلتر اصلی (20) از قسمت بالایی جاروبرقی (10) بیرون بکشید.
 - پرهای فیلتر اصلی (20) را با یک برس نرم تمیز کنید.
 - فیلتر اصلی آسپیدیده (20) را تعویض کنید.
 - نگهدارنده فیلتر (29) را همراه با فیلتر اصلی (20) را روی سبد فیلتر (30) قرار دهید و نگهدارنده فیلتر (29) را تا انتها در جهت چرخش بچرخانید.
 - قسمت بالایی مکنده (10) را قرار دهید و دربها (9) را ببندید.
 - دربها (9) را باز کنید و قسمت بالایی مکنده (10) را بردارید.
- نگهداری و حمل و نقل (رجوع کنید به تصویر J1J2)**
- کابل برق را دور قسمت دسته (12) کلاف کنید.
 - لوله های مکش (26) را در نگهدارنده ها (14) قرار دهید.
 - شلنگ مکش (15) را دور قسمت بالایی مکنده در نگهدارنده (11) قرار دهید.
 - مکنده را تنها از دسته (12) حمل کنید یا آن را روی سطوح صاف بوسیله تسمه کشش (4) بکشید.
 - جاروبرقی را در یک اتاق خشک بگذارید و آن را در برابر کاربری غیر مجاز محافظت کنید.
 - جهت تثبیت کردن فرمان (6) ترمز فرمان (5) را به پایین بکشید.

رفع ایرادها

◀ در صورت بروز اختلال (مانند شکستگی فیلتر) بایستی جاروبرقی را فوراً خاموش کرد. قبل از راه اندازی مجدد بایستی رفع اشکال شود.

ایراد	راه حل
توربین مکش کار نمی کند.	– کابل برق، دوشاخه، فیوز و پریز را بررسی کنید. GAS 12-25 PL
توربین مکش پس از تخلیه محفظه کار نمی کند.	کلید انتخاب نوع عملکرد (1) روی "شروع/توقف اتوماتیک" قرار دارد. – کلید انتخاب نوع عملکرد (1) را روی علامت "مکش" بگذارید یا ابزار برقی متصل شده به پریز (2) را روشن کنید.
توربین مکش کاهش یافته است.	– جاروبرقی را خاموش کنید و 5 ثانیه منتظر بمانید و سپس دوباره روشن کنید. – محفظه (7) را تخلیه کنید.
توان مکش کاهش یافته است.	– گرفتگی نازل مکش، لوله مکش (26)، شیلنگ مکش (15) یا فیلتر اصلی (20) را برطرف کنید. – کیسه پلاستیکی (19) یا کیسه گرد غبار را تعویض کنید.
توان مکش کاهش یافته است.	– نگهدارنده فیلتر (29) را به درستی جا بیندازید. – قسمت بالایی جاروبرقی (10) را درست قرار دهید و چفت ها (9) را ببندید. – فیلتر اولیه (22)، فیلتر اصلی (20) یا فیلتر مرطوب (21) را تعویض کنید.
خروجی گرد و غبار هنگام مکش	– نصب صحیح فیلتر اصلی (20) را بررسی کنید. – فیلتر اصلی (20) را تعویض کنید.
قطع اتوماتیک (مکش تر) فعال نمی شود.	قطع اتوماتیک در مایعات نارسا یا هنگام تشکیل کف، کار نمی کند. – وضعیت پر بودن را پیوسته کنترل کنید.
تمیز کننده نیمه خودکار فیلتر کار نمی کند	– محفظه (7) را تخلیه کنید.

مکنده را داخل زباله دان خانگی نیندازید!



خدمات و مشاوره با مشتریان

خدمات مشتری، به سؤالات شما درباره تعمیرات، سرویس و همچنین قطعات یدکی پاسخ خواهد داد. نقشه‌های سه بعدی و اطلاعات مربوط به قطعات یدکی را در تارنمای زیر مییابید:

www.bosch-pt.com

گروه مشاوره به مشتریان Bosch با کمال میل به سؤالات شما درباره محصولات و متعلقات پاسخ می دهند.

برای هرگونه سؤال و یا سفارش قطعات یدکی، حتماً شماره فنی 10 رقمی کالا را مطابق برچسب روی ابزار برقی اطلاع دهید.

ایران

روبرت بوش ایران - شرکت بوش تجارت پارس
میدان ونک، خیابان شهید خدای، خیابان آفتاب
ساختمان مادیان، شماره 3، طبقه سوم.
تهران 1994834571
تلفن: 42039000+9821

آدرس سایر دفاتر خدماتی را در ادامه بیابید:

www.bosch-pt.com/serviceaddresses

از رده خارج کردن دستگاه

جارو برقی، متعلقات و بسته بندی آن، باید طبق مقررات حفظ محیط زیست از رده خارج و بازیافت شوند.



1 619 PB3 282



1 619 PB3 284



1 600 A02 EM2



1 619 PB3 255



2 608 000 585

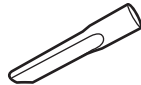

2 607 000 165



2 607 000 166



2 607 000 170

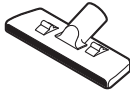

1 609 201 230

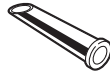

1 609 201 229



1 609 390 481



2 608 000 573

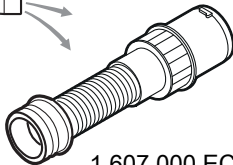
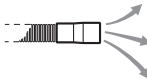

1 607 000 EC3

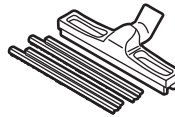

1 609 390 478

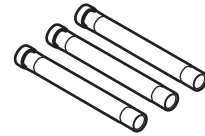

2 608 000 575

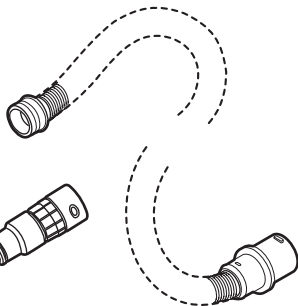
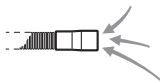

5 m



35 mm



-

2 608 000 565

5 m

35 mm

•

2 608 000 566

5 m

22 mm

-

2 608 000 567

5 m

22 mm

•

2 608 000 568