



AdvancedGlue 18V



Robert Bosch Power Tools GmbH
70538 Stuttgart
GERMANY

www.bosch-pt.com

1 609 92A 85W (2022.08) TAG / 183



1 609 92A 85W

de Originalbetriebsanleitung	ru Оригинальное руководство по эксплуатации	lt Originali instrukcija
en Original instructions	uk Оригінальна інструкція з експлуатації	ko 사용 설명서 원본
fr Notice originale	kk Пайдалану нұсқаулығының түпнұсқасы	ar دليل التشغيل الأصلي
es Manual original	ro Instrucțiuni originale	fa دفترچه راهنمای اصلی
pt Manual original	bg Оригинална инструкция	
it Istruzioni originali	mk Оригиналное упатство за работа	
nl Oorspronkelijke gebruiksaanwijzing	sr Originalno uputstvo za rad	
da Original brugsanvisning	sl Izvirna navodila	
sv Bruksanvisning i original	hr Originalne upute za rad	
no Original driftsinstruks	et Algupärane kasutusjuhend	
fi Alkuperäiset ohjeet	lv Instrukcijas oriģinālvalodā	
el Πρωτότυπο οδηγιών χρήσης		
tr Orijinal işletme talimatı		
pl Instrukcja oryginalna		
cs Původní návod k používání		
sk Pôvodný návod na použitie		
hu Eredeti használati utasítás		



Deutsch	Seite	4
English	Page	9
Français	Page	14
Español	Página	20
Português	Página	26
Italiano	Pagina	31
Nederlands	Pagina	37
Dansk	Side	42
Svensk	Sidan	47
Norsk	Side	51
Suomi	Sivu	56
Ελληνικά	Σελίδα	61
Türkçe	Sayfa	67
Polski	Strona	73
Čeština	Stránka	79
Slovenčina	Stránka	84
Magyar	Oldal	89
Русский	Страница	94
Українська	Сторінка	101
Қазақ	Бет	107
Română	Pagina	113
Български	Страница	119
Македонски	Страница	125
Srpski	Strana	131
Slovenščina	Stran	136
Hrvatski	Stranica	141
Eesti	Lehekülg	146
Latviešu	Lappuse	151
Lietuvių k.	Puslapis	156
한국어	페이지	161
عربي	الصفحة	168
فارسی	صفحه	174

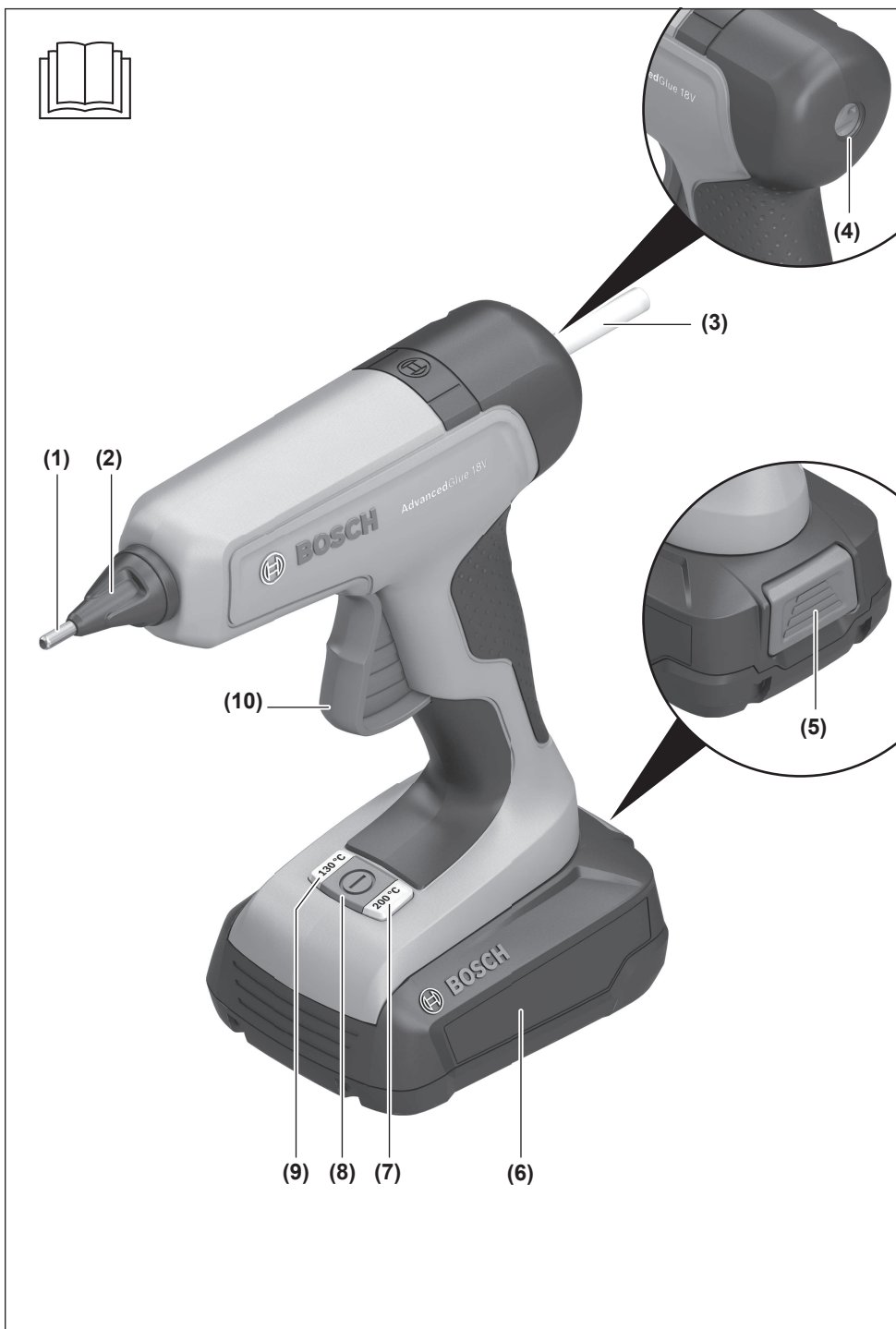

Deutsch

Sicherheitshinweise



Lesen Sie alle Sicherheitshinweise und Anweisungen. Versäumnisse bei der Einhaltung der Sicherheitshinweise und Anweisungen können elektrischen Schlag, Brand und/oder schwere Verletzungen verursachen.

Bewahren Sie alle Sicherheitshinweise und Anweisungen für die Zukunft auf.

- ▶ **Lassen Sie Personen die Klebepistole nicht benutzen, die mit dieser nicht vertraut sind oder die Anweisungen nicht gelesen haben.**
- ▶ **Diese Klebepistole ist nicht vorgesehen für die Benutzung durch Kinder und Personen mit eingeschränkten physischen, sensorischen oder geistigen Fähigkeiten oder mangelnder Erfahrung und Wissen.** Andernfalls besteht die Gefahr von Fehlbedienung und Verletzungen.
- ▶ **Diese Klebepistole kann von Kindern ab 8 Jahren und Personen mit eingeschränkten physischen, sensorischen oder geistigen Fähigkeiten oder mangelnder Erfahrung und Wissen benutzt werden, wenn sie durch eine für ihre Sicherheit verantwortliche Person beaufsichtigt werden oder von dieser im sicheren Umgang mit der Klebepistole eingewiesen worden sind und die damit verbundenen Gefahren verstehen.** Andernfalls besteht die Gefahr von Fehlbedienung und Verletzungen.
- ▶ **Beaufsichtigen Sie Kinder.** Damit wird sichergestellt, dass Kinder nicht mit der Klebepistole spielen.

▶ Die Reinigung und Wartung der Klebepistole durch Kinder darf nicht ohne Aufsicht erfolgen.

- ▶ **Überprüfen Sie vor jeder Benutzung die Klebepistole. Benutzen Sie die Klebepistole nicht, sofern Sie Schäden feststellen. Öffnen Sie die Klebepistole nicht selbst und lassen Sie sie nur von qualifiziertem Fachpersonal und nur mit Original-Ersatzteilen reparieren.** Beschädigte Klebepistolen erhöhen das Risiko eines elektrischen Schlages.
- ▶ **Lassen Sie die eingeschaltete Klebepistole nicht unbeaufsichtigt.**



Schützen Sie den Akku vor Hitze, z. B. auch vor dauernder Sonneneinstrahlung, Feuer, Schmutz, Wasser und Feuchtigkeit. Es besteht Explosions- und Kurzschlussgefahr.



- ▶ **Werfen Sie Klebesticks nicht ins Feuer.**
- ▶ **Stellen Sie die Klebepistole nach Gebrauch sicher ab und lassen Sie sie vollständig auskühlen, bevor Sie sie wegpacken.** Die heiße Düse kann Schaden anrichten.
- ▶ **Laden Sie die Akkus nur in Ladegeräten auf, die vom Hersteller empfohlen werden.** Ansonsten besteht Brandgefahr.
- ▶ **Verwenden Sie den Akku nur in Produkten des Herstellers.** Nur so wird der Akku vor gefährlicher Überlastung geschützt.
- ▶ **Halten Sie den nicht benutzten Akku fern von Büroklammern, Münzen, Schlüsseln, Nägeln, Schrauben oder anderen kleinen Metallgegenständen, die eine Überbrückung der Kontakte verursachen könnten.** Ein Kurzschluss zwischen den Akkukontakten kann Verbrennungen oder Feuer zur Folge haben.
- ▶ **Bei Beschädigung und unsachgemäßem Gebrauch des Akkus können Dämpfe austreten. Der Akku kann brennen oder explodieren.** Führen Sie Frischluft zu und suchen Sie bei Beschwerden einen Arzt auf. Die Dämpfe können die Atemwege reizen.
- ▶ **Bei falscher Anwendung oder beschädigtem Akku kann brennbare Flüssigkeit aus dem Akku austreten. Vermeiden Sie den Kontakt damit. Bei zufälligem Kontakt mit Wasser abspülen. Wenn die Flüssigkeit in die Augen kommt, nehmen Sie zusätzlich ärztliche Hilfe in Anspruch.** Austretende Akkufflüssigkeit kann zu Hautreizungen oder Verbrennungen führen.
- ▶ **Durch spitze Gegenstände wie z. B. Nagel oder Schraubenzieher oder durch äußere Krafteinwirkung kann der Akku beschädigt werden.** Es kann zu einem internen Kurzschluss kommen und der Akku brennen, rauchen, explodieren oder überhitzen.
- ▶ **Öffnen Sie den Akku nicht.** Es besteht die Gefahr eines Kurzschlusses.
- ▶ **Berühren Sie die heiße Düse nicht.** Es besteht Verbrennungsgefahr.

- ▶ **Tragen Sie bei Arbeiten über Kopf eine Schutzbrille.**
Damit werden Ihre Augen vor heruntertropfendem Klebstoff geschützt.
- ▶ **Richten Sie die Klebepistole beim Betrieb nicht auf Personen oder sich selbst.** Heißer Klebstoff kann Verbrennungen verursachen.
- ▶ **Stellen Sie sicher, dass die eingestellte Temperatur zum Klebestick passt.** Bei zu hoher Temperatur wird der Klebstoff zu flüssig und kann unkontrolliert austreten. Bei zu niedriger Temperatur kann sich der Klebstoff mit dem Werkstoff nicht ausreichend verbinden.

Produkt- und Leistungsbeschreibung

Bitte beachten Sie die Abbildungen im vorderen Teil der Betriebsanleitung.

Bestimmungsgemäßer Gebrauch

Die Klebepistole ist bestimmt zum lösungsmittelfreien Verkleben beispielsweise von Papier, Pappe, Kork, Holz, Leder, Textilien, Schaumstoff, Kunststoff (außer PE, PP, PTFE und Weich-PVC), Keramik, Porzellan, Metall, Glas und Stein. Bei Verwendung von Spezialklebern (low melt) und einer Verarbeitungstemperatur von 130 °C ist das Verkleben von hitzeempfindlichen Materialien wie beispielsweise Styropor[®] möglich.

Die Klebepistole ist geeignet zum Kleben, Reparieren, Dekorieren und Modellieren.

Abgebildete Komponenten

Die Nummerierung der abgebildeten Komponenten bezieht sich auf die Darstellung der Klebepistole auf der Grafikkarte.

- (1) Düse
- (2) Hitzeschutz
- (3) Klebestick^{a)}
- (4) Klebestickfach
- (5) Akku-Entriegelungstaste^{a)}
- (6) Akku^{a)}
- (7) Temperatur-Wahltaste 200 °C
- (8) Ein-/Aus-Taste
- (9) Temperatur-Wahltaste 130 °C
- (10) Vorschubtaste

a) **Abgebildetes oder beschriebenes Zubehör gehört nicht zum Standard-Lieferumfang. Das vollständige Zubehör finden Sie in unserem Zubehörprogramm.**

Technische Daten

Akku-Klebepistole	AdvancedGlue 18V	
Sachnummer		3 603 B64 8..
Nennspannung	V=	18
Aufheizzeit ca. ^{A)}	min	2

Akku-Klebepistole	AdvancedGlue 18V	
Klebetemperatur (wahlweise)	°C	130
	°C	200
max. Klebeleistung	g/min	20
Klebestick		
– Durchmesser	mm	11
– Länge	mm	45–200
Betriebsdauer ^{A)} pro Akku-Ladung bis zu		10 Klebesticks
Gewicht entsprechend EPTA-Procedure 01:2014 ^{B)}	kg	0,68–0,99
erlaubte Umgebungstemperatur		
– beim Laden	°C	0...+35
– beim Betrieb und bei Lagerung	°C	+5...+40
empfohlene Akkus		PBA 18V...W-
empfohlene Ladegeräte ^{C)}		AL 18...

A) Gemessen bei 20–25 °C mit Akku **PBA 18V 2.5Ah W-** und Verarbeitungstemperatur 200 °C.

B) abhängig vom verwendeten Akku

C) Die folgenden Ladegeräte sind mit dem Akku PBA nicht kompatibel: AL 1814 CV, AL 1820 CV, AL 1860 CV

Akku (nicht im Lieferumfang enthalten)

Akku laden

- ▶ **Benutzen Sie nur die in den technischen Daten aufgeführten Ladegeräte.** Nur diese Ladegeräte sind auf den bei Ihrer Klebepistole verwendeten Li-Ionen-Akku abgestimmt.

Hinweis: Li-Ionen-Akkus werden aufgrund internationaler Transportvorschriften teilgeladen ausgeliefert. Um die volle Leistung des Akkus zu gewährleisten, laden Sie vor dem ersten Einsatz den Akku vollständig auf.

Akku einsetzen

Schieben Sie den geladenen Akku in die Akku-Aufnahme, bis dieser eingerastet ist.

Akku entnehmen

Zur Entnahme des Akkus drücken Sie die Akku-Entriegelungstaste und ziehen den Akku heraus. **Wenden Sie dabei keine Gewalt an.**

Akku-Ladezustandsanzeige

Die Akku-Ladezustandsanzeige signalisiert bei eingeschalteter Klebepistole die noch verfügbare Akku-Kapazität.

Blinkt die Temperatur-Wahltaste **(7)** oder **(9)** nach dem Aufheizen rot, hat der Akku weniger als 30 % seiner Kapazität und sollte aufgeladen werden.

Leuchtet die Temperatur-Wahltaste **(7)** oder **(9)** rot, ist der Akku vollständig entladen und muss aufgeladen werden.

Hinweise für den optimalen Umgang mit dem Akku

Schützen Sie den Akku vor Feuchtigkeit und Wasser.

Lagern Sie den Akku nur im Temperaturbereich von -20°C bis 50°C . Lassen Sie den Akku z.B. im Sommer nicht im Auto liegen.

Nehmen Sie den Akku aus der Klebepistole, wenn Sie sie längere Zeit nicht benutzen.

Eine wesentlich verkürzte Betriebszeit nach der Aufladung zeigt an, dass der Akku verbraucht ist und ersetzt werden muss.

Beachten Sie die Hinweise zur Entsorgung.

Betrieb

Inbetriebnahme

Ein-/Ausschalten

- Drücken Sie zum **Einschalten** der Klebepistole die Ein-/Aus-Taste **(8)**.

Die Klebepistole heizt mit der zuletzt eingestellten Verarbeitungstemperatur (130°C oder 200°C) auf.

Während des Aufheizens blinkt die entsprechende Temperatur-Wahltaste **(7)** oder **(9)** grün. Leuchtet sie dauerhaft grün, ist die Klebepistole betriebsbereit.

Stellen Sie während des Betriebs die Verarbeitungstemperatur um, blinkt die entsprechende Temperatur-Wahltaste **(7)** oder **(9)** so lange grün, bis die gewünschte Zieltemperatur erreicht ist. Beim Abkühlvorgang von 200°C auf 130°C kann dies mehrere Minuten dauern.

- Drücken Sie zum **Ausschalten** der Klebepistole die Ein-/Aus-Taste **(8)** so lange, bis die LED der entsprechenden Temperatur-Wahltaste **(7)** oder **(9)** erlischt.

Hinweis: Wird die Klebepistole länger als 10 min nicht benutzt, schaltet sie sich automatisch ab, um Energie zu sparen.

- Leuchtet die Temperatur-Wahltaste **(7)** oder **(9)** nach dem erneuten Einschalten dauerhaft rot, müssen Sie den Akku aufladen.

- ▶ **Stellen Sie die Klebepistole nach Gebrauch sicher ab und lassen Sie sie vollständig auskühlen, bevor Sie sie wegpacken.** Die heiße Düse kann Schaden anrichten.

Arbeitshinweise

- ▶ **Schützen Sie Personen und Tiere vor dem heißen Klebstoff und der Düsen Spitze.** Klebstoff und Düsen Spitze werden ca. 200°C heiß, es besteht Verbrennungsgefahr. Wenn heißer Klebstoff die Haut berührt, halten Sie die betroffene Stelle sofort einige Minuten unter einen kalten Wasserstrahl. Versuchen Sie nicht, den heißen Klebstoff von der Haut zu entfernen.

Verwenden Sie nur Klebstoffe, die vom Hersteller der Klebepistole empfohlen werden und für die Verarbeitungstemperatur geeignet sind.

Klebeverbindungen können sich unter Einwirkung von Feuchtigkeit oder Wärme lösen.

Klebevorbereitung

Die Klebestellen müssen sauber, trocken und fettfrei sein. Die zu verklebenden Materialien sowie der Untergrund, auf dem gearbeitet wird, dürfen nicht leicht entzünd- oder brennbar sein.

Testen Sie hitzeempfindliche Materialien vorher an einem Probe-Werkstück auf Eignung.

Die zu klebenden Werkstücke dürfen nicht kälter als $+5^{\circ}\text{C}$ und nicht wärmer als $+50^{\circ}\text{C}$ sein.

Materialien, die den Klebstoff schnell abkühlen, sollten mit einem Heißluftgebläse vorgewärmt werden.

Kleben

- Führen Sie den zum Material passenden Klebestick **(3)** in das Klebestickfach **(4)** ein.
- Schalten Sie die Klebepistole ein und wählen Sie bei Bedarf durch Drücken der entsprechenden Temperatur-Wahltaste **(7)** oder **(9)** die geeignete Verarbeitungstemperatur für den Klebestick.
- Lassen Sie die Klebepistole aufheizen. Die Temperatur-Wahltaste blinkt grün.

Sobald die Temperatur-Wahltaste dauerhaft grün leuchtet, ist die Klebepistole betriebsbereit.

- Drücken Sie mit mäßigem Druck auf die Vorschubtaste **(10)** und tragen Sie den Klebstoff einseitig auf.
- Pressen Sie die zu verklebenden Materialien nach dem Auftragen des Klebstoffs sofort für etwa 30 s zusammen. Ein Korrigieren der Klebestelle ist jetzt noch möglich.

Nach ca. 5 min Abkühlzeit ist die Klebestelle belastbar.

Stellen Sie während des Betriebs die Verarbeitungstemperatur um, blinkt die entsprechende Temperatur-Wahltaste **(7)** oder **(9)** so lange grün, bis die gewünschte Zieltemperatur erreicht ist. Beim Abkühlvorgang von 200°C auf 130°C kann dies mehrere Minuten dauern.

- ▶ **Achten Sie darauf, nicht in Kontakt mit dem heißen Klebstoff zu kommen.** Verwenden Sie zum Zusammenpressen durchlässiger Materialien eine Silikonunterlage.

Düsenwechsel

Verwenden Sie ausschließlich Original-Düsen von Bosch (1 600 A02 EU3).

- Die Düse **(1)** kann nur in warmem Zustand gewechselt werden. Heizen Sie die Klebepistole dazu kurz auf.

- ▶ **Tragen Sie beim Düsenwechsel Schutzhandschuhe. Fassen Sie die erwärmte Düse nur am Hitzeschutz (2) an.** An der heißen Düsen Spitze besteht Verbrennungsgefahr.

- Ziehen Sie die neue Düse **(1)** handfest an.

Anwendungstipps

Verarbeitungstemperatur

An der Klebepistole können zwei verschiedene Verarbeitungstemperaturen (130 °C und 200 °C) eingestellt werden. Stellen Sie während des Betriebs die Verarbeitungstemperatur um, blinkt die entsprechende Temperatur-Wahltaste (7) oder (9) so lange grün, bis die gewünschte Zieltemperatur erreicht ist. Beim Abkühlvorgang von 200 °C auf 130 °C kann dies mehrere Minuten dauern.

Verarbeitungstemperatur	Material
130 °C Temperatur-Wahltaste (9)	Hitzeempfindliche Materialien (z.B. Styropor); nicht geeignet für PE, PP, PTFE und Weich-PVC
200 °C Temperatur-Wahltaste (7)	Papier, Pappe, Kork, Holz, Leder, Textilien, Schaumstoff, Kunststoff (außer PE, PP, PTFE und Weich-PVC),

Verarbeitungstemperatur	Material
	Keramik, Porzellan, Metall, Glas und Stein

Verwenden Sie nur Klebstoffe, die vom Hersteller der Klebepistole empfohlen werden und für die Verarbeitungstemperatur geeignet sind.

Allgemeine Arbeits- und Reinigungstipps

Material/Werkstück	Empfehlung
großflächige, lange Werkstücke	Klebstoff punktförmig auftragen
flexible Materialien (z.B. Textilien)	Klebstoff linienförmig auftragen

► **Verwenden Sie keine brennbaren Lösungsmittel zum Reinigen der Klebestellen.** Lösungsmittelreste können sich durch den heißen Kleber entzünden oder schädliche Dämpfe entwickeln.

Klebstoff-Rückstände auf der Kleidung lassen sich nicht wieder entfernen.

Die Klebestellen sind lackierbar.

Fehler - Ursachen und Abhilfe

Problem	Ursache	Abhilfe
Klebestick wird nicht transportiert.	Klebestick aufgebraucht	neuen Klebestick einführen
	Klebestickdurchmesser zu groß oder zu klein	empfohlene Original-Klebesticks verwenden
	Klebestick zu kurz	empfohlene Original-Klebesticks verwenden einen weiteren Klebestick einführen
Klebestick fällt aus der Klebepistole.	Klebestickdurchmesser zu klein	empfohlene Original-Klebesticks verwenden
Nach Beenden des Vorschubs lange Nachlauf- bzw. Nachtropfzeit	Schmelztemperatur des Klebesticks zu niedrig	empfohlene Original-Klebesticks verwenden richtige Verarbeitungstemperatur mit Temperatur-Wahltaste einstellen
Klebepistole tropft ständig, ohne dass die Vorschubtaste gedrückt wird.	Schmelztemperatur des Klebesticks zu niedrig	empfohlene Original-Klebesticks verwenden richtige Verarbeitungstemperatur mit Temperatur-Wahltaste einstellen
Vorschub ist schwergängig.	Klebestickdurchmesser zu groß <i>und/oder</i> Schmelztemperatur des Klebesticks zu niedrig	empfohlene Original-Klebesticks verwenden richtige Verarbeitungstemperatur mit Temperatur-Wahltaste einstellen
Vorschub blockiert durch rückwärtigen Kleberausritt.	Klebestickdurchmesser zu klein <i>und/oder</i> Schmelztemperatur des Klebesticks zu niedrig	empfohlene Original-Klebesticks verwenden richtige Verarbeitungstemperatur mit Temperatur-Wahltaste einstellen
Kleber fließt nicht gleichmäßig.	Schmelztemperatur des Klebesticks zu niedrig	empfohlene Original-Klebesticks verwenden richtige Verarbeitungstemperatur mit Temperatur-Wahltaste einstellen
	Vorschub nicht gleichmäßig	Vorschubtaste langsam und gleichmäßig drücken
Klebefläche hält nur an einer Stelle.	Kleber bereits teilweise vor dem Zusammenfügen der Bauteile abgekühlt	Werkstücke schneller zusammenfügen statt flächigem Kleberauftrag Klebepunkte oder Rauen setzen Klebefläche mit Heißluftgebläse vorwärmen

Problem	Ursache	Abhilfe
Klebung löst sich nach dem Erkalten.	Klebefläche fettig oder zu glatt	richtige Verarbeitungstemperatur einstellen
	Klebefläche staubig	Klebefläche entfetten oder etwas aufrauen
	Werkstückmaterial nicht geeignet	Klebefläche säubern
	Einwirkung von Feuchtigkeit	Heißklebstoff nicht geeignet, Spezialkleber verwenden
	Umgebungstemperatur zu hoch/zu niedrig	nur im spezifizierten Temperaturbereich verwenden
Geklebte Kacheln in Feuchträumen lösen sich ab.	Feuchtigkeit unterwandert die Klebestelle.	Heißklebstoff nicht geeignet, Fliesenkleber auf Zementbasis verwenden
Geklebte Schuhsohlen lösen sich ab.	Feuchtigkeit lässt Leder quellen und unterwandert die Klebestelle.	Heißklebstoff nicht geeignet, Spezialkleber verwenden
Am Ende des Kleberauftrags entstehen beim Abheben der Klebepistole von der Klebestelle „Fäden“.	Vorschubtaste beim Beenden des Kleberauftrags noch gedrückt	kurz vor Ende des Kleberauftrags Vorschub einstellen
	Düse nicht abgestreift	am Ende des Kleberauftrags beim Abheben der Klebepistole von der Klebestelle Düse am Werkstück abstreifen
Werkstück schmilzt.	Werkstück besteht aus niedrigschmelzdem Werkstoff, z.B. Styropor [®] .	Heißklebstoff nicht geeignet Spezialkleber (low melt) verwenden und Verarbeitungstemperatur 130 °C mit Temperatur-Wahltaсте (9) einstellen
Verbrennungen an den Fingern beim Verkleben	Kleber schlägt beim Auftrag auf Papier durch.	Werkstück nicht in der Hand halten Verklebung auf hitzebeständiger Silikonunterlage durchführen
	Kleber schlägt beim Auftrag auf Gewebe durch.	Werkstück nicht in der Hand halten Verklebung auf hitzebeständiger Silikonunterlage durchführen
	erhitztes Werkstück aus Metall	Werkstück nicht in der Hand halten Verklebung auf hitzebeständiger Silikonunterlage durchführen Werkstück festspannen

Wartung und Service

Wartung und Reinigung

- ▶ **Achtung! Schalten Sie die Klebepistole vor Wartungs- und Reinigungsarbeiten aus.**
- ▶ **Halten Sie die Klebepistole sauber, um gut und sicher zu arbeiten.**

Nachdem der Klebstoff fest geworden ist, können Sie ihn mit einem stumpfen Gegenstand entfernen. Verwenden Sie zur Reinigung keine Lösungsmittel. Die Klebestellen lassen sich bei Bedarf durch Erhitzen wieder lösen.

Ein eingesetzter Klebestick (3) darf nicht nach hinten aus der Klebepistole entfernt werden, um die Klebepistole nicht zu beschädigen.

Kundendienst und Anwendungsberatung

Der Kundendienst beantwortet Ihre Fragen zu Reparatur und Wartung Ihres Produkts sowie zu Ersatzteilen. Explosionszeichnungen und Informationen zu Ersatzteilen finden Sie

auch unter: www.bosch-pt.com

Das Bosch-Anwendungsberatungs-Team hilft Ihnen gerne bei Fragen zu unseren Produkten und deren Zubehör.

Geben Sie bei allen Rückfragen und Ersatzteilbestellungen bitte unbedingt die 10-stellige Sachnummer laut Typenschild des Produkts an.

Deutschland

Robert Bosch Power Tools GmbH
Servicezentrum Elektrowerkzeuge
Zur Luhne 2

37589 Kalefeld – Willershausen

Kundendienst: Tel.: (0711) 400 40 480

E-Mail: Servicezentrum.Elektrowerkzeuge@de.bosch.com

Unter www.bosch-pt.de können Sie online Ersatzteile bestellen oder Reparaturen anmelden.

Anwendungsberatung:

Tel.: (0711) 400 40 480

Fax: (0711) 400 40 482

E-Mail: kundenberatung.ew@de.bosch.com

Weitere Serviceadressen finden Sie unter:

www.bosch-pt.com/serviceaddresses

Transport

Die empfohlenen Li-Ionen-Akkus unterliegen den Anforderungen des Gefahrgutrechts. Die Akkus können durch den Benutzer ohne weitere Auflagen auf der Straße transportiert werden.

Beim Versand durch Dritte (z.B.: Lufttransport oder Spedition) sind besondere Anforderungen an Verpackung und Kennzeichnung zu beachten. Hier muss bei der Vorbereitung des Versandstückes ein Gefahrgut-Experte hinzugezogen werden.

Versenden Sie Akkus nur, wenn das Gehäuse unbeschädigt ist. Kleben Sie offene Kontakte ab und verpacken Sie den Akku so, dass er sich nicht in der Verpackung bewegt. Bitte beachten Sie auch eventuelle weiterführende nationale Vorschriften.

Entsorgung

Klebestopfen, Akkus, Zubehör und Verpackungen sollen einer umweltgerechten Wiederverwertung zugeführt werden.



Werfen Sie Klebestopfen und Akkus/Batterien nicht in den Hausmüll!

Nur für EU-Länder:

Gemäß der europäischen Richtlinie 2012/19/EU über Elektro- und Elektronik-Altgeräte und ihrer Umsetzung in nationales Recht müssen nicht mehr gebrauchsfähige Elektrowerkzeuge und gemäß der europäischen Richtlinie 2006/66/EG müssen defekte oder verbrauchte Akkus/Batterien getrennt gesammelt und einer umweltgerechten Wiederverwendung zugeführt werden.

Bei unsachgemäßer Entsorgung können Elektro- und Elektronikaltgeräte aufgrund des möglichen Vorhandenseins gefährlicher Stoffe schädliche Auswirkungen auf die Umwelt und die menschliche Gesundheit haben.

Nur für Deutschland:**Informationen zur Rücknahme von Elektro-Altgeräten für private Haushalte**

Wie im Folgenden näher beschrieben, sind bestimmte Vertreter zur unentgeltlichen Rücknahme von Altgeräten verpflichtet.

Vertreiber mit einer Verkaufsfläche für Elektro- und Elektronikgeräte von mindestens 400 m² sowie Vertreter von Lebensmitteln mit einer Gesamtverkaufsfläche von mindestens 800 m², die mehrmals im Kalenderjahr oder dauerhaft Elektro- und Elektronikgeräte anbieten und auf dem Markt bereitstellen, sind verpflichtet,

1. bei der Abgabe eines neuen Elektro- oder Elektronikgeräts an einen Endnutzer ein Altgerät des Endnutzers der gleichen Geräteart, das im Wesentlichen die gleichen Funktionen wie das neue Gerät erfüllt, am Ort der Abgabe

oder in unmittelbarer Nähe hierzu unentgeltlich zurückzunehmen; Ort der Abgabe ist auch der private Haushalt, sofern dort durch Auslieferung die Abgabe erfolgt: In diesem Fall ist die Abholung des Altgeräts für den Endnutzer unentgeltlich; und

2. auf Verlangen des Endnutzers Altgeräte, die in keiner äußeren Abmessung größer als 25 cm sind, im Einzelhandelsgeschäft oder in unmittelbarer Nähe hierzu unentgeltlich zurückzunehmen; die Rücknahme darf nicht an den Kauf eines Elektro- oder Elektronikgerätes geknüpft werden und ist auf drei Altgeräte pro Geräteart beschränkt.

Der Vertreter hat beim Abschluss des Kaufvertrags für das neue Elektro- oder Elektronikgerät den Endnutzer über die Möglichkeit zur unentgeltlichen Rückgabe bzw. Abholung des Altgeräts zu informieren und den Endnutzer nach seiner Absicht zu befragen, ob bei der Auslieferung des neuen Geräts ein Altgerät zurückgegeben wird.

Dies gilt auch bei Vertrieb unter Verwendung von Fernkommunikationsmitteln, wenn die Lager- und Versandflächen für Elektro- und Elektronikgeräte mindestens 400 m² betragen oder die gesamten Lager- und Versandflächen mindestens 800 m² betragen, wobei die unentgeltliche Abholung auf Elektro- und Elektronikgeräte der Kategorien 1 (Wärmeüberträger), 2 (Bildschirmgeräte) und 4 (Großgeräte mit mindestens einer äußeren Abmessung über 50 cm) beschränkt ist. Für alle übrigen Elektro- und Elektronikgeräte muss der Vertreter geeignete Rückgabemöglichkeiten in zumutbarer Entfernung zum jeweiligen Endnutzer gewährleisten; das gilt auch für Altgeräte, die in keiner äußeren Abmessung größer als 25 cm sind, die der Endnutzer zurückgeben will, ohne ein neues Gerät zu kaufen.

English**Safety instructions**

Read all the safety information and instructions. Failure to observe the safety information and follow instructions may result in electric shock, fire and/or serious injury.

Save all warnings and instructions for future reference.

- ▶ **Do not allow persons unfamiliar with the glue gun or the instructions to operate the glue gun.**
- ▶ **This glue gun is not intended for use by children and persons with physical, sensory or mental limitations or a lack of experience or knowledge.** Otherwise, there is a risk of operating errors and injuries.

- ▶ **This glue gun can be used by children aged 8 or older and by persons who have physical, sensory or mental limitations or a lack of experience or knowledge if a person responsible for their safety supervises them or has instructed them in the safe operation of the glue gun and they understand the associated dangers.** Otherwise, there is a risk of operating errors and injuries.
- ▶ **Supervise children.** This will ensure that children do not play with the glue gun.
- ▶ **Children must not be allowed to clean and perform maintenance on the glue gun without supervision.**
- ▶ **Always check the glue gun before using it. If damage is detected, do not use the glue gun. Do not open the glue gun yourself, and have it repaired only by a qualified specialist using only original replacement parts.** Damaged glue guns increase the risk of an electric shock.
- ▶ **Do not leave the glue gun unattended while it is switched on.**



Protect the battery against heat, e.g. against continuous intense sunlight, fire, dirt, water and moisture. There is a risk of explosion and short-circuiting.



- ▶ **Do not throw the glue stick into fire.**
- ▶ **Safely place the glue gun down after use and let it cool completely before packing it away.** The hot nozzle can cause damage.
- ▶ **Only charge the batteries using chargers recommended by the manufacturer.** Doing otherwise poses a fire hazard.
- ▶ **Only use the battery with products from the manufacturer.** This is the only way in which you can protect the battery against dangerous overload.
- ▶ **When the battery is not in use, keep it away from paper clips, coins, keys, nails, screws or other small metal objects that could make a connection from one terminal to another.** A short circuit between the battery terminals may cause burns or a fire.
- ▶ **In case of damage and improper use of the battery, vapours may be emitted. The battery can set alight or ex-**

plode. Ensure the area is well ventilated and seek medical attention should you experience any adverse effects. The vapours may irritate the respiratory system.

- ▶ **If used incorrectly or if the battery is damaged, flammable liquid may be ejected from the battery. Contact with this liquid should be avoided. If contact accidentally occurs, rinse off with water. If the liquid comes into contact with your eyes, seek additional medical attention.** Liquid ejected from the battery may cause irritation or burns.
- ▶ **The battery can be damaged by pointed objects such as nails or screwdrivers or by force applied externally.** An internal short circuit may occur, causing the battery to burn, smoke, explode or overheat.
- ▶ **Do not open the battery.** There is a risk of short-circuiting.
- ▶ **Do not touch the nozzle while it is hot.** There is a risk of burns.
- ▶ **Wear protective glasses while working overhead.** This will protect your eyes against any glue that drops down.
- ▶ **Do not direct the glue gun at other persons or yourself during operation.** Hot adhesive may cause burns.
- ▶ **Ensure that the temperature set is suitable for the glue stick.** If the temperature is too high, the adhesive becomes liquid and may escape in an uncontrolled manner. If the temperature is too low, the adhesive cannot sufficiently bind with the material.

Product Description and Specifications

Please observe the illustrations at the beginning of this operating manual.

Intended Use

The glue gun is intended for solvent-free gluing of materials such as paper, cardboard, cork, wood, leather, textiles, foam materials, plastic (except PE, PP, PTFE, and plasticised PVC), ceramics, porcelain, metal, glass and stone.

It is possible to glue heat-sensitive materials, such as Styropor[®], when using special adhesives (low-melt) and a processing temperature of 130 °C.

The glue gun is suitable for sticking, repairing, decorating and making models.

Product Features

The numbering of the product features refers to the illustration of the glue gun on the graphics page.

- (1) Nozzle
- (2) Heat shield
- (3) Glue stick^{a)}
- (4) Glue stick compartment
- (5) Battery release button^{a)}
- (6) Rechargeable battery^{a)}

- (7) Temperature selection button 200 °C
 - (8) On/off button
 - (9) Temperature selection button 130 °C
 - (10) Feed trigger
- a) **Accessories shown or described are not included with the product as standard. You can find the complete selection of accessories in our accessories range.**

Technical Data

Cordless glue gun		AdvancedGlue 18V
Article number		3 603 B64 8..
Rated voltage	V=	18
Heat-up time approx. ^{A)}	min	2
Gluing temperature (can be selected)	°C	130
	°C	200
Max. gluing capacity	g/min	20
Glue stick		
- Diameter	mm	11
- Length	mm	45–200
Operating time ^{A)} per battery charge up to		10 glue sticks
Weight according to EPTA-Procedure 01:2014 ^{B)}	kg	0.68–0.99
Permitted ambient temperature		
- During charging	°C	0 to +35
- During operation and during storage	°C	+5 to +40
Recommended rechargeable batteries		PBA 18V...W-
Recommended battery chargers ^{C)}		AL 18...

A) Measured at 20–25 °C with battery **PBA 18V 2.5Ah W-** and processing temperature 200 °C.

B) Depends on battery in use

C) The following chargers are not compatible with the PBA rechargeable battery: AL 1814 CV, AL 1820 CV, AL 1860 CV

Rechargeable battery (not included in the scope of delivery)

Charging the battery

► **Use only the chargers listed in the technical data.** Only these chargers are matched to the lithium-ion battery of your glue gun.

Note: Lithium-ion rechargeable batteries are supplied partially charged according to international transport regulations. To ensure full rechargeable battery capacity, fully charge the rechargeable battery before using your tool for the first time.

Inserting the Battery

Push the charged battery into the battery holder until it clicks into place.

Removing the Battery

To remove the rechargeable battery, press the battery release button and pull the battery out. **Do not use force to do this.**

Battery charge indicator

The battery charge indicator indicates the remaining battery capacity when the glue gun is switched on.

If the temperature selection button **(7)** or **(9)** flashes red after heating, the battery has less than 30 % of its capacity and should be charged.

If the temperature selection button **(7)** or **(9)** flashes red, the battery is completely discharged and must be charged.

Recommendations for Optimal Handling of the Battery

Protect the battery against moisture and water.

Only store the battery within a temperature range of –20 to 50 °C. Do not leave the battery in your car in the summer, for example.

Remove the battery from the glue gun when not using it for longer periods.

A significantly reduced operating time after charging indicates that the battery has deteriorated and must be replaced.

Follow the instructions on correct disposal.

Operation

Starting Operation

Switching On and Off

- To **switch on** the glue gun, press the on/off button **(8)**. The glue gun heats to the last set processing temperature (130 °C or 200 °C). The relevant temperature selection button **(7)** or **(9)** will flash green while the tool is heating up. Once it is continuously lit green, the glue gun is ready to use.

If you change the processing temperature during operation, the relevant temperature selection button **(7)** or **(9)** will flash green until the target temperature required is reached. The cooling process from 200 °C to 130 °C may take several minutes.

- To **switch off** the glue gun, press and hold the on/off button **(8)** until the LED for the relevant temperature selection button **(7)** or **(9)** goes out.

Note: If the glue gun is not used for longer than 10 minutes, it will switch off automatically to save energy.

- If the temperature selection button **(7)** or **(9)** lights up red continuously after switching on again, you must charge the battery.

- ▶ **Safely place the glue gun down after use and let it cool completely before packing it away.** The hot nozzle can cause damage.

Working Advice

- ▶ **Keep people and animals away from the hot adhesive and the nozzle tip.** Adhesive and nozzle tip will heat up to approx. 200 °C, posing a risk of burns. If hot adhesive comes into contact with skin, immediately hold the affected area under a stream of cold water for several minutes. Do not try to remove the hot adhesive from the skin.

Only use adhesives that have been recommended by the manufacturer of the glue gun and that are suitable for the processing temperature.

Adhesive bonds can become unstuck when they are affected by moisture or heat.

Preparing for gluing

The bonding locations must be clean, dry and free from grease.

The materials to be glued together and the work surface must not be easily ignited or flammable.

Test whether heat-sensitive materials are suitable beforehand on a sample workpiece.

The workpieces to be glued must not be colder than +5 °C and not warmer than +50 °C.

Materials that cool the adhesive down quickly should be warmed first with a heat gun.

Gluing

- Push the glue stick (3) suited to the material into the glue stick compartment (4).
- Switch on the glue gun and, if required, press the relevant temperature selection button (7) or (9) to select the suitable processing temperature for the glue stick.
- Allow the glue gun to heat up. The temperature selection button flashes green.

Once the temperature selection button is continuously lit green, the glue gun is ready to use.

- Apply moderate pressure to the feed trigger (10) and apply the adhesive to a single side.
- Press the materials you wish to glue together against each other for around 30 seconds immediately after applying the adhesive.
It is still possible to correct the bonding location at this point.

The bond is stable after approx. 5 minutes of cooling time.

If you change the processing temperature during operation, the relevant temperature selection button (7) or (9) will flash green until the target temperature required is reached.

Errors – causes and corrective measures

Problem	Cause	Corrective measures
Glue stick is not being conveyed.	Glue stick has been used up	Insert a new glue stick
	Glue stick diameter is too large or too small	Only use recommended original glue sticks

The cooling process from 200 °C to 130 °C may take several minutes.

- ▶ **Make sure you do not come into contact with the hot adhesive.** Use a silicone mat to press permeable materials together.

Changing the nozzle

Only use original Bosch nozzles (1 600 A02 EU3).

- The nozzle (1) can only be removed when it is hot. To do so, briefly heat up the glue gun.

- ▶ **Wear protective gloves when changing the nozzle. Only hold the heated nozzle by the heat shield (2).**

Touching the hot nozzle tip poses a risk of burns.

- Fasten the new nozzle (1) until it is hand-tight.

Application tips

Processing temperature

Two different processing temperatures (130 °C and 200 °C) can be set on the glue gun.

If you change the processing temperature during operation, the relevant temperature selection button (7) or (9) will flash green until the target temperature required is reached. The cooling process from 200 °C to 130 °C may take several minutes.

Processing temperature	Material
130 °C Temperature selection button (9)	Heat-sensitive materials (e.g. Styropor®); not suitable for PE, PP, PTFE and plasticised PVC
200 °C Temperature selection button (7)	Paper, cardboard, cork, wood, leather, textiles, foam materials, plastic (except PE, PP, PTFE and plasticised PVC), ceramic, porcelain, metal, glass and stone

Only use adhesives that have been recommended by the manufacturer of the glue gun and that are suitable for the processing temperature.

General work and cleaning tips

Material/workpiece	Recommendation
Long workpieces with large surface areas	Apply adhesive in dots
Flexible materials (e.g. tiles)	Apply adhesive in lines

- ▶ **Do not use flammable solvents to clean the bonding locations.** The hot glue could ignite any solvent residue or release hazardous fumes.

Adhesive residue on clothing cannot be removed.

The bonding locations can be painted.

Problem	Cause	Corrective measures
	Glue stick is too short	Only use recommended original glue sticks Insert another glue stick
Glue stick falls out of the glue gun.	Glue stick diameter too small	Only use recommended original glue sticks
Adhesive continues to flow or drip for a long time after feed is stopped.	Melting point of glue stick is too low	Only use recommended original glue sticks Set the correct processing temperature with the temperature selection button
Glue gun drips constantly without any pressure being applied to the feed trigger.	Melting point of glue stick is too low	Only use recommended original glue sticks Set the correct processing temperature with the temperature selection button
Feed is sluggish.	Glue stick diameter is too large and/or melting point of glue stick is too low	Only use recommended original glue sticks Set the correct processing temperature with the temperature selection button
Feed is blocked by glue leaking from the rear of the glue stick.	Glue stick diameter is too small and/or melting point of glue stick is too low	Only use recommended original glue sticks Set the correct processing temperature with the temperature selection button
Adhesive does not flow evenly.	Melting point of glue stick is too low	Only use recommended original glue sticks Set the correct processing temperature with the temperature selection button
	Feed is not even	Press the feed trigger slowly and apply even pressure
Bonding surface is only holding fast in one place.	Glue has already partly cooled before the components were pressed together	Press workpieces together faster
		Apply adhesive in glue dots or lines instead of covering the whole surface
		Pre-heat the bonding surface with a heat gun
		Set the correct processing temperature
Bond becomes unstuck after it cools.	Bonding surface is greasy or too smooth	Remove the grease from the bonding surface or roughen it a little
	Bonding surface is dusty	Clean the bonding surface
	Workpiece material is not suitable	Hot melt adhesive is not suitable, use special adhesive
	Exposure to moisture	Only use in a dry environment
	Ambient temperature too high/too low	Only use within the specified temperature range
Glued tiles in damp rooms become unstuck.	Moisture is penetrating the bonding location.	Hot melt adhesive is not suitable, use a cement-based tile adhesive
Glued shoe soles are becoming unstuck.	Moisture expands leather and penetrates the bonding location.	Hot melt adhesive is not suitable, use special adhesive
"Threads" develop as the glue gun is removed from the bonding location after applying adhesive.	Feed trigger is still pressed when the application of adhesive is finished	Stop the feed just before finishing applying adhesive
	Nozzle has not been wiped clean	At the end of gluing and before removing the glue gun from the bonding location, wipe the nozzle against the workpiece
Workpiece is melting.	Workpiece is made of a material with too low a melting point, e.g. Styropor®.	Hot adhesive unsuitable Use special adhesive (low-melt) and set the processing temperature to 130 °C with the temperature selection button (9)
Fingers are being burned while gluing.	Adhesive is puncturing paper when applied.	Do not hold the workpiece in your hands Carry out gluing on a heatproof silicone mat

Problem	Cause	Corrective measures
	Adhesive is puncturing threads when applied.	Do not hold the workpiece in your hands Carry out gluing on a heatproof silicone mat
	Metal workpiece is heating up	Do not hold the workpiece in your hands Carry out gluing on a heatproof silicone mat Clamp the workpiece

Maintenance and Service

Maintenance and Cleaning

- ▶ **Warning! Switch the glue gun off before commencing maintenance and cleaning work.**
- ▶ **Keep the glue gun clean to ensure effective, safe operation.**

After the adhesive has hardened, you can remove it with a blunt object. Do not use solvents when cleaning. If necessary, the bonding locations can be unstuck again by applying heat.

An inserted glue stick (3) must not be removed from the rear of the glue gun. This is to prevent damage to the glue gun.

After-Sales Service and Application Service

Our after-sales service responds to your questions concerning maintenance and repair of your product as well as spare parts. You can find explosion drawings and information on spare parts at: www.bosch-pt.com

The Bosch product use advice team will be happy to help you with any questions about our products and their accessories.

In all correspondence and spare parts orders, please always include the 10-digit article number given on the nameplate of the product.

Great Britain

Robert Bosch Ltd. (B.S.C.)
P.O. Box 98
Broadwater Park
North Orbital Road
Denham Uxbridge
UB 9 5HJ

At www.bosch-pt.co.uk you can order spare parts or arrange the collection of a product in need of servicing or repair.
Tel. Service: (0344) 7360109
E-Mail: boschservicecentre@bosch.com

You can find further service addresses at:

www.bosch-pt.com/serviceaddresses

Transport

The recommended lithium-ion batteries are subject to legislation on the transport of dangerous goods. The user can transport the batteries by road without further requirements.

When shipping by third parties (e.g.: by air transport or forwarding agency), special requirements on packaging and labelling must be observed. For preparation of the item being

shipped, consulting an expert for hazardous material is required.

Dispatch battery packs only when the housing is undamaged. Tape or mask off open contacts and pack up the battery in such a manner that it cannot move around in the packaging. Please also observe the possibility of more detailed national regulations.

Disposal



Glue guns, rechargeable batteries, accessories and packaging should be recycled in an environmentally friendly manner.



Do not dispose of glue guns and rechargeable batteries/non-rechargeable batteries with household waste!

Only for EU countries:

According to the Directive 2012/19/EU on waste electrical and electronic equipment and its transposition into national law, power tools that are no longer usable, and, according to the Directive 2006/66/EC, defective or drained batteries must be collected separately and disposed of in an environmentally correct manner.

If disposed incorrectly, waste electrical and electronic equipment may have harmful effects on the environment and human health, due to the potential presence of hazardous substances.

Only for United Kingdom:

According to The Waste Electrical and Electronic Equipment Regulations 2013 (SI 2013/3113) (as amended) and the Waste Batteries and Accumulators Regulations 2009 (SI 2009/890) (as amended), products that are no longer usable must be collected separately and disposed of in an environmentally friendly manner.

Français

Consignes de sécurité



Lisez attentivement toutes les instructions et consignes de sécurité. Le non-respect des instructions et consignes de sécurité peut provoquer un choc électrique, un incendie et/ou entraîner de graves blessures.

Conservez tous les avertissements et toutes les instructions pour pouvoir s'y reporter ultérieurement.

- ▶ **Faites en sorte que le pistolet à colle ne soit pas utilisé par des personnes qui ne sont pas familiarisées avec son fonctionnement ou et qui n'ont pas lu la présente notice.**
- ▶ **Ce pistolet à colle n'est pas prévu pour être utilisé par des enfants ni par des personnes souffrant d'un handicap physique, sensoriel ou mental ou manquant d'expérience ou de connaissances.** Il y a sinon risque de blessures et d'utilisation inappropriée.
- ▶ **Ce pistolet à colle peut être utilisé par les enfants (âgés d'au moins 8 ans) et par les personnes souffrant d'un handicap physique, sensoriel ou mental ou manquant d'expérience ou de connaissances, lorsque ceux-ci sont sous la surveillance d'une personne responsable de leur sécurité ou après avoir reçu des instructions sur la façon d'utiliser le pistolet à colle en toute sécurité et après avoir bien compris les dangers inhérents à son utilisation.** Il y a sinon risque de blessures et d'utilisation inappropriée.
- ▶ **Ne laissez pas les enfants sans surveillance.** Faites en sorte qu'ils ne jouent pas avec le pistolet à colle.
- ▶ **Ne confiez pas le nettoyage et l'entretien du pistolet à colle à des enfants sans surveillance.**
- ▶ **Inspectez le pistolet à colle avant chaque utilisation. N'utilisez plus le pistolet à colle si vous constatez des dommages. N'ouvrez pas le pistolet à colle vous-même. Ne confiez sa réparation qu'à un réparateur**

qualifié utilisant uniquement des pièces de rechange d'origine. Des pistolets à colle endommagés augmentent le risque de choc électrique.

- ▶ **Ne laissez pas le pistolet à colle sans surveillance quand il est en marche.**



Conservez la batterie à l'abri de la chaleur, en la protégeant p. ex. de l'ensoleillement direct, du feu, de la saleté, de l'eau et de l'humidité. Il existe un risque d'explosion et de courts-circuits.



- ▶ **Ne jetez pas les bâtonnets de colle dans le feu.**
- ▶ **Après utilisation, posez le pistolet à colle avec la buse orientée vers le haut et laissez-le refroidir complètement avant de l'emballer ou de le ranger.** La buse chaude peut causer des dommages.
- ▶ **Ne rechargez les batteries qu'avec le chargeur spécifié par le fabricant.** Il y a sinon risque d'incendie.
- ▶ **N'utilisez l'accu qu'avec des produits du fabricant.** Tout risque de surcharge dangereuse sera alors exclu.
- ▶ **Lorsque l'accu n'est pas utilisé, le tenir à l'écart de tout objet métallique (trombones, pièces de monnaie, clés, clous, vis ou autres objets de petite taille) susceptible de créer un court-circuit entre les contacts.** Le court-circuitage des contacts d'un accu peut causer des brûlures ou causer un incendie.
- ▶ **Si l'accu est endommagé ou utilisé de manière non conforme, des vapeurs peuvent s'échapper. L'accu peut brûler ou exploser.** Ventilez le local et consultez un médecin en cas de malaise. Les vapeurs peuvent entraîner des irritations des voies respiratoires.
- ▶ **En cas d'utilisation inappropriée ou de défectuosité de l'accu, du liquide inflammable peut sinter de l'accu. Évitez tout contact avec ce liquide. En cas de contact accidentel, rincez abondamment à l'eau. Si le liquide entre en contact avec les yeux, consultez en plus un médecin dans les meilleurs délais.** Le liquide qui s'échappe de l'accu peut causer des irritations ou des brûlures.
- ▶ **Les objets pointus comme un clou ou un tournevis et le fait d'exercer une force extérieure sur le boîtier risque d'endommager l'accu.** Il peut en résulter un court-circuit interne et l'accu risque de s'enflammer, de dégager des fumées, d'exploser ou de surchauffer.
- ▶ **N'ouvrez pas l'accu.** Risque de court-circuit.
- ▶ **Ne touchez pas la buse brûlante.** Il y a risque de brûlure.
- ▶ **Portez des lunettes de protection lors d'une utilisation en hauteur.** Cela protège ainsi vos yeux des gouttes de colle qui tombent.
- ▶ **Ne dirigez pas le pistolet à colle vers vous ou vers d'autres personnes lors de son utilisation.** La colle chaude qui sort par la buse peut causer des brûlures.
- ▶ **Assurez-vous que la température réglée est adaptée au bâtonnet de colle utilisé.** Si la température réglée est trop élevée, la colle devient trop liquide et peut s'écouler de manière incontrôlée. Si la température réglée est trop

basse, la colle ne peut pas se lier correctement avec le matériau.

Description des prestations et du produit

Référez-vous aux illustrations qui se trouvent au début de la notice d'utilisation.

Utilisation conforme

Le pistolet à colle est conçu pour coller sans solvant du papier, du carton, du liège, du bois, du cuir, des textiles, des produits alvéolaires, des matières plastiques (excepté PE, PP, PTFE et PVC souple), de la céramique, de la porcelaine, du métal, du verre et de la pierre.

Il permet aussi, dans la position 130 °C, de coller des matériaux sensibles à la chaleur, comme du polystyrène, en utilisant des colles spéciales (low melt).

Le pistolet à colle peut être utilisé pour coller, réparer, décorer et pour le modélisme.

Éléments constitutifs

La numérotation des pièces et éléments constitutifs se réfère à la représentation du pistolet à colle sur la page graphique.

- (1) Buse
- (2) Pare-chaleur
- (3) Bâtonnet de colle^{a)}
- (4) Logement à bâtonnet de colle
- (5) Bouton de déverrouillage d'accu^{a)}
- (6) Accu^{a)}
- (7) Touche de sélection de température 200 °C
- (8) Touche Marche/Arrêt
- (9) Touche de sélection de température 130 °C
- (10) Gâchette d'avance

a) **Les accessoires décrits ou illustrés ne sont pas tous compris dans la fourniture. Vous trouverez l'ensemble des accessoires dans notre gamme d'accessoires.**

Caractéristiques techniques

Pistolet à colle sans fil	AdvancedGlue 18V	
Référence	3 603 B64 8..	
Tension nominale	V=	18
Durée de préchauffage approx. ^{A)}	min	2
Températures de collage sélectionnables	°C	130
	°C	200
Débit de colle maxi	g/min	20
Bâtonnet de colle		
- Diamètre	mm	11
- Longueur	mm	45 - 200

Pistolet à colle sans fil	AdvancedGlue 18V	
Autonomie ^{A)} maximale par charge d'accu		10 bâtonnets de colle
Poids selon EPTA-Procédure 01:2014 ^{B)}	kg	0,68 - 0,99
Températures ambiantes admissibles		
- pendant la charge	°C	0 ... +35
- pendant l'utilisation et pour le stockage	°C	+5 ... +40
Accus recommandés	PBA 18V...W-	
Chargeurs recommandés ^{C)}	AL 18...	

A) Mesuré à 20-25 °C avec un accu **PBA 18V 2.5Ah W-** et une température de collage de 200 °C.

B) Dépend de l'accu utilisé

C) Les chargeurs suivants ne sont pas compatibles avec l'accu PBA: AL 1814 CV, AL 1820 CV, AL 1860 CV

Accu (non fourni)

Recharge de l'accu

► **N'utilisez que les chargeurs indiqués dans les Caractéristiques techniques.** Ils sont les seuls à être adaptés à l'accu lithium-ion de votre pistolet à colle.

Remarque : Les dispositions internationales en vigueur pour le transport de marchandises obligent à livrer les accus Lithium-Ion partiellement chargés. Pour que les accus soient pleinement performants, chargez-les complètement avant leur première utilisation.

Mise en place de l'accu

Insérez l'accu dans le compartiment à accu jusqu'à ce qu'il s'enclenche.

Retrait de l'accu

Pour retirer l'accu, appuyez sur le bouton de déverrouillage de l'accu et sortez l'accu de l'outil électroportatif. **Ne forcez pas.**

Indicateur de niveau de charge de l'accu

Quand le pistolet à colle est en marche, l'indicateur d'état de charge permet de voir la capacité d'accu encore disponible. Si la touche de sélection de température **(7)** ou **(9)** clignote en rouge à la fin du temps de chauffage, l'accu a moins de 30 % de sa capacité, il faut penser à le recharger. Si la touche de sélection de température **(7)** ou **(9)** s'allume en rouge en continu, l'accu est complètement déchargé, il faut le recharger.

Indications pour une utilisation optimale de la batterie

Protégez l'accu de l'humidité et de l'eau.

Ne stockez l'accu que dans la plage de températures de -20 à 50 °C. Ne laissez par ex. pas l'accu dans une voiture en plein été.

Retirez l'accu du pistolet à colle si vous savez que vous n'allez pas l'utiliser pendant une période prolongée.

Une baisse notable de l'autonomie de l'accu au fil des recharges effectuées indique que l'accu est arrivé en fin de vie et qu'il doit être remplacé.

Respectez les indications concernant l'élimination.

Mise en marche

Mise en service

Mise en marche/arrêt

- Pour **mettre en marche** le pistolet à colle, actionnez la touche Marche/Arrêt **(8)**.
Le pistolet à colle chauffe la colle à la température réglée en dernier (130 °C ou 200 °C).
Pendant le chauffage de la colle, la touche de sélection de température **(7)** ou **(9)** clignote en vert. Lorsque la LED cesse de clignoter et reste allumée en vert, le pistolet à colle est prêt à utiliser.

Si vous changez de température en cours d'utilisation, la touche de sélection de température correspondante **(7)** ou **(9)** se met à clignoter en vert jusqu'à ce que la nouvelle température réglée soit atteinte. Le pistolet à colle peut mettre plusieurs minutes à passer de 200 °C à 130 °C.

- Pour **arrêter** le pistolet à colle, actionnez la touche Marche/Arrêt **(8)** jusqu'à ce que la LED de température **(7)** ou **(9)** s'éteigne.

Remarque : Après 10 min de non-utilisation, le pistolet à colle s'arrête automatiquement pour économiser l'énergie.

- Si la touche de sélection de température **(7)** ou **(9)** reste allumée en rouge à la mise en marche du pistolet, vous devez recharger l'accu.

- ▶ **Après utilisation, posez le pistolet à colle avec la buse orientée vers le haut et laissez-le refroidir complètement avant de l'emballer ou de le ranger.** La buse chaude peut causer des dommages.

Instructions d'utilisation

- ▶ **Tenez les personnes et les animaux éloignés de la colle chaude et de la pointe de la buse.** La colle et la pointe de la buse deviennent très chaudes (200 °C) : il y a risque de brûlure. Au cas où de la colle brûlante entrerait en contact avec la peau, mettez immédiatement la partie touchée sous un jet d'eau froide pendant quelques minutes. N'essayez pas d'enlever la colle chaude qui adhère à la peau.

N'utilisez que des colles recommandées par le fabricant du pistolet à colle et adaptées aux températures sélectionnables.

Les collages peuvent se défaire sous l'action de l'humidité ou de la chaleur.

Préparations

Les surfaces de collage doivent être propres, sèches et exemptes de résidus gras.

Les matériaux à coller et le support ne doivent pas être facilement inflammables.

Pour les matériaux sensibles à la chaleur, effectuez d'abord un essai sur une pièce test.

La température des pièces à coller ne doit pas être inférieure à +5 °C ou supérieure à +50 °C.

Il est recommandé de préchauffer avec un décapeur thermique les matériaux qui ont tendance à refroidir trop vite la colle.

Collage

- Insérez le bâtonnet de colle **(3)** adapté au matériau à coller dans le logement **(4)**.
- Mettez en marche le pistolet à colle et sélectionnez la température adaptée au bâtonnet de colle utilisé en appuyant sur la touche de sélection de température **(7)** ou **(9)**.
- Attendez que la colle chauffe. La touche de sélection de température clignote en vert.

Quand la température réglée est atteinte, la touche de sélection de température cesse de clignoter et reste allumée en vert.

- Exercez une pression modérée sur la gâchette d'avance **(10)** et appliquez la colle sur l'un des côtés.
- Aussitôt après avoir appliqué la colle, pressez les pièces à coller l'une contre l'autre pendant env. 30 s. Pendant cette durée, la position des pièces peut encore être corrigée.

Le collage est solide et résistant après env. 5 minutes.

Si vous changez de température en cours d'utilisation, la touche de sélection de température correspondante **(7)** ou **(9)** se met à clignoter en vert jusqu'à ce que la nouvelle température réglée soit atteinte. Le pistolet à colle peut mettre plusieurs minutes à passer de 200 °C à 130 °C.

- ▶ **Veillez à ne pas venir en contact avec la colle chaude.** Pour presser l'une contre l'autre des pièces poreuses, utilisez un support en silicone.

Changement de buse

Utilisez uniquement des buses Bosch d'origine (1 600 A02 EU3).

- La buse **(1)** ne peut être changée qu'à chaud. Chauffez pour cela brièvement le pistolet à colle.
- ▶ **Portez des gants de protection pour le changement de buse. Ne saisissez la buse chaude qu'au niveau du pare-chaleur (2).** En touchant la buse chaude, vous risquez de vous brûler.
- Vissez la nouvelle buse **(1)** fermement avec une main.

Conseils d'utilisation

Température de collage

Il est possible de sélectionner deux températures (130 °C et 200 °C) sur le pistolet à colle.

Si vous changez de température en cours d'utilisation, la touche de sélection de température correspondante ((7) ou (9)) se met à clignoter en vert jusqu'à ce que la nouvelle température réglée soit atteinte. Le pistolet à colle peut mettre plusieurs minutes à passer de 200 °C à 130 °C.

Température de collage	Matériau
130 °C Touche de sélection de température (9)	Matériaux sensibles à la chaleur (p. ex. polystyrène) ; ne convient pas pour PE, PP, PTFE et PVC souple
200 °C Touche de sélection de température (7)	Papier, carton, liège, bois, cuir, textiles, mousse, plastiques (sauf PE, PP, PTFE et PVC souple), céramique, porcelaine, métal, verre et pierre

N'utilisez que des colles recommandées par le fabricant du pistolet à colle et adaptées aux températures sélectionnables.

Conseils pour l'utilisation et le nettoyage

Matériau/pièce	Recommandation
Pièces larges, longues	Appliquer la colle sous forme de points
Matériaux souples (p. ex. textiles)	Appliquer la colle sous forme de cordon

► **N'utilisez pas de solvants inflammables pour nettoyer les surfaces de collage.** Les résidus de solvants peuvent s'enflammer sous l'action de la colle chaude ou produire des vapeurs dangereuses.

Les résidus de colle sur les vêtements ne peuvent pas être enlevés.

Il est possible de vernir les surfaces de collage.

Défaut – Causes et remèdes

Problème	Cause	Remède
Le bâtonnet de colle n'est pas transporté.	Bâtonnet de colle déjà tout utilisé	Insérer un nouveau bâtonnet de colle
	Diamètre du bâtonnet de colle trop grand ou trop petit	Utiliser uniquement les bâtonnets de colle d'origine recommandés
	Bâtonnet de colle trop court	Utiliser uniquement les bâtonnets de colle d'origine recommandés Introduire un autre bâtonnet de colle
Le bâtonnet de colle sort du pistolet par l'arrière.	Diamètre du bâtonnet de colle trop petit	Utiliser uniquement les bâtonnets de colle d'origine recommandés
La colle continue de couler ou d'être transportée après avoir relâché la gâchette	Température de fusion du bâtonnet de colle trop basse	Utiliser uniquement les bâtonnets de colle d'origine recommandés
		Régler la bonne température avec la touche de sélection de température
De la colle coule sans cesse, même quand la gâchette n'est pas actionnée.	Température de fusion du bâtonnet de colle trop basse	Utiliser uniquement les bâtonnets de colle d'origine recommandés Régler la bonne température avec la touche de sélection de température
La colle sort difficilement de la buse.	Le bâtonnet de colle a un trop gros diamètre <i>et/ou</i> la température de fusion du bâtonnet de colle est trop basse	Utiliser uniquement les bâtonnets de colle d'origine recommandés Régler la bonne température avec la touche de sélection de température
L'avance est bloquée parce que de la colle coule vers l'arrière.	Le bâtonnet de colle a un trop petit diamètre <i>et/ou</i> la température de fusion du bâtonnet de colle est trop basse	Utiliser uniquement les bâtonnets de colle d'origine recommandés Régler la bonne température avec la touche de sélection de température
La colle ne coule pas régulièrement.	Température de fusion du bâtonnet de colle trop basse	Utiliser uniquement les bâtonnets de colle d'origine recommandés Régler la bonne température avec la touche de sélection de température
		Avance irrégulière

Problème	Cause	Remède
Le collage ne tient pas partout.	La colle a déjà refroidi à certains endroits avant d'appliquer les deux parties l'une contre l'autre	Assembler les pièces plus rapidement Ne pas recouvrir de colle la surface toute entière, appliquer seulement des points ou cordons de colle Préchauffer la surface de collage à l'aide d'un décapeur thermique Régler la bonne température de collage
La colle se détache après avoir refroidi.	Surface de collage grasse ou trop lisse	Dégraissier la surface de collage ou la rendre un peu rugueuse
	Surface de collage poussiéreuse	Nettoyer la surface de collage
	Matériau de la pièce inadapté au collage	Colle thermofusible inappropriée, utiliser une colle spéciale
	Action de l'humidité	N'utiliser le pistolet que dans un environnement sec
Certains carreaux collés dans des endroits humides se détachent.	Température ambiante trop élevée/trop basse	N'utiliser le pistolet que dans la plage de températures spécifiée
	Présence d'humidité sous le collage.	Colle thermofusible inappropriée, utiliser une colle spéciale à base de ciment
Des semelles de chaussures collées se décollent.	L'humidité fait gonfler le cuir et s'infiltrer dans le collage.	Colle thermofusible inappropriée, utiliser une colle spéciale
À la fin du collage, des fils se forment en soulevant le pistolet à colle.	La gâchette n'a pas été relâchée à temps à la fin du collage	Relâchez la gâchette peu avant la fin du collage
	La buse n'a pas été raclée à la fin du collage	À la fin du collage, racler la buse contre la pièce juste avant de soulever le pistolet
La pièce fond.	La pièce est constituée d'un matériau qui fond à basse température (polystyrène par ex.).	Colle thermofusible inappropriée Utiliser une colle spéciale (low melt) et sélectionner une température de collage de 130 °C avec la touche de sélection de température (9)
Brûlures des doigts lors de l'opération de collage	La chaleur de la colle traverse le papier lors du collage.	Ne pas tenir la pièce avec la main Effectuer le collage sur une surface en silicone résistant à la chaleur
	La chaleur de la colle traverse le tissu lors du collage.	Ne pas tenir la pièce avec la main Effectuer le collage sur une surface en silicone résistant à la chaleur
	La pièce en métal collée devient très chaude	Ne pas tenir la pièce avec la main Effectuer le collage sur une surface en silicone résistant à la chaleur Fixer la pièce dans un étau ou autre

Entretien et Service après-vente

Nettoyage et entretien

- **Attention ! Placez le pistolet à colle en position Arrêt avant de procéder à des travaux d'entretien ou de nettoyage.**
- **Pour de bons résultats et une utilisation sûre, maintenez le pistolet à colle en parfait état de propreté.**

Une fois que la colle a séché, vous pouvez l'éliminer à l'aide d'un objet non pointu. N'utilisez pas de solvants pour le nettoyage. Les surfaces collées peuvent si nécessaire être détachées en les chauffant.

Il n'est pas permis de retirer par l'arrière un bâtonnet de colle **(3)** déjà en place dans le pistolet car ce dernier risquerait d'être endommagé.

Service après-vente et conseil utilisateurs

Notre Service après-vente répond à vos questions concernant la réparation et l'entretien de votre produit et les pièces de rechange. Vous trouverez des vues éclatées et des informations sur les pièces de rechange sur le site :

www.bosch-pt.com

L'équipe de conseil utilisateurs Bosch se tient à votre disposition pour répondre à vos questions concernant nos produits et leurs accessoires.

Pour toute demande de renseignement ou toute commande de pièces de rechange, précisez impérativement la référence à 10 chiffres figurant sur l'étiquette signalétique du produit.

France

Réparer un outil Bosch n'a jamais été aussi simple, et ce, en moins de 5 jours, grâce à SAV DIRECT, notre formulaire de retour en ligne que vous trouverez sur notre site internet www.bosch-pt.fr à la rubrique Services. Vous y trouverez également notre boutique de pièces détachées en ligne où vous pouvez passer directement vos commandes.

Vous êtes un utilisateur, contactez : Le Service Clientèle Bosch Outils Electroportatif
Tel. : 09 70 82 12 99 (Numéro non surtaxé au prix d'un appel local)

E-Mail : sav.outillage-electroportatif@fr.bosch.com

Vous êtes un revendeur, contactez :

Robert Bosch (France) S.A.S.

Service Après-Vente Electroportatif

126, rue de Stalingrad

93705 DRANCY Cédex

Tel. : (01) 43119006

E-Mail : sav-bosch.outillage@fr.bosch.com

Vous trouverez d'autres adresses du service après-vente sous :

www.bosch-pt.com/serviceaddresses

Transport

Les accus Lithium-ion recommandés sont soumis à la réglementation relative au transport de matières dangereuses. Pour le transport sur route par l'utilisateur, aucune autre mesure n'a besoin d'être prise.

Lors d'une expédition par un tiers (par ex. transport aérien ou entreprise de transport), des mesures spécifiques doivent être prises concernant l'emballage et le marquage. Pour la préparation de l'envoi, faites-vous conseiller par un expert en transport de matières dangereuses.

N'expédiez que des accus dont le boîtier n'est pas endommagé. Recouvrez les contacts non protégés et emballez l'accu de manière à ce qu'il ne puisse pas se déplacer dans l'emballage. Veuillez également respecter les réglementations supplémentaires éventuellement en vigueur.

Élimination des déchets



Les pistolets à peinture, les accus, les accessoires et les emballages doivent être rapportés à un centre de recyclage respectueux de l'environnement.



Ne jetez pas les pistolets à colle et les piles/accus avec des ordures ménagères !

Seulement pour les pays de l'UE :

Conformément à la directive européenne 2012/19/UE relative aux déchets d'équipements électriques et électroniques (DEEE) et sa transposition dans le droit national français, les

outils électroportatifs devenus inutilisables et conformément à la directive 2006/66/CE les piles/accus défectueux ou usagés doivent être mis de côté et rapportés dans un centre de collecte et de recyclage respectueux de l'environnement.

En cas de non-respect des consignes d'élimination, les déchets d'équipements électriques et électroniques peuvent avoir un impact négatif sur l'environnement et la santé des personnes du fait des substances dangereuses qu'ils contiennent.

Valable uniquement pour la France :



FR
Cet appareil,
ses accessoires,
et batterie
se recyclent

À DÉPOSER
EN MAGASIN

OU

À DÉPOSER
EN DÉCHÈTERIE

Points de collecte sur www.quefairedemesdechets.fr

Español

Indicaciones de seguridad



Lea íntegramente estas indicaciones de seguridad e instrucciones. Las faltas de observación de las indicaciones de seguridad y de las instrucciones pueden causar descargas eléctricas, incendios y/o lesiones graves.

Guardar todas las advertencias de peligro e instrucciones para futuras consultas.

- ▶ No permita la utilización de la pistola de pegamento a aquellas personas que no estén familiarizadas con su uso o que no hayan leído las instrucciones.
- ▶ Esta pistola para pegar no está prevista para la utilización por niños y personas con limitadas capacidades físicas, sensoriales o intelectuales o con falta de experiencia y conocimientos. En caso contrario, existe el peligro de un manejo erróneo y lesiones.
- ▶ Esta pistola de adhesivo puede ser utilizada por niños de a partir de 8 años y personas con capacidades físicas, sensoriales o mentales limitadas o con falta de experiencia y conocimientos, siempre y cuando

do sean supervisadas por una persona responsable de su seguridad o hayan sido instruidas por dicha persona en el uso seguro de la pistola de adhesivo y comprendan los peligros que entraña. En caso contrario, existe el peligro de un manejo erróneo y lesiones.

- ▶ **Vigile los niños.** Así se asegura, que los niños no jueguen con la pistola para pegar.
- ▶ **La limpieza y el mantenimiento de la pistola para pegar por parte de niños no debe tener lugar sin vigilancia.**
- ▶ **Antes de cada uso, compruebe la pistola para pegar. No utilice la pistola para pegar si detecta daños. No abra usted mismo la pistola para pegar. Encargue su reparación a personal experto cualificado con piezas de repuesto originales.** Las pistola para pegar dañadas aumentan el riesgo de una descarga eléctrica.
- ▶ **No deje sin vigilancia la pistola para pegar conectada.**



Proteja la batería del calor excesivo, además de, p. ej., una exposición prolongada al sol, la suciedad, el fuego, el agua o la humedad.



Existe riesgo de explosión y cortocircuito.

- ▶ **No arroje barras de adhesivo al fuego.**
- ▶ **Deposite la pistola para pegar de forma segura después de su uso y déjela enfriar completamente antes de guardarla.** La boquilla caliente puede causar daños.
- ▶ **Solamente cargar los acumuladores con los cargadores recomendados por el fabricante.** En caso contrario, existe peligro de incendio.
- ▶ **Utilice el acumulador únicamente en productos del fabricante.** Solamente así queda protegido el acumulador contra una sobrecarga peligrosa.
- ▶ **Si no utiliza el acumulador, guárdelo separado de clips, monedas, llaves, clavos, tornillos o demás objetos metálicos que pudieran puentear sus contactos.** El cortocircuito de los contactos del acumulador puede causar quemaduras o un incendio.
- ▶ **En caso de daño y uso inapropiado del acumulador pueden emanar vapores. El acumulador se puede quemar o explotar.** En tal caso, busque un entorno con aire fresco y acuda a un médico si nota molestias. Los vapores pueden llegar a irritar las vías respiratorias.

- ▶ **En el caso de una aplicación incorrecta o con un acumulador dañado puede salir líquido inflamable del acumulador. Evite el contacto con él. En caso de un contacto accidental enjuagar con abundante agua. En caso de un contacto del líquido con los ojos recurra además inmediatamente a un médico.** El líquido del acumulador puede irritar la piel o producir quemaduras.
- ▶ **Mediante objetos puntiagudos, como p. ej. clavos o destornilladores, o por influjo de fuerza exterior se puede dañar el acumulador.** Se puede generar un cortocircuito interno y el acumulador puede arder, humear, explotar o sobrecalentarse.
- ▶ **No intente abrir el acumulador.** Podría provocar un cortocircuito.
- ▶ **No toque la boquilla caliente.** Existe peligro de quemaduras.
- ▶ **Use gafas protectoras cuando trabaje por encima de la cabeza.** Así se protegen sus ojos ante el goteo de pegamento.
- ▶ **No oriente la pistola de pegamento a personas ni a usted mismo durante el funcionamiento de la misma.** El pegamento caliente puede provocar quemaduras.
- ▶ **Asegúrese de que la temperatura ajustada es apropiada para la barra de adhesivo.** Si la temperatura es demasiado alta, el pegamento se vuelve líquido y puede salir de manera descontrolada. Si la temperatura es demasiado baja, el adhesivo no puede adherirse lo suficiente al material.

Descripción del producto y servicio

Por favor, observe las ilustraciones en la parte inicial de las instrucciones de servicio.

Utilización reglamentaria

La pistola de pegamento está destinada a pegar sin disolventes, por ejemplo, papel, cartón, corcho, madera, cuero, textiles, espuma, plástico (excepto PE, PP, PTFE y PVC blando), cerámica, porcelana, metal, vidrio y piedra.

Si se utilizan adhesivos especiales (de baja fusión) y una temperatura de procesamiento de 130 °C, es posible pegar materiales sensibles al calor como el Styropor®.

La pistola de pegamento es adecuada para pegar, reparar, decorar y modelar.

Componentes principales

La numeración de los componentes ilustrados hace referencia a la representación de la pistola de pegamento en la página de contenido gráfico.

- (1) Boquilla
- (2) Protección contra el calor
- (3) Barra de adhesivo^{a)}
- (4) Compartimiento de barras de adhesivo
- (5) Tecla de extracción de la batería^{a)}
- (6) Batería^{a)}

- (7) Selector de temperatura de 200 °C
 - (8) Tecla de conexión/desconexión
 - (9) Selector de temperatura de 130 °C
 - (10) Gatillo de avance
- a) **Los accesorios descritos e ilustrados no corresponden al material que se adjunta de serie. La gama completa de accesorios opcionales se detalla en nuestro programa de accesorios.**

Datos técnicos

Pistola de pegamento eléctrica		AdvancedGlue 18V
Número de artículo		3 603 B64 8..
Tensión nominal	V=	18
Tiempo de calentamiento aprox. ^{A)}	min	2
Temperatura de adhesión (opcional)	°C	130
	°C	200
Potencia máx. de adhesión	g/min	20
Barra de adhesivo		
- Diámetro	mm	11
- Longitud	mm	45-200
Duración de funcionamiento ^{A)} por carga de batería hasta		10 barras de adhesivo
Peso según EPTA-Procedure 01:2014 ^{B)}	kg	0,68-0,99
Temperatura ambiente permitida		
- al cargar	°C	0 ... +35
- durante el uso y el almacenamiento	°C	+5 ... +40
Baterías recomendadas		PBA 18V...W..
Cargadores recomendados ^{C)}		AL 18...

A) Medido a 20-25 °C con batería **PBA 18V 2.5Ah W-** y una temperatura de procesamiento de 200 °C.

B) depende de la batería utilizada

C) Los siguientes cargadores no son compatibles con el acumulador PBA: AL 1814 CV, AL 1820 CV, AL 1860 CV

Batería (no incluida en el volumen de suministro)

Carga del acumulador

- **Utilice únicamente los cargadores que se enumeran en los datos técnicos.** Solo estos cargadores están adaptados a la batería de iones de litio utilizada con la pistola de pegamento.

Indicación: Los acumuladores de iones de litio se entregan parcialmente cargados debido a la normativa de transporte

internacional. Con el fin de obtener la plena potencia del acumulador, cargue completamente el acumulador antes de su primer uso.

Montaje del acumulador

Desplace el acumulador cargado en el alojamiento del acumulador, hasta que encastre perceptible.

Desmontaje del acumulador

Para la extracción del acumulador, presione la tecla de desenclavamiento y retire el acumulador. **No proceda con brusquedad.**

Indicador del estado de carga del acumulador

El indicador del nivel de carga de la batería indica la capacidad disponible de la batería cuando se enciende la pistola de pegamento.

El selector de temperatura **(7)** o **(9)** **parpadea** en rojo después de calentarse, cuando la batería está por debajo del 30 % de su capacidad, y debería recargarse.

El selector de temperatura **(7)** o **(9)** **se ilumina** en rojo cuando la batería está completamente descargada y debe recargarse.

Indicaciones para el trato óptimo del acumulador

Proteja el acumulador de la humedad y del agua.

Únicamente almacene el acumulador en el margen de temperatura desde -20 °C hasta 50 °C. P.ej., no deje el acumulador en el coche en verano.

Retire la batería de la pistola de pegamento si no va a utilizarla durante un largo periodo de tiempo.

Si después de una recarga, el tiempo de funcionamiento del acumulador fuese muy reducido, ello es señal de que éste está agotado y deberá sustituirse.

Observe las indicaciones referentes a la eliminación.

Operación

Puesta en marcha

Interruptor de conexión/desconexión

- Para **encender** la pistola de pegamento, pulse al tecla de conexión/desconexión **(8)**.

La pistola de pegamento caliente con la última temperatura de procesamiento ajustada (130 °C o 200 °C).

Durante el calentamiento, el selector de temperatura correspondiente **(7)** o **(9)** parpadea en verde. La pistola de pegamento está preparada para el funcionamiento cuando el selector está iluminado en verde de manera permanente.

Si durante el funcionamiento ajusta la temperatura de procesamiento, el selector de temperatura correspondiente **(7)** o **(9)** se iluminan en verde hasta que se alcanza la temperatura deseada. Durante el proceso de enfriamiento de 200 °C a 130 °C, esto puede durar varios minutos.

- Para **apagar** la pistola de pegamento, pulse la tecla de conexión/desconexión **(8)** hasta que el LED del selector de temperatura correspondiente **(7)** o **(9)** se apague.

Nota: si no se utiliza la pistola después de 10 minutos, la pistola de pegamento se apaga automáticamente para ahorrar energía.

- Si el selector de temperatura **(7)** o **(9)** se ilumina en rojo de manera permanente después de volver a encender la pistola significa que se tiene que cargar la batería.
- **Deposite la pistola para pegar de forma segura después de su uso y déjela enfriar completamente antes de guardarla.** La boquilla caliente puede causar daños.

Instrucciones para la operación

- **Proteja a las personas y a los animales ante el adhesivo caliente y la punta de la boquilla.** El pegamento y la punta de la boquilla alcanzan una temperatura de aprox. 200 °C. Existe riesgo de quemaduras. Si el adhesivo caliente llega a tocar su piel, coloque inmediatamente la zona afectada durante algunos minutos bajo un chorro de agua fría. No intente quitar el adhesivo caliente de la piel.

Utilice únicamente pegamentos que hayan sido recomendados por el fabricante y que sean apropiados para la temperatura de procesamiento.

Las uniones por pegamento pueden deshacerse por la exposición a la humedad o calor.

Preparativos para el pegado

Las áreas que se van a pegar deben estar limpias, secas y exentas de grasa.

Los materiales por pegar, así como la base sobre la que se realiza el trabajo, no deben ser fácilmente inflamables ni combustibles.

En materiales sensibles al calor compruebe en una pieza de muestra si pueden pegarse.

Las piezas que se van a pegar no deben estar más frías que +5 °C y no más calientes que +50 °C.

Si se utilizan materiales que enfrían el pegamento rápidamente, se recomienda precalentarlos con una pistola de aire caliente.

Pegado

- Introduzca la barra de adhesivo adecuada para el material **(3)** en el compartimento de barras de adhesivo **(4)**.
- Encienda la pistola de pegamento y seleccione la temperatura de procesamiento adecuada para la barra de adhesivo pulsando el selector de temperatura correspondiente **(7)** o **(9)**.
- Deje que la pistola de pegamento se caliente. El selector de temperatura parpadea en verde.

La pistola de pegamento está lista para el funcionamiento tan pronto como el selector de temperatura se ilumina en verde de manera permanente.

- Presione ejerciendo una presión moderada en el gatillo de avance **(10)** y aplique el pegamento en un lado.
- Presione los materiales que desea pegar inmediatamente después de aplicar el pegamento durante unos 30 s.

Todavía se pueden realizar correcciones de los puntos de unión.

Tras un tiempo de enfriamiento de unos 5 minutos, la unión ya es estable.

Si durante el funcionamiento ajusta la temperatura de procesamiento, el selector de temperatura correspondiente **(7)** o **(9)** se iluminan en verde hasta que se alcanza la temperatura deseada. Durante el proceso de enfriamiento de 200 °C a 130 °C, esto puede durar varios minutos.

- **Tenga cuidado de no entrar en contacto con el adhesivo caliente.** Use una base de silicona para comprimir materiales permeables.

Cambio de boquilla

Utilice exclusivamente boquillas originales de Bosch (1 600 A02 EU3).

- La boquilla **(1)** solo se puede cambiar cuando está caliente. Para ello, caliente brevemente la pistola de pegamento.
- **Utilice guantes de protección cuando cambie la boquilla. Toque la boquilla caliente solo por la protección contra el calor(2).** Existe peligro de quemaduras en la punta de la boquilla.
- Apriete la nueva boquilla **(1)** a mano.

Consejos de aplicaciones

Temperatura de procesamiento

Se pueden ajustar dos temperaturas de procesamiento (130 °C y 200 °C) en la pistola de pegamento.

Si durante el funcionamiento ajusta la temperatura de procesamiento, el selector de temperatura correspondiente **(7)** o **(9)** se iluminan en verde hasta que se alcanza la temperatura deseada. Durante el proceso de enfriamiento de 200 °C a 130 °C, esto puede durar varios minutos.

Temperatura de procesamiento	Material
130 °C Selector de temperatura (9)	Materiales sensibles al calor (p. ej., Styropor®); no apto para PE, PP, PTFE y PVC blando
200 °C Selector de temperatura (7)	Papel, cartón, corcho, madera, cuero, textiles, espuma, plástico (excepto PE, PP, PTFE y PVC blando), cerámica, porcelana, metal, vidrio y piedra

Utilice únicamente pegamentos que hayan sido recomendados por el fabricante y que sean apropiados para la temperatura de procesamiento.

Consejos generales de trabajo y limpieza

Material/pieza	Recomendación
Piezas de gran superficie o largas	Aplicar el adhesivo por puntos
Materiales flexibles (p. ej. tejidos)	Aplicar el adhesivo de forma lineal

- **No utilice disolventes inflamables para limpiar las zonas de pegado.** Los restos de disolventes pueden encenderse debido al pegamento caliente o desarrollar vapores dañinos.

Las manchas de adhesivo en la ropa no puede sacarse.
Las áreas de unión pueden pintarse.

Fallos – Causas y remedio

Problema	Causa	Remedio
La barra de adhesivo no se desplaza.	Barra de adhesivo agotada	Introducir una nueva barra de adhesivo
	Diámetro de la barra de adhesivo demasiado grande o pequeño	Utilizar las barras de adhesivo originales recomendadas
	Barra de adhesivo demasiado corta	Utilizar las barras de adhesivo originales recomendadas Introducir otra barra de adhesivo
La barra de adhesivo se sale de la pistola para pegar.	Diámetro de la barra de adhesivo demasiado pequeño	Utilizar las barras de adhesivo originales recomendadas
Después de pulsar el gatillo de avance, continúa saliendo pegamento o gotea durante mucho tiempo	Temperatura de fusión demasiado baja de la barra de adhesivo	Utilizar las barras de adhesivo originales recomendadas Ajustar la temperatura de procesamiento adecuada con el selector de temperatura
	Goteo permanente de la pistola de pegamento sin accionar el gatillo de avance.	Temperatura de fusión demasiado baja de la barra de adhesivo Ajustar la temperatura de procesamiento adecuada con el selector de temperatura
El pegamento no sale fácilmente.	El diámetro de la barra de adhesivo es demasiado grande	Utilizar las barras de adhesivo originales recomendadas
	y/o la temperatura de fusión de la barra de adhesivo es demasiado baja	Ajustar la temperatura de procesamiento adecuada con el selector de temperatura
El pegamento sale hacia atrás y bloquea el avance.	Diámetro demasiado pequeño de la barra de adhesivo	Utilizar las barras de adhesivo originales recomendadas
	y/o temperatura de fusión demasiado baja de la barra de adhesivo	Ajustar la temperatura de procesamiento adecuada con el selector de temperatura
El adhesivo no sale uniformemente.	Temperatura de fusión demasiado baja de la barra de adhesivo	Utilizar las barras de adhesivo originales recomendadas Ajustar la temperatura de procesamiento adecuada con el selector de temperatura
	El pegamento no sale uniformemente	Accionar lenta y uniformemente el gatillo de avance
Unión deficiente.	El adhesivo se ha enfriado ya parcialmente antes de juntar las piezas	Unir más rápido las piezas de trabajo En lugar de aplicar el pegamento de forma plana, aplicar puntos o cordones de pegamento Precalentar la superficie con un ventilador de aire caliente Ajustar la temperatura de procesamiento adecuada
	La superficie de contacto está grasienta o demasiado lisa	Desengrasar o dar más aspereza a la superficie de contacto
	Superficie de contacto con polvo	Limpiar la superficie de contacto
La unión se desprende al enfriarse.	Material de trabajo no apropiado	Pegamento termofusible no apropiado, utilizar pegamento especial
	Exposición a la humedad	Utilizar únicamente en un entorno seco
	Temperatura ambiente demasiado alta/baja	Utilizar únicamente en el rango de temperatura especificado

Problema	Causa	Remedio
Los azulejos pegados se desprenden en recintos húmedos.	La humedad se infiltra en los puntos de unión.	Pegamento termofusible no apropiado, utilizar un pegamento para baldosas a base de cemento
Las suelas pegadas se desprenden.	La humedad hace que el cuero se hinche y se infiltra por el punto de unión.	Pegamento termofusible no apropiado, utilizar pegamento especial
Al final de la aplicación de adhesivo, se forman «hilos» cuando la pistola de pegamento se retira del punto de unión.	Gatillo de avance todavía accionado al final del recorrido	Poco antes de llegar al final del recorrido, soltar el gatillo de avance
	Boquilla todavía puesta	Quitar la boquilla de la pieza de trabajo al final de la aplicación de adhesivo, al quitar la pistola de pegamento del punto de unión
El material de la pieza se derrite.	La pieza está compuesta por un material de baja fusión, p. ej., Styropor®.	Pegamento termofusible no apropiado utilizar pegamento especial (de baja fusión) y ajustar una temperatura de procesamiento de 130 °C con el selector de temperatura (9)
Quemaduras en los dedos al pegar	El adhesivo se infiltra al pegar papel.	No sujetar la pieza de trabajo con la mano Pegar sobre una base de silicona resistente al calor
	El adhesivo se infiltra al pegar tejidos.	No sujetar la pieza de trabajo con la mano Pegar sobre una base de silicona resistente al calor
	Pieza de metal calentada	No sujetar la pieza de trabajo con la mano Pegar sobre una base de silicona resistente al calor Fijar la pieza

Mantenimiento y servicio

Mantenimiento y limpieza

- ▶ **¡Atención! Apague la pistola de pegamento antes de realizar trabajos de mantenimiento y limpieza.**
- ▶ **Siempre mantenga limpia la pistola para pegar para trabajar con eficacia y seguridad.**

Una vez que el adhesivo se ha endurecido puede Ud. desprenderlo con un objeto sin filo. No utilice disolventes para su limpieza. En caso de necesidad pueden despegarse las piezas calentando la unión.

No se puede retirar una barra de adhesivo (3) de la pistola tirando de ella hacia atrás, ya que esto podría dañar la pistola de pegamento.

Servicio técnico y atención al cliente

El servicio técnico le asesorará en las consultas que pueda Ud. tener sobre la reparación y mantenimiento de su producto, así como sobre piezas de recambio. Las representaciones gráficas tridimensionales e informaciones de repuestos se encuentran también bajo: www.bosch-pt.com

El equipo asesor de aplicaciones de Bosch le ayuda gustosamente en caso de preguntas sobre nuestros productos y sus accesorios.

Para cualquier consulta o pedido de piezas de repuesto es imprescindible indicar el nº de artículo de 10 dígitos que figura en la placa de características del producto.

España

Robert Bosch España S.L.U.
Departamento de ventas Herramientas Eléctricas

C/Hermanos García Noblejas, 19
28037 Madrid

Para efectuar su pedido online de recambios o pedir la recogida para la reparación de su máquina, entre en la página www.herramientasbosch.net.

Tel. Asesoramiento al cliente: 902 531 553

Fax: 902 531554

Direcciones de servicio adicionales se encuentran bajo:

www.bosch-pt.com/serviceaddresses

Transporte

Los acumuladores de iones de litio recomendados están sujetos a los requerimientos de la ley de mercancías peligrosas. Los acumuladores pueden ser transportados por carretera por el usuario sin más imposiciones.

En el envío por terceros (p.ej., transporte aéreo o por agencia de transportes) deberán considerarse las exigencias especiales en cuanto a su embalaje e identificación. En este caso deberá recurrirse a los servicios de un experto en mercancías peligrosas al preparar la pieza para su envío.

Únicamente envíe acumuladores si su carcasa no está dañada. Si los contactos no van protegidos cúbralos con cinta adhesiva y embale el acumulador de manera que éste no se pueda mover dentro del embalaje. Observe también las prescripciones adicionales que pudieran existir al respecto en su país.

Eliminación



Las pistolas de pegamento, las pilas, los accesorios y los envases deben reciclarse de forma respetuosa con el medio ambiente.



No tire las pistolas de pegamento ni las pilas o baterías recargables junto con la basura doméstica.

Sólo para los países de la UE:

De acuerdo con la directiva europea 2012/19/UE sobre aparatos eléctricos y electrónicos de desecho y su realización en la legislación nacional y la directiva europea 2006/66/CE, las herramientas eléctricas que ya no son aptas para su uso y respectivamente los acumuladores/las pilas defectuosos o vacíos deberán ser recogidos por separado y reciclados de manera respetuosa con el medio ambiente.

En el caso de una eliminación inadecuada, los aparatos eléctricos y electrónicos pueden tener efectos nocivos para el medio ambiente y la salud humana debido a la posible presencia de sustancias peligrosas.

NOM

El símbolo es solamente válido, si también se encuentra sobre la placa de características del producto/fabricado.

Português

Instruções de segurança



Leia todas as instruções de segurança e instruções. A inobservância das instruções de segurança e das instruções pode causar choque elétrico, incêndio e/ou ferimentos graves.

Guarde bem todas as advertências e instruções para futura referência.

- ▶ **Não deixe pessoas utilizarem a pistola de colar se não estiverem familiarizadas com a mesma ou se não tiverem lido estas instruções.**
- ▶ **Esta pistola de cola não pode ser utilizada por crianças e pessoas com capacidades físicas, sensoriais ou mentais reduzidas, ou com insuficiente experiência e conhecimentos.** Caso contrário há

perigo de operação errada e ferimentos.

- ▶ **Esta pistola de colar pode ser utilizada por crianças a partir dos 8 anos, assim como pessoas com capacidades físicas, sensoriais ou mentais reduzidas, ou com insuficiente experiência e conhecimentos, desde que as mesmas sejam supervisionadas por uma pessoa responsável pela sua segurança ou recebam instruções acerca da utilização segura da pistola de colar e dos perigos provenientes da mesma.** Caso contrário há perigo de operação errada e ferimentos.
 - ▶ **Vigie as crianças.** Desta forma garante que nenhuma criança brinca com a pistola de colar.
 - ▶ **As crianças não podem efetuar a limpeza e a manutenção da pistola de colar sem vigilância.**
 - ▶ **Verifique a pistola de colar antes de cada utilização. Não utilize a pistola de colar se detetar danos na mesma. Não abra a pistola de colar, as reparações devem ser levadas a cabo apenas por pessoal técnico qualificado e devem ser usadas somente peças de substituição originais.** Pistolas de colar danificadas aumentam o risco de um choque elétrico.
 - ▶ **Não deixe uma pistola de colar ligada sem vigilância.**
- 

Proteger a bateria contra calor, p. ex. também contra uma permanente radiação solar, fogo, sujidade, água e humidade. Há risco de explosão ou de um curto-circuito.
- ▶ **Não mande os bastões de cola para o fogo.**
 - ▶ **Após utilização, deposite de forma segura a pistola de colar e deixe-a arrefecer completamente antes de a arrumar.** O bico quente pode causar danos.
 - ▶ **Só carregar acumuladores em carregadores recomendados pelo fabricante.** Caso contrário, existe perigo de incêndio.

- ▶ **Use a bateria apenas em produtos do fabricante.** Só assim é que a bateria é protegida contra sobrecarga perigosa.
- ▶ **Manter o acumulador que não está sendo utilizado afastado de cliques, moedas, chaves, parafusos ou outros pequenos objetos metálicos que possam causar um curto-circuito dos contactos.** Um curto-circuito entre os contactos do acumulador pode ter como consequência queimaduras ou fogo.
- ▶ **Em caso de danos e de utilização incorreta da bateria, podem escapar vapores. A bateria pode incendiar-se ou explodir.** Areje o espaço e procure assistência médica no caso de apresentar queixas. É possível que os vapores irrite as vias respiratórias.
- ▶ **No caso de utilização incorreta ou bateria danificada pode vaziar líquido inflamável da bateria. Evitar o contacto. No caso de um contacto acidental, deverá enxaguar com água. Se o líquido entrar em contacto com os olhos, também deverá consultar um médico.** Líquido que sai da bateria pode levar a irritações da pele ou a queimaduras.
- ▶ **Os objetos afiados como, p. ex., pregos ou chaves de fendas, assim como o efeito de forças externas podem danificar o acumulador.** Podem causar um curto-circuito interno e o acumulador pode ficar queimado, deitar fumo, explodir ou sobreaquecer.
- ▶ **Não abrir o acumulador.** Há risco de um curto-circuito.
- ▶ **Não toque no bico quente.** Existe perigo de queimadura.
- ▶ **Use óculos de proteção para trabalhos acima do nível da cabeça.** Deste modo, os seus olhos ficam protegidos contra cola que possa pingar.
- ▶ **Durante o funcionamento, não direcione a pistola de colar para outras pessoas ou para si mesmo.** A cola quente pode provocar queimaduras.
- ▶ **Certifique-se de que a temperatura definida é adequada ao bastão de cola.** No caso de uma temperatura demasiado elevada, a cola fica demasiado líquida e pode sair de forma descontrolada. No caso de uma temperatura demasiado baixa, a cola pode não ficar suficientemente unida com o material.

Descrição do produto e do serviço

Respeite as figuras na parte da frente do manual de instruções.

Utilização adequada

A pistola de colar destina-se a colar sem solventes, por exemplo, papel, papelão, cortiça, madeira, cabedal, têxteis, espuma, plástico (exceto polietileno, polipropileno, PTFE e PVC maleável), cerâmica, porcelana, metal, vidro e pedra. Na utilização de colas especiais (low melt) e com uma temperatura de aplicação de 130 °C, é possível colar materiais sensíveis ao calor, como por exemplo, Styropor®. A pistola de colar é adequada para colar, reparar, decorar e modelar.

Componentes ilustrados

A numeração dos componentes ilustrados refere-se à apresentação da pistola de colar na página de esquemas.

- (1) Bico
- (2) Proteção térmica
- (3) Bastão de cola^{a)}
- (4) Compartimento do bastão de cola
- (5) Tecla de desbloqueio da bateria^{a)}
- (6) Bateria^{a)}
- (7) Tecla de seleção da temperatura 200 °C
- (8) Tecla de ligar/desligar
- (9) Tecla de seleção da temperatura 130 °C
- (10) Tecla de avanço

a) **Acessórios apresentados ou descritos não pertencem ao volume de fornecimento padrão. Todos os acessórios encontram-se no nosso programa de acessórios.**

Dados técnicos

Pistola de colar sem fio		AdvancedGlue 18V
Número de produto		3 603 B64 8..
Tensão nominal	V=	18
Tempo de aquecimento aprox. ^{A)}	min	2
Temperatura de colagem (opcional)	°C	130
	°C	200
Capacidade máx. de colagem	g/min	20
Bastão de cola		
- Diâmetro	mm	11
- Comprimento	mm	45–200
Duração de funcionamento ^{A)} por cada carga da bateria até		10 bastões de cola
Peso conforme EPTA-Procedure 01:2014 ^{B)}	kg	0,68–0,99
Temperatura ambiente admissível		
- ao carregar	°C	0 ... +35
- em funcionamento e em armazenamento	°C	+5 ... +40
Baterias recomendadas		PBA 18V...W-
Carregadores recomendados ^{C)}		AL 18...

A) Medido a 20–25 °C com bateria **PBA 18V 2.5Ah W-** e temperatura de aplicação 200 °C.

B) dependendo da bateria utilizada

C) Os seguintes carregadores não são compatíveis com a bateria PBA: AL 1814 CV, AL 1820 CV, AL 1860 CV

Bateria (não incluída no material a fornecer)

Carregar a bateria

► **Utilize apenas os carregadores listados nos dados técnicos.** Só estes carregadores são apropriados para as baterias de lítio utilizadas na sua pistola de colar.

Nota: devido a normas de transporte internacionais, as baterias de lítio são fornecidas parcialmente carregadas. Para assegurar a completa potência da bateria, a bateria deverá ser carregada completamente antes da primeira utilização.

Colocar a bateria

Inserir a bateria carregada no respetivo encaixe, até que esta esteja engatada.

Retirar a bateria

Para retirar a bateria, pressione a respetiva tecla de desbloqueio e puxe a bateria para fora. **Não empregue força.**

Indicador do nível de carga da bateria

Com a pistola de colar ligada, o indicador do nível de carga da bateria sinaliza a capacidade da bateria ainda disponível.

Se **pisar** a tecla de seleção da temperatura **(7)** ou **(9)** após o aquecimento a vermelho, a bateria tem menos de 30 % da sua capacidade e tem de ser carregada.

Se **acender** a tecla de seleção da temperatura **(7)** ou **(9)** a vermelho, a bateria está totalmente descarregada e tem de ser carregada.

Indicações sobre o manuseio ideal da bateria

Proteger a bateria contra humidade e água.

Armazene a bateria apenas na faixa de temperatura de -20 °C a 50 °C. Por exemplo, não deixe a bateria dentro do automóvel no verão.

Retire a bateria da pistola de colar, se não a utilizar durante um longo período de tempo.

Um tempo de funcionamento reduzido após o carregamento indica que a bateria está gasta e que deve ser substituída.

Observe as indicações sobre a eliminação de forma ecológica.

Funcionamento

Colocação em funcionamento

Ligar/desligar

– Para **ligar** a pistola de colar prima a tecla de ligar/desligar **(8)**.

A pistola de colar aquece com a última temperatura de aplicação definida (130 °C ou 200 °C).

Durante o aquecimento, a respetiva tecla de seleção da temperatura **(7)** ou **(9)** pisca a verde. Se acender

permanentemente a verde, a pistola de colar está operacional.

Se alterar a temperatura de aplicação durante o funcionamento, a respetiva tecla de seleção da temperatura **(7)** ou **(9)** pisca a verde até que a temperatura desejada seja alcançada. Tal pode demorar alguns minutos no processo de arrefecimento de 200 °C para 130 °C.

– Para **desligar** a pistola de colar, prima a tecla de ligar/desligar **(8)** até o LED da respetiva tecla de seleção da temperatura **(7)** ou **(9)** se apagar.

Nota: Se a pistola de colar não for usada durante mais de 10 min, ela desliga-se automaticamente para poupar energia.

– Se a tecla de seleção da temperatura **(7)** ou **(9)** acender permanentemente a vermelho após a ligação, tem de carregar a bateria.

► **Após utilização, deposite de forma segura a pistola de colar e deixe-a arrefecer completamente antes de a arrumar.** O bico quente pode causar danos.

Instruções de trabalho

► **Proteja as pessoas e os animais contra cola quente e a ponta do bico.** A cola e a ponta do bico aquecem para aprox. 200 °C e existe perigo de queimadura. Se a cola quente tocar na pele coloque de imediato a área em questão debaixo de um jato de água fria. Não tente tirar a cola quente da pele.

Use apenas colas recomendadas pelo fabricante da pistola de colar e que sejam adequadas para a temperatura de aplicação.

As uniões coladas podem se soltar sob o efeito de humidade ou calor.

Preparação da cola

O local a ser colado deve estar limpo, seco e sem gordura.

Os materiais a colar, assim como a base, sobre a qual se trabalha, não podem ser facilmente inflamáveis.

Materiais sensíveis ao calor devem ser testados antes, com uma peça de ensaio, para verificar se são apropriados.

As peças a colar não podem estar mais frias do que +5 °C e mais quentes do que +50 °C.

Materiais, que arrefecem rapidamente a cola, devem ser pré-aquecidos com um soprador de ar quente.

Colar

– Inserir o bastão de cola **(3)** adequado ao material a colar no respetivo compartimento **(4)**.

– Ligue a pistola de colar e, se necessário, selecione a temperatura de aplicação adequada para o bastão de cola, pressionando a respetiva tecla de seleção da temperatura **(7)** ou **(9)**.

– Deixe a pistola de colar aquecer. A tecla de seleção da temperatura pisca a verde.

Assim que a tecla de seleção da temperatura acender permanentemente a verde, a pistola de colar está operacional.

– Pressione com pressão constante a tecla de avanço **(10)** e aplique a cola de um lado.

- Pressione o material a colar imediatamente após aplicar a cola durante aprox. 30 s.

Agora não é mais possível corrigir o local a ser colado.

O local colado pode ser carregado após aprox. 5 min de arrefecimento.

Se alterar a temperatura de aplicação durante o funcionamento, a respetiva tecla de seleção da temperatura **(7)** ou **(9)** pisca a verde até que a temperatura desejada seja alcançada. Tal pode demorar alguns minutos no processo de arrefecimento de 200 °C para 130 °C.

- ▶ **Preste atenção para não entrar em contacto com a cola quente.** Na compressão das peças de materiais permeáveis use uma base de silicone.

Mudança do bocal

Utilize exclusivamente bicos originais da Bosch (1 600 A02 EU3).

- O bico **(1)** só pode ser mudado no estado aquecido. Para o efeito, aqueça brevemente a pistola de colar.
- ▶ **Use luvas de proteção ao trocar o bico. Agarre o bico aquecido apenas pela proteção térmica (2).** Na ponta do bico quente existe perigo de queimadura.
- Aperte o novo bico **(1)** à mão.

Dicas de aplicação

Temperatura de aplicação

Na pistola de colar podem ser definidas duas temperaturas de aplicação diferentes (130 °C e 200 °C).

Se alterar a temperatura de aplicação durante o funcionamento, a respetiva tecla de seleção da temperatura **(7)** ou **(9)** pisca a verde até que a temperatura

desejada seja alcançada. Tal pode demorar alguns minutos no processo de arrefecimento de 200 °C para 130 °C.

Temperatura de aplicação	Material
130 °C Tecla de seleção da temperatura (9)	Materiais sensíveis ao calor (p. ex. Styropor®); não indicados para polietileno, polipropileno, PTFE e PVC maleável
200 °C Tecla de seleção da temperatura (7)	Papel, papelão, cortiça, madeira, cabedal, têxteis, espuma, plástico (exceto polietileno, polipropileno, PTFE e PVC maleável), cerâmica, porcelana, metal, vidro e pedra

Use apenas colas recomendadas pelo fabricante da pistola de colar e que sejam adequadas para a temperatura de aplicação.

Dicas gerais de trabalho e limpeza

Material/peça a ser trabalhada	Recomendação
Peças largas e longas	Aplicar a cola em pontos
Materiais flexíveis (p. ex. têxteis)	Aplicar a cola linearmente

- ▶ **Não use solventes inflamáveis para limpar junções.** Os restos de solventes podem inflamar-se com a cola quente ou desenvolver vapores nocivos.

Restos de cola sobre a roupa não podem mais ser removidos.

Os locais colados podem ser pintados.

Erros – Causas e soluções

Problema	Causa	Solução
O bastão de cola não é transportado.	Bastão de cola gasto	Inserir um novo bastão de cola
	Diâmetro do bastão de cola demasiado grande ou pequeno	Utilizar bastões de cola originais recomendados
	Bastão de cola muito curto	Utilizar bastões de cola originais recomendados Inserir um outro bastão de cola
O bastão de cola cai para fora da pistola de colar.	Diâmetro do bastão de cola muito pequeno	Utilizar bastões de cola originais recomendados
Depois de terminar o avanço há um tempo de gotejamento posterior	Temperatura de derreter do bastão de cola muito baixa	Utilizar bastões de cola originais recomendados Definir a temperatura de aplicação correta com a tecla de seleção da temperatura
A pistola de colar está sempre a pingar, sem ter sido pressionada a tecla de avanço.	Temperatura de derreter do bastão de cola muito baixa	Utilizar bastões de cola originais recomendados Definir a temperatura de aplicação correta com a tecla de seleção da temperatura
O avanço ocorre com dificuldade.	Diâmetro do bastão de cola demasiado grande e/ou temperatura de derreter do bastão de cola muito baixa	Utilizar bastões de cola originais recomendados
		Definir a temperatura de aplicação correta com a tecla de seleção da temperatura

Problema	Causa	Solução
O avanço bloqueia devido à saída da cola por trás.	Diâmetro do bastão de cola muito pequeno e/ou temperatura de derreter do bastão de cola muito baixa	Utilizar bastões de cola originais recomendados Definir a temperatura de aplicação correta com a tecla de seleção da temperatura
A cola não flui uniformemente.	Temperatura de derreter do bastão de cola muito baixa	Utilizar bastões de cola originais recomendados Definir a temperatura de aplicação correta com a tecla de seleção da temperatura
	Avanço não uniforme	Pressionar a tecla de avanço devagar e uniformemente
A área de colagem só aguenta num ponto.	A cola já secou parcialmente antes de colar os componentes	Juntar mais depressa as peças a colar
		Aplicar cola em toda a superfície, pontos de cola ou filas de cola
		Pré-aquecer a superfície a colar com um soprador de ar quente Definir a temperatura de aplicação correta
A união colada solta-se depois de arrefecer.	Superfície a colar com gordura ou demasiado lisa	Remover a gordura da superfície a colar ou torná-la mais áspera
	Superfície a colar com pó	Limpar a superfície a colar
	Material da peça não adequado	Cola quente não apropriada, usar cola especial
	Efeito da humidade	Utilizar apenas num ambiente seco
Os ladrilhos colados se soltam em recintos húmidos.	Infiltração de humidade no ponto de cola.	Cola quente não apropriada, usar cola para azulejos à base de cimento
		Cola quente não apropriada, usar cola especial
As solas coladas soltam-se.	A humidade dilata o couro e penetra no local colado.	Cola quente não apropriada, usar cola especial
No final da aplicação da cola formam-se «fios» ao elevar a pistola de colar do local a ser colado.	Tecla de avanço ainda premida ao terminar de aplicar a cola	Parar o avanço pouco antes de terminar a aplicação da cola
	O bico não foi limpo	Depois de aplicar a cola, ao levantar a pistola de colar do local de colagem, limpar o bocal na peça
A peça a ser colada derrete.	A peça a ser colada é de material com baixa temperatura de fusão, por ex. Styropor®.	Cola quente não apropriada Usar cola especial (low melt) e definir a temperatura de aplicação de 130 °C com a tecla de seleção da temperatura (9)
Queimaduras nos dedos ao colar	A cola passa pelo papel durante a aplicação da cola.	Não segurar a peça na mão Efetuar a colagem numa base de silicone resistente ao calor
	A cola passa pelo tecido durante a aplicação da cola.	Não segurar a peça na mão Efetuar a colagem numa base de silicone resistente ao calor
	Peça aquecida de metal	Não segurar a peça na mão Efetuar a colagem numa base de silicone resistente ao calor Fixar a peça

Manutenção e assistência técnica

Manutenção e limpeza

- ▶ **Atenção! Desligue a pistola de colar antes de trabalhos de manutenção e limpeza.**
- ▶ **Manter a pistola de colar sempre limpa, para trabalhar bem e de forma segura.**

Depois de a cola estar dura, pode removê-la com um objeto rombo. Não use solventes para a limpeza. As junções podem ser novamente soltas, se necessário, por aquecimento.

Um bastão de cola (3) inserido não pode ser removido para trás para fora da pistola de colar, para não danificar a pistola de colar.

Serviço pós-venda e aconselhamento

O serviço pós-venda responde às suas perguntas a respeito de serviços de reparação e de manutenção do seu produto, assim como das peças sobressalentes. Desenhos explodidos e informações acerca das peças sobressalentes também em:

www.bosch-pt.com

A nossa equipa de consultores Bosch esclarece com prazer todas as suas dúvidas a respeito dos nossos produtos e acessórios.

Indique para todas as questões e encomendas de peças sobressalentes a referência de 10 dígitos de acordo com a placa de características do produto.

Portugal

Robert Bosch LDA
Avenida Infante D. Henrique
Lotes 2E – 3E
1800 Lisboa

Para efetuar o seu pedido online de peças entre na página www.ferramentasbosch.com.

Tel.: 21 8500000

Fax: 21 8511096

Encontra outros endereços da assistência técnica em:

www.bosch-pt.com/serviceaddresses

Transporte

As baterias de iões de lítio recomendadas estão sujeitas ao direito de materiais perigosos. As baterias podem ser transportadas na rua pelo utilizador, sem mais obrigações.

Na expedição por terceiros (por ex: transporte aéreo ou expedição), devem ser observadas as especiais exigências quanto à embalagem e à designação. Neste caso é necessário consultar um especialista de materiais perigosos ao preparar a peça a ser trabalhada.

Só enviar baterias se a carcaça não estiver danificada. Colar contactos abertos e embalar a bateria de modo que não possa se movimentar dentro da embalagem. Por favor observe também eventuais diretivas nacionais suplementares.

Eliminação



As pistolas de colar, baterias, acessórios e embalagens devem ser reciclados de forma ambientalmente correta.



Não deite pistolas de colar nem baterias/pilhas no lixo doméstico!

Apenas para países da UE:

Conforme a Diretiva Europeia 2012/19/UE relativa aos resíduos de equipamentos elétricos e eletrónicos e a sua implementação na legislação nacional, é necessário recolher separadamente as ferramentas elétricas que já não são usadas e, de acordo com a Diretiva Europeia 2006/66/CE, as baterias/pilhas defeituosas e encaminhá-las para uma reciclagem ecológica.

No caso de uma eliminação incorreta, os aparelhos elétricos e eletrónicos antigos podem ter efeitos nocivos no ambiente e na saúde humana devido à possível presença de substâncias perigosas.

Italiano

Avvertenze di sicurezza



Leggere tutte le avvertenze e disposizioni di sicurezza. La mancata osservanza delle istruzioni e delle avvertenze di sicurezza può essere causa di scosse elettriche, incendi e/o lesioni di grave entità.

Conservare tutte le avvertenze di pericolo e le istruzioni operative per ogni esigenza futura.

- ▶ **Non far utilizzare la pistola incollatrice a persone che non abbiano familiarità con questo strumento o che non abbiano letto le presenti istruzioni.**
- ▶ **La presente pistola incollatrice non è concepita per l'utilizzo da parte di bambini e di persone con limitate capacità fisiche, sensoriali o mentali, né di persone con uno scarso livello di conoscenze ed esperienza.** In caso contrario sussiste il pericolo di un impiego errato e di infortuni.
- ▶ **La presente pistola incollatrice può essere utilizzata da bambini a**

partire dagli 8 anni di età e da persone con limitate capacità fisiche, sensoriali o intellettive o da persone con scarsa conoscenza ed esperienza, purché vengano sorvegliati da una persona responsabile della loro sicurezza o siano stati istruiti da tale persona in merito all'impiego sicuro della pistola incollatrice e ad ai relativi pericoli. In caso contrario, vi è pericolo di utilizzo errato e di lesioni.

- ▶ **Sorvegliare i bambini.** In questo modo si potrà evitare che i bambini giochino con la pistola incollatrice.
- ▶ **I bambini non possono provvedere alla pulizia e alla manutenzione della pistola incollatrice senza un'adeguata supervisione.**
- ▶ **Controllare la pistola incollatrice prima di ogni utilizzo. Non utilizzare la pistola incollatrice se risulta danneggiata. Non aprire la pistola incollatrice e farla riparare esclusivamente da personale specializzato qualificato, utilizzando solamente parti di ricambio originali.** Le pistole incollatrici danneggiate aumentano il rischio di folgorazione.
- ▶ **Non lasciare incustodita la pistola incollatrice dopo averla messa in funzione.**



Proteggere la batteria dal calore, ad esempio anche da irradiazione solare continua, fuoco, sporcizia, acqua ed umidità. Sussiste il pericolo di esplosioni e cortocircuito.



- ▶ **Non gettare gli stick di colla nel fuoco.**
- ▶ **Dopo l'utilizzo riporre la pistola incollatrice in un luogo sicuro e lasciare che si raffreddi completamente prima di metterla via.** Ad alte temperature, l'ugello può causare danni.
- ▶ **Caricare le batterie solo in caricabatteria consigliati dal produttore.** In caso contrario sussiste il pericolo d'incendio.
- ▶ **Utilizzare la batteria solo per prodotti del produttore.** Soltanto in questo modo la batteria verrà protetta da pericolosi sovraccarichi.
- ▶ **Non avvicinare batterie non utilizzate a fermagli, molette, chiavi, chiodi, viti, né ad altri piccoli oggetti me-**

tallici che potrebbero provocare l'esclusione dei contatti. Un eventuale corto circuito fra i contatti della batteria potrebbe causare ustioni o incendi.

- ▶ **In caso di danni o di utilizzo improprio della batteria, vi è rischio di fuoriuscita di vapori. La batteria può incendiarsi o esplodere.** Far entrare aria fresca nell'ambiente e contattare un medico in caso di malessere. I vapori possono irritare le vie respiratorie.
- ▶ **In caso d'impiego errato o di batteria danneggiata, vi è rischio di fuoriuscita di liquido infiammabile dalla batteria. Evitare il contatto con il liquido. In caso di contatto accidentale, risciacquare accuratamente con acqua. Rivolgersi immediatamente ad un medico, qualora il liquido entri in contatto con gli occhi.** Il liquido fuoriuscito dalla batteria potrebbe causare irritazioni cutanee o ustioni.
- ▶ **Qualora si utilizzino oggetti appuntiti, come ad es. chiodi o cacciaviti, oppure se si esercita forza dall'esterno, la batteria potrebbe danneggiarsi.** Potrebbe verificarsi un cortocircuito interno e la batteria potrebbe incendiarsi, emettere fumo, esplodere o surriscaldarsi.
- ▶ **Non aprire la batteria.** Vi è rischio di cortocircuito.
- ▶ **Non toccare l'ugello caldo.** Vi è rischio di ustione.
- ▶ **In caso di lavorazioni sopra testa, indossare occhiali protettivi.** In questo modo gli occhi sono protetti dalla colla che cola.
- ▶ **Durante l'utilizzo non puntare la pistola incollatrice contro se stessi o altre persone.** La colla calda può provocare ustioni.
- ▶ **Ascertainarsi che la temperatura impostata sia idonea per lo stick di colla.** Se la temperatura è troppo alta, la colla diventa troppo liquida e può fuoriuscire in modo incontrollato. Se la temperatura è troppo bassa, la colla non aderisce in modo sufficiente al materiale da incollare.

Descrizione del prodotto e dei servizi forniti

Si prega di osservare le immagini nella prima parte delle istruzioni per l'uso.

Utilizzo conforme

La pistola incollatrice è destinata all'incollaggio esente da solventi, ad esempio di carta, cartone, sughero, legno, cuoio, tessuti, materiale espanso, plastica (eccetto PE, PP, PTFE e PVC morbido), ceramica, porcellana, metallo, vetro e pietra.

Utilizzando colle speciali (low melt) e una temperatura di lavoro di 130 °C è possibile incollare materiali sensibili al calore come ad esempio Styropor®.

La pistola incollatrice è indicata per operazioni di incollaggio, riparazione, decorazione e modellismo.

Componenti illustrati

La numerazione dei componenti illustrati si riferisce alla pistola incollatrice raffigurata nella pagina di rappresentazione grafica.

- (1) Ugello
- (2) Protezione contro il calore
- (3) Stick di colla^{a)}
- (4) Scomparto stick di colla
- (5) Tasto di sbloccaggio della batteria^{a)}
- (6) Batteria^{a)}
- (7) Tasto di selezione temperatura 200 °C
- (8) Tasto di accensione/spengimento
- (9) Tasto di selezione temperatura 130 °C
- (10) Tasto di avanzamento

a) **L'accessorio illustrato oppure descritto non è compreso nel volume di fornitura standard. L'accessorio completo è contenuto nel nostro programma accessori.**

Dati tecnici

Pistola incollatrice a batteria		AdvancedGlue 18V
Codice prodotto		3 603 B64 8..
Tensione nominale	V=	18
Tempo di riscaldamento, circa ^{A)}	min	2
Temperatura di incollaggio (a scelta)	°C	130
	°C	200
Portata di incollaggio max.	g/min	20
Stick di colla		
- Diametro	mm	11
- Lunghezza	mm	45-200
Autonomia ^{A)} per ciascuna carica della batteria, fino a		10 stick di colla
Peso secondo EPTA-Procedure 01:2014 ^{B)}	kg	0,68-0,99
Temperatura ambiente consentita		
- in fase di ricarica	°C	0 ... +35
- durante il funzionamento e per lo stoccaggio	°C	+5 ... +40
Batterie consigliate		PBA 18V...W-
Caricabatteria consigliati ^{C)}		AL 18...

A) Misurazione a 20-25 °C con batteria **PBA 18V 2.5Ah W-** e temperatura di lavoro 200 °C.

B) in funzione della batteria utilizzata

C) I seguenti caricabatterie non sono compatibili con la batteria PBA: AL 1814 CV, AL 1820 CV, AL 1860 CV

Batteria (non inclusa nella dotazione)

Ricarica della batteria

► **Utilizzare esclusivamente i caricabatteria indicati nei dati tecnici.** Soltanto tali tipi di caricabatteria sono adatti alle batterie al litio utilizzate nella pistola incollatrice.

Avvertenza: a causa delle norme internazionali per il trasporto, le batterie al litio vengono fornite parzialmente cariche. Per assicurare la piena potenza della batteria, ricaricarla completamente prima dell'impiego iniziale.

Introduzione della batteria

Spingere la batteria carica nell'apposito alloggiamento, sino a farlo scattare udibilmente in posizione.

Rimozione della batteria

Per rimuovere la batteria, premere il tasto di sbloccaggio ed estrarla. **Durante tale operazione, non esercitare forza.**

Indicatore del livello di carica della batteria

L'indicatore del livello di carica della batteria segnala, con la pistola incollatrice accesa, la capacità della batteria ancora disponibile.

Se il tasto di selezione temperatura **(7)** o **(9)** lampeggia in rosso dopo il riscaldamento, la batteria ha meno del 30% della sua capacità e sarebbe opportuno ricaricarla.

Se il tasto di selezione temperatura **(7)** o **(9)** si accende con luce rossa, la batteria è completamente scarica e deve essere ricaricata.

Avvertenze per l'impiego ottimale della batteria

Proteggere la batteria ricaricabile da umidità ed acqua.

Conservare la batteria esclusivamente nel campo di temperatura fra -20 °C e 50 °C. Non lasciare la batteria all'interno dell'auto, ad es. nel periodo estivo.

Se la pistola incollatrice non viene usata per lunghi periodi, rimuovere la batteria dalla stessa.

Una sensibile riduzione della durata del funzionamento dopo l'operazione di ricarica sta ad indicare che la batteria ricaricabile dovrà essere sostituita.

Attenersi alle indicazioni relative allo smaltimento.

Utilizzo

Messa in funzione

Accensione/spengimento

- Per **accendere** la pistola incollatrice premere il tasto di accensione/spengimento **(8)**.

La pistola incollatrice si riscalda all'ultima temperatura di lavoro impostata (130 °C o 200 °C).

Durante il riscaldamento, il relativo tasto di selezione temperatura **(7)** o **(9)** lampeggia con luce verde. Quando

il tasto resta acceso con luce verde fissa, la pistola incollatrice è pronta per l'uso.

Se durante l'utilizzo si cambia la temperatura di lavoro, il relativo tasto di selezione temperatura **(7)** o **(9)** lampeggia in verde finché non viene raggiunta la temperatura desiderata. Nel caso della riduzione di temperatura da 200 °C a 130 °C, il processo può durare qualche minuto.

- Per **spegnere** la pistola incollatrice, premere il tasto di accensione/spegnimento **(8)** finché non si spegne il LED del corrispondente tasto di selezione temperatura **(7)** o **(9)**.

Avvertenza: se resta inutilizzata per più di 10 minuti, la pistola incollatrice si spegne automaticamente, per risparmiare energia.

- Se il tasto di selezione temperatura **(7)** o **(9)** si accende con luce fissa rossa dopo la riaccensione, è necessario ricaricare la batteria.

- ▶ **Dopo l'utilizzo riporre la pistola incollatrice in un luogo sicuro e lasciare che si raffreddi completamente prima di metterla via.** Ad alte temperature, l'ugello può causare danni.

Indicazioni operative

- ▶ **Proteggere persone e animali dalla colla calda e dalla punta dell'ugello.** Poiché la colla e la punta dell'ugello raggiungono una temperatura di circa 200 °C, sussiste il rischio di ustioni. Se la colla calda entra in contatto con la pelle, mantenere il punto colpito sotto acqua corrente fredda per alcuni minuti. Non tentare di rimuovere dalla pelle la colla calda.

Utilizzare esclusivamente i tipi di colle consigliati dal produttore della pistola incollatrice e adatti per la temperatura di lavoro.

Le giunzioni incollate potrebbero distaccarsi sotto l'effetto dell'umidità o del calore.

Preparazione all'incollaggio

I punti da incollare devono essere puliti, asciutti e privi di grasso.

I materiali da incollare, come anche la superficie sulla quale si lavora, non devono essere facilmente combustibili o infiammabili.

In caso di materiali sensibili al calore, verificarne preliminarmente l'idoneità su un pezzo di prova.

La temperatura dei pezzi da incollare deve essere compresa fra +5 °C e +50 °C.

I materiali che raffreddano rapidamente la colla dovrebbero essere preriscaldati con un termosoffiatore.

Incollaggio

- Introdurre lo stick di colla **(3)**, di tipo appropriato al materiale, nell'apposito scomparto per lo stick di colla **(4)**.
- Accendere la pistola incollatrice e selezionare eventualmente la temperatura di lavoro adatta per lo stick di colla premendo il rispettivo tasto di selezione temperatura **(7)** o **(9)**.

- Lasciar riscaldare la pistola incollatrice. Il tasto di selezione temperatura lampeggia in verde.

Quando il tasto di selezione temperatura rimane acceso in verde con luce fissa, la pistola incollatrice è pronta per l'uso.

- Premere il tasto di avanzamento **(10)** con una pressione moderata e applicare la colla su un lato.
- Una volta applicata la colla, premere immediatamente assieme i materiali da incollare per circa 30 s. In tale lasso di tempo, è ancora possibile correggere il punto d'incollaggio.

Dopo un tempo di raffreddamento di circa 5 min, il punto d'incollaggio può essere soggetto a carico.

Se durante l'utilizzo si cambia la temperatura di lavoro, il relativo tasto di selezione temperatura **(7)** o **(9)** lampeggia in verde finché non viene raggiunta la temperatura desiderata. Nel caso della riduzione di temperatura da 200 °C a 130 °C, il processo può durare qualche minuto.

- ▶ **Accertarsi di non entrare in contatto con la colla calda.**

Per premere assieme materiali permeabili, utilizzare una superficie di fondo in silicone.

Sostituzione dell'ugello

Utilizzare esclusivamente ugelli originali Bosch (1 600 A02 EU3).

- L'ugello **(1)** può essere sostituito solo a caldo. A tal fine, riscaldare brevemente la pistola incollatrice.

- ▶ **Indossare guanti protettivi durante la sostituzione dell'ugello. Afferrare l'ugello caldo solo dalla protezione contro il calore (2).** Toccando la punta dell'ugello sussiste il pericolo di ustioni.

- Serrare manualmente il nuovo ugello **(1)**.

Consigli per l'utilizzo

Temperatura di lavoro

Sulla pistola incollatrice è possibile impostare due diverse temperature di lavoro (130 °C e 200 °C).

Se durante l'utilizzo si cambia la temperatura di lavoro, il relativo tasto di selezione temperatura **(7)** o **(9)** lampeggia in verde finché non viene raggiunta la temperatura desiderata. Nel caso della riduzione di temperatura da 200 °C a 130 °C, il processo può durare qualche minuto.

Temperatura di lavoro	Materiale
130 °C Tasto di selezione temperatura (9)	Materiale sensibili al calore (ad es. Styropor®); temperatura non adatta per PE, PP, PTFE e PVC morbido
200 °C Tasto di selezione temperatura (7)	Carta, cartone, sughero, legno, cuoio, tessuti, materiale espanso, plastica (tranne PE, PP, PTFE e PVC morbido), ceramica, porcellana, metallo, vetro e pietra

Utilizzare esclusivamente i tipi di colle consigliati dal produttore della pistola incollatrice e adatti per la temperatura di lavoro.

Consigli generici per il lavoro e la pulizia

Materiale/pezzo in lavorazione	Indicazione consigliata
Pezzi in lavorazione lunghi e di ampia superficie	Applicare la colla in maniera puntiforme
Materiali flessibili (ad es. tessuti)	Applicare la colla in maniera lineare

- **Non utilizzare solventi infiammabili per pulire i punti d'incollaggio.** Eventuali residui di solvente potrebbero incendiarsi a causa della colla calda, oppure sviluppare vapori nocivi.

Non è possibile rimuovere eventuali residui di colla sui vestiti.

I punti d'incollaggio sono verniciabili.

Anomalie - Cause e rimedi

Problema	Causa	Rimedio
Lo stick di colla non viene trasportato.	Lo stick di colla è esaurito	Introdurre un nuovo stick di colla
	Il diametro dello stick di colla è eccessivo o troppo piccolo	Utilizzare stick di colla originali e dei tipi consigliati
	Lo stick di colla è troppo corto	Utilizzare stick di colla originali e dei tipi consigliati Introdurre un ulteriore stick di colla
Lo stick di colla cade dalla pistola incollatrice.	Il diametro dello stick di colla è troppo piccolo	Utilizzare stick di colla originali e dei tipi consigliati
Terminato l'avanzamento, il tempo di postfunzionamento o di sgocciolamento è eccessivo	La temperatura di fusione dello stick di colla è troppo bassa	Utilizzare stick di colla originali e dei tipi consigliati Impostare la temperatura di lavoro corretta con il tasto di selezione temperatura
La pistola incollatrice gocciola costantemente, senza che il tasto di avanzamento sia premuto.	La temperatura di fusione dello stick di colla è troppo bassa	Utilizzare stick di colla originali e dei tipi consigliati Impostare la temperatura di lavoro corretta con il tasto di selezione temperatura
L'avanzamento è difficoltoso.	Il diametro dello stick di colla è troppo grande e/o la temperatura di fusione dello stick di colla è troppo bassa	Utilizzare stick di colla originali e dei tipi consigliati Impostare la temperatura di lavoro corretta con il tasto di selezione temperatura
Avanzamento bloccato a causa di fuoriuscita posteriore della colla.	Il diametro dello stick di colla è troppo piccolo e/o la temperatura di fusione dello stick di colla è troppo bassa	Utilizzare stick di colla originali e dei tipi consigliati Impostare la temperatura di lavoro corretta con il tasto di selezione temperatura
La colla non esce uniformemente.	La temperatura di fusione dello stick di colla è troppo bassa	Utilizzare stick di colla originali e dei tipi consigliati Impostare la temperatura di lavoro corretta con il tasto di selezione temperatura
	Avanzamento non uniforme	Premere lentamente e uniformemente il tasto di avanzamento
La superficie d'incollaggio tiene soltanto in un punto.	La colla è già parzialmente raffreddata prima dell'assemblaggio dei componenti	Assemblare i pezzi in lavorazione più rapidamente Anziché stendere la colla in piano, applicare punti d'incollaggio, oppure un cordone Preriscaldare la superficie d'incollaggio con un termosoffiatore Impostare la temperatura di lavoro corretta
L'incollaggio si distacca dopo il raffreddamento.	La superficie d'incollaggio è grassa, oppure troppo liscia	Sgrassare o irruvidire la superficie d'incollaggio
	Presenza di polvere sulla superficie d'incollaggio	Pulire la superficie d'incollaggio
	Il materiale del pezzo in lavorazione è di tipo non idoneo	Colla a caldo di tipo non idoneo; utilizzare una colla speciale

Problema	Causa	Rimedio
	Effetto dell'umidità	Utilizzare solo in un ambiente asciutto
	Temperatura ambiente troppo alta/troppo bassa	Utilizzare solo all'interno dell'intervallo di temperatura specificato
Le piastrelle incollate in ambienti umidi si distaccano.	Infiltrazione di umidità nel punto d'incollaggio.	Colla a caldo di tipo non idoneo; utilizzare colla per piastrelle a base di cemento
Le suole incollate si distaccano.	L'umidità fa rigonfiare il cuoio e s'infiltra nel punto d'incollaggio.	Colla a caldo di tipo non idoneo; utilizzare una colla speciale
Terminata l'applicazione della colla, si formano fili sollevando la pistola incollatrice dal punto d'incollaggio.	Il tasto di avanzamento è ancora premuto al termine dell'applicazione della colla Ugello non raschiato	Regolare l'avanzamento poco prima di terminare l'applicazione della colla Terminata l'applicazione della colla, raschiare l'ugello sul pezzo in lavorazione, prima di sollevare la pistola incollatrice dal punto d'incollaggio
Il pezzo in lavorazione si scioglie.	Il pezzo in lavorazione è costituito da materiale a basso punto di fusione, ad es. Styropor®.	Colla a caldo di tipo non idoneo Utilizzare una colla speciale (low melt) e impostare la temperatura di lavoro di 130 °C con il tasto di selezione temperatura (9)
Ustioni alle dita durante l'incollaggio	Durante l'applicazione, la colla passa attraverso la carta.	Non tenere in mano il pezzo in lavorazione Eseguire l'incollaggio su un supporto in silicone termoresistente
	Durante l'applicazione, la colla passa attraverso il tessuto.	Non tenere in mano il pezzo in lavorazione Eseguire l'incollaggio su un supporto in silicone termoresistente
	Pezzo in lavorazione metallico riscaldato	Non tenere in mano il pezzo in lavorazione Eseguire l'incollaggio su un supporto in silicone termoresistente Serrare saldamente il pezzo in lavorazione

Manutenzione ed assistenza

Manutenzione e pulizia

- ▶ **Attenzione! Spegnerne la pistola incollatrice, prima di effettuare qualsiasi intervento di manutenzione o pulizia.**
- ▶ **Mantenere pulita la pistola incollatrice, per lavorare correttamente e in sicurezza.**

Una volta solidificatasi, la colla si potrà rimuovere con un oggetto privo di spigoli. Per la pulizia, non utilizzare solventi. In caso di necessità, i punti d'incollaggio si potranno nuovamente distaccare, riscaldandoli.

Per non danneggiare la pistola incollatrice, non rimuovere all'indietro dalla pistola incollatrice uno stick di colla **(3)** precedentemente introdotto.

Servizio di assistenza e consulenza tecnica

Il servizio di assistenza risponde alle Vostre domande relative alla riparazione e alla manutenzione del Vostro prodotto nonché concernenti i pezzi di ricambio. Disegni in vista esplosa e informazioni relative ai pezzi di ricambio sono consultabili anche sul sito www.bosch-pt.com

Il team di consulenza tecnica Bosch sarà lieto di rispondere alle Vostre domande in merito ai nostri prodotti e accessori.

In caso di richieste o di ordinazione di pezzi di ricambio, comunicare sempre il codice prodotto a 10 cifre riportato sulla targhetta di fabbricazione dell'elettrotensile.

Italia

Tel.: (02) 3696 2314

E-Mail: pt.hotlinebosch@it.bosch.com

Per ulteriori indirizzi del servizio assistenza consultare:

www.bosch-pt.com/serviceaddresses

Trasporto

Le batterie al litio consigliate sono soggette ai requisiti di legge relativi alle merci pericolose. Le batterie possono essere trasportate su strada dall'utilizzatore senza ulteriori precauzioni.

In caso di spedizione tramite terzi (ad es. per via aerea o tramite spedizioniere), andranno rispettati specifici requisiti relativi d'imballaggio e contrassegnatura. In tale caso, per la preparazione dell'articolo da spedire, andrà consultato uno specialista in merci pericolose.

Inviare le batterie soltanto se la relativa carcassa non è danneggiata. Coprire con nastro adesivo i contatti scoperti ed imballare la batteria in modo che non possa spostarsi nell'imballaggio. Andranno altresì rispettate eventuali ulteriori norme nazionali complementari.

Smaltimento



Le pistole incollatrici, le batterie, gli accessori e gli imballaggi devono essere raccolti separatamente e riciclati nel rispetto dell'ambiente.



Non gettare le pistole incollatrici e le batterie (ricaricabili e non) nei rifiuti domestici!

Solo per i Paesi UE:

Ai sensi della Direttiva Europea 2012/19/UE sui rifiuti di apparecchiature elettriche ed elettroniche e del suo recepimento nel diritto nazionale, gli elettroutensili non più utilizzabili e, ai sensi della Direttiva Europea 2006/66/CE, le batterie/le pile difettose o esauste, andranno raccolti separatamente e riciclati nel rispetto dell'ambiente.

In caso di smaltimento improprio, le apparecchiature elettriche ed elettroniche potrebbero avere effetti nocivi sull'ambiente e sulla salute umana a causa della possibile presenza di sostanze nocive.

Nederlands

Veiligheidsaanwijzingen



Lees alle veiligheidsaanwijzingen en instructies. Het niet naleven van de veiligheidsaanwijzingen en instructies kan elektrische schokken, brand en/of zware verwondingen veroorzaken.

Bewaar alle veiligheidsaanwijzingen en instructies voor toekomstig gebruik.

- ▶ Laat het lijmpistool niet gebruiken door personen die er niet vertrouwd mee zijn of deze aanwijzingen niet hebben gelezen.
- ▶ **Dit lijmpistool is niet bestemd voor gebruik door kinderen en personen met beperkte lichamelijke, zintuiglijke of geestelijke capaciteiten of gebrek aan ervaring en kennis.** Anders bestaat er gevaar voor foute bediening en verwondingen.
- ▶ **Dit lijmpistool kan door kinderen vanaf 8 jaar en personen met beperkte lichamelijke, zintuiglijke of**

geestelijke capaciteiten of gebrek aan ervaring en kennis gebruikt worden, mits zij onder toezicht staan van een persoon die voor hun veiligheid verantwoordelijk is, of door deze in het veilige gebruik van het lijmpistool geïnstrueerd werden en zij de hiermee verbonden gevaren begrijpen. Anders bestaat er gevaar voor foute bediening en verwondingen.

- ▶ **Houd toezicht op kinderen.** Hierdoor wordt gegarandeerd dat kinderen niet met het lijmpistool spelen.
 - ▶ **De reiniging en het onderhoud van het lijmpistool door kinderen mogen niet zonder toezicht plaatsvinden.**
 - ▶ **Controleer het lijmpistool vóór elk gebruik.** Gebruik het lijmpistool niet, als u beschadigingen vaststelt. **Open het lijmpistool niet zelf en laat dit uitsluitend repareren door gekwalificeerd geschoold personeel en alleen met originele vervangingsonderdelen.** Beschadigde lijmpistolen vergroten het risico van een elektrische schok.
 - ▶ **Laat het ingeschakelde lijmpistool niet zonder toezicht.**
- 

Bescherm de accu tegen hitte, bijvoorbeeld ook tegen voortdurend zonlicht, vuur, vuil, water en vocht. Er bestaat gevaar voor explosie en kortsluiting.
- ▶ **Gooi lijmsticks niet in het vuur.**
 - ▶ **Zet het lijmpistool na gebruik veilig neer en laat het helemaal afkoelen, voordat u het opbergt.** Het hete mondstuk kan schade aanrichten.
 - ▶ **Laad accu's alleen op in oplaadapparaten die door de fabrikant worden geadviseerd.** Anders bestaat brandgevaar.
 - ▶ **Gebruik de accu alleen in producten van de fabrikant.** Alleen zo wordt de accu tegen gevaarlijke overbelasting beschermd.
 - ▶ **Houd de niet-gebruikte accu uit de buurt van paperclips, munten, sleutels, spijkers, schroeven of andere kleine metalen voorwerpen die overbrugging van de contacten zouden kunnen veroorzaken.** Kortsluiting

tussen de accucontacten kan brandwonden of brand tot gevolg hebben.

- ▶ **Bij beschadiging en verkeerd gebruik van de accu kunnen er dampen vrijkomen. De accu kan branden of exploderen.** Zorg voor de aanvoer van frisse lucht en zoek bij klachten een arts op. De dampen kunnen de luchtwegen irriteren.
- ▶ **Bij verkeerd gebruik of een beschadigde accu kan brandbare vloeistof uit de accu lekken. Voorkom contact daarmee. Spoel bij onvoorzien contact met water af. Wanneer de vloeistof in de ogen komt, dient u bovendien een arts te raadplegen.** Gelekte accuvloeistof kan tot huidirritaties of verbrandingen leiden.
- ▶ **Door spitse voorwerpen, zoals bijv. spijkers of schroevendraaiers, of door krachtinwerking van buitenaf kan de accu beschadigd worden.** Er kan een interne kortsluiting ontstaan en de accu doen branden, roken, exploderen of oververhitten.
- ▶ **Open de accu niet.** Er bestaat gevaar voor kortsluiting.
- ▶ **Raak het hete mondstuk niet aan.** Er bestaat gevaar voor verbranding.
- ▶ **Draag bij bovenhandse werkzaamheden een veiligheidsbril.** Op deze manier worden uw ogen beschermd tegen omlaag druppelende lijm.
- ▶ **Richt het lijmpistool tijdens gebruik niet op personen of uzelf.** Hete lijm kan verbrandingen veroorzaken.
- ▶ **Zorg ervoor dat de ingestelde temperatuur bij de lijmstick past.** Bij een te hoge temperatuur wordt de lijm te vloeibaar en kan ongecontroleerd naar buiten stromen. Bij een te lage temperatuur kan de lijm zich onvoldoende met het materiaal verbinden.

Beschrijving van product en werking

Neem goed nota van de afbeeldingen in het voorste deel van de gebruiksaanwijzing.

Beoogd gebruik

Het lijmpistool is bestemd voor het zonder oplosmiddelen vastlijmen van bijvoorbeeld papier, karton, kurk, hout, leer, textiel, schuimstof, kunststof (met uitzondering van PE, PP, PTFE en zacht PVC) keramiek, porselein, metaal, glas en steen.

Bij gebruik van speciale lijm (low melt) en een verwerkings-temperatuur van 130 °C is het lijmen van hittegevoelige materialen als bijvoorbeeld Styropor® (piepschuim) mogelijk.

Het lijmpistool is geschikt voor lijmen, repareren, decoreren en modelleren.

Afgebeelde componenten

De componenten zijn genummerd zoals in de afbeelding van het lijmpistool op de pagina met afbeeldingen.

- (1) Mondstuk
- (2) Hittebescherming
- (3) Lijmstick^{a)}

- (4) Lijmstickvak
- (5) Accu-ontgrendelingstoets^{a)}
- (6) Accu^{a)}
- (7) Temperatuurkeuzetoets 200 °C
- (8) Aan/uit-toets
- (9) Temperatuurkeuzetoets 130 °C
- (10) Toevoerknop

a) Niet elk afgebeeld en beschreven accessoire is standaard bij de levering inbegrepen. Alle accessoires zijn te vinden in ons accessoireprogramma.

Technische gegevens

Acculijmpistool		AdvancedGlue 18V
Productnummer		3 603 B64 8..
Nominale spanning	V=	18
Opwarmtijd ca. ^{A)}	min	2
Lijmtemperatuur (naar keuze)	°C	130
	°C	200
Max. lijmcapaciteit	g/min	20
Lijmstick		
- Diameter	mm	11
- Lengte	mm	45-200
Gebruiksdur ^{A)} per acculading tot max.		10 lijmsticks
Gewicht volgens EPTA-procedure 01:2014 ^{B)}	kg	0,68-0,99
Toegestane omgevings-temperatuur		
- Bij het laden	°C	0 ... +35
- Bij gebruik en bij opslag	°C	+5 ... +40
Aanbevolen accu's		PBA 18V...W-
Aanbevolen oplaadapparaten ^{C)}		AL 18...

A) Gemeten bij 20-25 °C met accu **PBA 18V 2.5Ah W-** en verwerkings-temperatuur 200 °C.

B) afhankelijk van gebruikte accu

C) De volgende oplaadapparaten zijn niet compatibel met de accu PBA: AL 1814 CV, AL 1820 CV, AL 1860 CV

Accu (niet bij de levering inbegrepen)

Accu opladen

- ▶ **Gebruik alleen de in de technische gegevens vermelde oplaadapparaten.** Alleen deze oplaadapparaten zijn afgestemd op de bij uw lijmpistool gebruikte Li-Ion-accu.

Aanwijzing: lithium-ion-accu's worden vanwege internationale transportvoorschriften gedeeltelijk geladen geleverd. Om het volledige vermogen van de accu te waarborgen, laadt u vóór het eerste gebruik de accu volledig op.

Accu plaatsen

Schuif de geladen accu in de accuhouder tot deze is vastgeklikt.

Accu verwijderen

Voor het verwijderen van de accu drukt u op de accu-ontgrendelingstoets en trekt u de accu uit het elektrische gereedschap. **Gebruik daarbij geen geweld.**

Accu-oplaadaanduiding

De accu-oplaadaanduiding signaleert bij ingeschakeld lijmpistool de nog beschikbare accucapaciteit.

Knippert de temperatuurkeuzetoets (7) of (9) na het opwarmen rood, dan heeft de accu minder dan 30 % van zijn capaciteit en moet worden opgeladen.

Brandt de temperatuurkeuzetoets (7) of (9) rood, dan is de accu helemaal leeg en moet worden opgeladen.

Aanwijzingen voor de optimale omgang met de accu

Bescherm de accu tegen vocht en water.

Bewaar de accu alleen bij een temperatuur tussen -20 °C en 50 °C. Laat de accu bijvoorbeeld in de zomer niet in de auto liggen.

Verwijder de accu uit het lijmpistool wanneer u dit langere tijd niet gebruikt.

Een duidelijk kortere gebruiksduur na het opladen duidt erop dat de accu versleten is en moet worden vervangen.

Neem de aanwijzingen met betrekking tot afvalverwijdering in acht.

Gebruik

Ingebruikname

In-/uitschakelen

- Druk voor het **inschakelen** van het lijmpistool op de aan/uit-toets (8).

Het lijmpistool warmt met de laatst ingestelde verwerkingstemperatuur (130 °C of 200 °C) op.

Tijdens het opwarmen knippert de betreffende temperatuurkeuzetoets (7) of (9) groen. Als deze permanent groen brandt, dan is het lijmpistool gereed voor gebruik.

Als u tijdens gebruik de verwarmingstemperatuur omschakelt, dan knippert de betreffende temperatuurkeuzetoets (7) of (9) zo lang groen tot de gewenste doeltemperatuur is bereikt. Bij het afkoelen van 200 °C naar 130 °C kan dit meerdere minuten duren.

- Druk voor het **uitschakelen** van het lijmpistool zo lang op de aan/uit-toets (8) tot de LED van de betreffende temperatuurkeuzetoets (7) of (9) dooft.

Aanwijzing: Als het lijmpistool langer dan 10 minuten niet wordt gebruikt, dan schakelt het automatisch uit om energie te besparen.

- Als de temperatuurkeuzetoets (7) of (9) na het opnieuw inschakelen permanent rood brandt, dan moet u de accu opladen.

- ▶ **Zet het lijmpistool na gebruik veilig neer en laat het helemaal afkoelen, voordat u het opbergt.** Het hete mondstuk kan schade aanrichten.

Aanwijzingen voor werkzaamheden

- ▶ **Bescherm personen en dieren tegen de hete lijm en de punt van het mondstuk.** Lijm en punt van het mondstuk worden 200 °C heet, er bestaat gevaar voor verbranding. Wanneer hete lijm de huid raakt, houd de getroffen plek dan direct enkele minuten onder koud stromend water. Probeer niet de hete lijm van de huid te verwijderen.

Gebruik uitsluitend lijm die door de fabrikant van het lijmpistool aanbevolen wordt en geschikt is voor de verwerkingstemperatuur.

Lijmverbindingen kunnen onder invloed van vocht of warmte losraken.

Vorbereiding van het lijmen

De lijmplaatsen moeten schoon, droog en vetvrij zijn.

De te lijmen materialen en de ondergrond waarop gewerkt wordt, mogen niet licht ontvlambaar of brandbaar zijn.

Test eerst op een proefwerkstuk of hittegevoelige materialen geschikt zijn.

De te lijmen werkstukken mogen niet kouder zijn dan +5 °C en niet warmer dan +50 °C.

Materialen die de lijm snel afkoelen, moeten met een hete-luchtpistool voorverwarmd worden.

Lijmen

- Plaats de bij het materiaal passende lijmstick (3) in het lijmstickvak (4).
- Schakel het lijmpistool in en kies indien nodig door indrukken van de betreffende temperatuurkeuzetoets (7) of (9) de geschikte verwerkingstemperatuur voor de lijmstick.
- Laat het lijmpistool opwarmen. De temperatuurkeuzetoets knippert groen.

Zodra de temperatuurkeuzetoets permanent groen brandt, is het lijmpistool gereed voor gebruik.

- Druk met matige druk op de toevoerknop (10) en breng de lijm eenzijdig aan.
- Druk de te verlijmen materialen na het aanbrengen van de lijm onmiddellijk ongeveer 30 seconden lang samen. Corrigeren van de lijmplaats is nu nog mogelijk.

Na een afkoeltijd van ca. 5 minuten is de lijmverbinding belastbaar.

Als u tijdens gebruik de verwarmingstemperatuur omschakelt, dan knippert de betreffende temperatuurkeuzetoets (7) of (9) zo lang groen tot de gewenste doeltemperatuur is bereikt. Bij het afkoelen van 200 °C naar 130 °C kan dit meerdere minuten duren.

- ▶ **Let erop dat u niet in aanraking komt met de hete lijm.** Gebruik voor het samendrukken van doorlatende materialen een siliconen onderlegger.

Mondstukwissel

Gebruik uitsluitend originele mondstukken van Bosch (1 600 A02 EU3).

- Het mondstuk **(1)** kan alleen in warme toestand worden gewisseld. Warm hiervoor het lijmpistool even op.

► **Draag bij het wisselen van mondstukken werkhandschoenen. Pak het verwarmde mondstuk alleen bij de hittebescherming (2) vast.** Er bestaat gevaar voor verbranding aan de hete punt van het mondstuk.

- Draai het nieuwe mondstuk **(1)** handvast aan.

Toepassingstips**Verwerkingstemperatuur**

Op het lijmpistool kunnen twee verschillende verwerkingstemperaturen (130 °C en 200 °C) worden ingesteld.

Als u tijdens gebruik de verwarmingstemperatuur omschakelt, dan knippert de betreffende temperatuurkeuzetoets **(7)** of **(9)** zo lang groen tot de gewenste doeltemperatuur is bereikt. Bij het afkoelen van 200 °C naar 130 °C kan dit meerdere minuten duren.

Verwerkingstemperatuur	Materiaal
130 °C temperatuurkeuzetoets (9)	Hittegevoelige materialen (bijv. Styropor®, piep-

Verwerkingstemperatuur	Materiaal
200 °C temperatuurkeuzetoets (7)	schuim); niet geschikt voor PE, PP, PTFE en zacht PVC Papier, karton, kurk, hout, leer, textiel, schuimstof, kunststof (met uitzondering van PE, PP, PTFE en zacht PVC), keramiek, porselein, metaal, glas en steen

Gebruik uitsluitend lijm die door de fabrikant van het lijmpistool aanbevolen wordt en geschikt is voor de verwerkingstemperatuur.

Algemene tips voor werken en reiniging

Materiaal/werkstuk	Advies
Lange werkstukken met groot oppervlak	Lijm puntsgewijs aanbrengen
Flexibele materialen (bijv. textiel)	Lijm lijnvormig aanbrengen

► **Gebruik geen brandbare oplosmiddelen voor het reinigen van de lijmplaatsen.** Oplosmiddelresten kunnen door de hete lijm ontbranden of schadelijke dampen ontwikkelen.

Lijmresten op kleding kunnen niet worden verwijderd. De lijmplaatsen kunnen worden gelakt.

Fouten – oorzaken en verhelpen

Probleem	Oorzaak	Verhelpen
Lijmstick wordt niet getransporteerd.	Lijmstick opgebruikt	Nieuwe lijmstick plaatsen
	Lijmstickdiameter te groot of te klein	Aanbevolen originele lijmsticks gebruiken
	Lijmstick te kort	Aanbevolen originele lijmsticks gebruiken Een andere lijmstick plaatsen
Lijmstick valt uit het lijmpistool.	Lijmstickdiameter te klein	Aanbevolen originele lijmsticks gebruiken
Na beëindigen van de voorwaartse beweging lange uitloop- of uitdruiptijd	Smelttemperatuur van de lijmstick te laag	Aanbevolen originele lijmsticks gebruiken Juiste verwerkingstemperatuur met temperatuurkeuzetoets instellen
Lijmpistool druipt voortdurend zonder dat toevoerknop wordt ingedrukt.	Smelttemperatuur van de lijmstick te laag	Aanbevolen originele lijmsticks gebruiken Juiste verwerkingstemperatuur met temperatuurkeuzetoets instellen
Voorwaartse beweging verloopt zwaar.	Lijmstickdiameter te groot <i>en/of</i> Smelttemperatuur van de lijmstick te laag	Aanbevolen originele lijmsticks gebruiken Juiste verwerkingstemperatuur met temperatuurkeuzetoets instellen
Voorwaartse beweging geblokkeerd door achterwaarts lekken van lijm.	Lijmstickdiameter te klein <i>en/of</i> Smelttemperatuur van de lijmstick te laag	Aanbevolen originele lijmsticks gebruiken Juiste verwerkingstemperatuur met temperatuurkeuzetoets instellen
Lijm stroomt niet gelijkmatig.	Smelttemperatuur van de lijmstick te laag	Aanbevolen originele lijmsticks gebruiken Juiste verwerkingstemperatuur met temperatuurkeuzetoets instellen
	Voorwaartse beweging niet gelijkmatig	Toevoerknop langzaam en gelijkmatig indrukken
Lijmvlak houdt slechts op één plaats.	Lijm al deels vóór het samenvoegen van de onderdelen afgekoeld	Werkstukken sneller samenvoegen

Probleem	Oorzaak	Verhelpen
		In plaats van lijm over het hele vlak aanbrengen lijm-puntjes of rupsen aanbrengen
		Lijmvlak met heteluchtpistool voorverwarmen
		Juiste verwerkingstemperatuur instellen
Lijmverbinding raakt na afkoeling los.	Lijmvlak vettig of te glad	Lijmvlak ontvetten of licht opruwen
	Lijmvlak stoffig	Lijmvlak schoonmaken
	Werkstukmateriaal niet geschikt	Hete lijm niet geschikt, speciale lijm gebruiken
	Inwerking van vocht	Alleen in een droge omgeving gebruiken
	Omgevingstemperatuur te hoog/te laag	Alleen in het gespecificeerde temperatuurbereik gebruiken
Vastgelijmde tegels in vochtige ruimten raken los.	Vocht kruipt onder de lijmplaats.	Hete lijm niet geschikt, tegelijm op cementbasis gebruiken
Gelijmde schoenzolen laten los.	Vocht laat leer opzwellen en kruipt onder de lijmplaats.	Hete lijm niet geschikt, speciale lijm gebruiken
Aan het einde van het aanbrengen van lijm ontstaan bij het optillen van het lijm-pistool van de lijmplaats „draden“.	Toevoerknop bij het beëindigen van het aanbrengen van de lijm nog ingedrukt	Kort voor einde van aanbrengen van lijm voorwaartse beweging stoppen
	Mondstuk niet afgeveegd	Na het aanbrengen van de lijm bij het optillen van het lijmpistool van de lijmplaats mondstuk aan het werkstuk afvegen
Werkstuk smelt.	Werkstuk bestaat uit bij lage temperatuur smeltend materiaal, bijv. Styropor® (piepschuim).	Hete lijm niet geschikt Speciale lijm (low melt) gebruiken en verwerkingstemperatuur 130 °C met temperatuurkeuzetoets (9) instellen
Verbrandingen aan vingers tijdens lijmen	Lijm slaat door bij aanbrengen op papier.	Werkstuk niet in de hand houden
		Lijmverbinding op hittebestendige silicone ondergrond uitvoeren
	Lijm slaat door bij aanbrengen op weefsel.	Werkstuk niet in de hand houden
		Lijmverbinding op hittebestendige silicone ondergrond uitvoeren
	Verhit werkstuk van metaal	Werkstuk niet in de hand houden
		Lijmverbinding op hittebestendige silicone ondergrond uitvoeren
		Werkstuk vastzetten

Onderhoud en service

Onderhoud en reiniging

- **Let op! Schakel vóór onderhouds- en reinigingswerkzaamheden het lijmpistool uit.**
- **Houd het lijmpistool schoon om goed en veilig te werken.**

Nadat de lijm hard geworden is, kunt u deze met een stomp voorwerp verwijderen. Gebruik voor de reiniging geen oplosmiddelen. De lijmplaatsen kunnen indien nodig door verhitting weer worden losgemaakt.

Een geplaatste lijmstick (3) mag niet naar achter toe uit het lijmpistool worden verwijderd, om het lijmpistool niet te beschadigen.

Klantenservice en gebruiksadvisies

Onze klantenservice beantwoordt uw vragen over reparatie en onderhoud van uw product en over vervangingsonderdelen. Explosietekeningen en informatie over vervangingsonderdelen vindt u ook op: **www.bosch-pt.com**

Het Bosch-gebruiksadviesteam helpt u graag bij vragen over onze producten en accessoires.

Vermeld bij vragen en bestellingen van vervangingsonderdelen altijd het uit tien cijfers bestaande productnummer volgens het typeplaatje van het product.

Nederland

Tel.: (076) 579 54 54

Fax: (076) 579 54 94

E-mail: gereedschappen@nl.bosch.com

Meer serviceadressen vindt u onder:

www.bosch-pt.com/serviceaddresses

Vervoer

Op de aanbevolen Li-Ion-accu's zijn de eisen voor het vervoer van gevaarlijke stoffen van toepassing. De accu's kunnen door de gebruiker zonder verdere voorwaarden over de weg vervoerd worden.

Bij de verzending door derden (bijv. luchtvervoer of expeditiebedrijf) moeten bijzondere eisen ten aanzien van verpakking en markering in acht genomen worden. In deze gevallen moet bij de voorbereiding van de verzending een deskundige voor gevaarlijke stoffen geraadpleegd worden.

Verzend accu's alleen, wanneer de behuizing onbeschadigd is. Plak blootliggende contacten af en verpak de accu zodanig dat deze niet in de verpakking beweegt. Neem ook eventuele overige nationale voorschriften in acht.

Afvalverwijdering



Lijmpistolen, accu's, accessoires en verpakkingen moeten op een voor het milieu verantwoorde wijze worden gerecycled.



Gooi lijmpistolen en accu's/batterijen niet bij het huisvuil!

Alleen voor landen van de EU:

Volgens de Europese richtlijn 2012/19/EU inzake afgedankte elektrische en elektronische apparatuur en de implementatie in nationaal recht moeten niet meer bruikbare elektrische gereedschappen en volgens de Europese richtlijn 2006/66/EG moeten defecte of verbruikte accu's/batterijen apart worden ingezameld en op een voor het milieu verantwoorde wijze worden gerecycled.

Bij een verkeerde afvoer kunnen afgedankte elektrische en elektronische apparaten vanwege de mogelijke aanwezigheid van gevaarlijke stoffen schadelijke uitwerkingen op het milieu en de gezondheid van mensen hebben.

Dansk

Sikkerhedsinstrukser



Læs alle sikkerhedsinstrukser og anvisninger. Overholdes sikkerhedsinstrukserne og anvisningerne ikke, er der risiko for elektrisk stød, brand og/eller alvorlige kvæstelser.

Opbevar alle advarselshenvisninger og instrukser til senere brug.

- ▶ Lad aldrig personer, der ikke er fortrolige med limpistolen eller ikke har gennemlæst instrukserne, benytte limpistolen.
- ▶ Denne limpistol er ikke beregnet til at blive betjent af børn eller per-

soner med begrænset fysisk, sensorisk eller mental tilstand eller manglende erfaring og kendskab. I modsats fald er der risiko for fejlbetjening og personskader.

- ▶ Denne limpistol må kun bruges af børn fra 8 år samt af personer med begrænset fysisk, sensorisk eller mental tilstand eller manglende erfaring og kendskab, hvis det sker under opsyn, eller de modtager anvisninger på sikker omgang med limpistolen og således forstår de farer, der er forbundet hermed. I modsat fald er der risiko for fejlbetjening og personskader.
- ▶ Hold børn under opsyn. Derved sikres det, at børn ikke bruger limpistolen som legetøj.
- ▶ Limpistolen må ikke rengøres og vedligeholdes af børn uden opsyn.
- ▶ Kontrollér altid limpistolen før brug. Brug ikke limpistolen, hvis den er beskadiget. Åbn aldrig limpistolen på egen hånd, og sørg for, at reparationer kun udføres af kvalificerede fagfolk, og at der kun benyttes originale reservedele. Beskadigede limpistoler øger risikoen for elektrisk stød.
- ▶ Lad ikke en tændt limpistol ligge uden opsyn.



Beskyt akkuen mod varme (f.eks. også mod varige solstråler, brand, snavs, vand og fugtighed). Der er risiko for eksplosion og kortslutning.



- ▶ Kast ikke limstave ind i åben ild.
- ▶ Stil limpistolen sikkert fra dig efter brug, og lad den køle helt af, før du pakker den væk. Den varme dyse kan forårsage skader.
- ▶ Oplad kun akkuerne i ladere, der er anbefalet af fabrikanten. Ellers er der brandfare.
- ▶ Brug kun akkuen i producentens produkter. Kun på denne måde beskyttes akkuen mod farlig overbelastning.
- ▶ Ikke-benyttede akkuer må ikke komme i berøring med kontorclips, mønter, nøgler, søm, skruer eller andre små metalgenstande, da disse kan kortslutte kontak-

terne. En kortslutning mellem batteri-kontakterne øger risikoen for personskader i form af forbrændinger.

- ▶ **Beskadiges akkuen, eller bruges den forkert, kan der sive dampe ud. Akkuen kan antændes eller eksplodere.** Tilfør frisk luft, og søg læge, hvis du føler dig utilpas. Dampene kan irritere luftvejene.
- ▶ **Hvis akkuen anvendes forkert, eller den er beskadiget, kan der slippe brændbar væske ud af akkuen. Undgå at komme i kontakt med denne væske. Hvis det alligevel skulle ske, skal du skylle med vand. Søg læge, hvis du får væsken i øjnene.** Akku-væske kan give hudirritation eller forbrændinger.
- ▶ **Akkuen kan blive beskadiget af spidse genstande som f.eks. søm eller skruetrækkere eller ydre kraftpåvirkning.** Der kan opstå indvendig kortslutning, så akkuen kan antændes, ryge, eksplodere eller overophedes.
- ▶ **Åbn ikke akkuen.** Fare for kortslutning.
- ▶ **Rør ikke ved den varme dyse.** Der er fare for forbrændinger.
- ▶ **Brug beskyttelsesbriller under arbejde over hovedhøjde.** Dermed beskyttes dine øjne mod nedfaldende lim.
- ▶ **Ret aldrig limpistolen mod dig selv eller andre personer.** Varm lim kan forårsage forbrændinger.
- ▶ **Sørg for, at den indstillede temperatur passer til lim.** Hvis temperaturen er for høj, bliver limen flydende og kan løbe ud ukontrolleret. Hvis temperaturen er for lav, kan limen ikke binde tilstrækkeligt til emnet.

Produkt- og ydelsesbeskrivelse

Vær opmærksom på alle illustrationer i den forreste del af betjeningsvejledningen.

Beregnet anvendelse

Limpistolen er beregnet til opløsningsmiddefri limning f.eks. af papir, pap, kork, træ, læder, tekstil, skumstof, kunststof/plast (undtagen PE, PP, PTFE og blødt PVC), keramik, porcelæn, metal, glas og sten.

Ved brug af speciallim (low melt) og en forarbejdningsstemperatur på 130 °C er det muligt at lime varmemfølsomme materialer som for eksempel Styropor®.

Limpistolen er velegnet til limning, reparation, dekorering og modellering.

Illustrerede komponenter

Nummereringen af de illustrerede komponenter refererer til illustrationen af limpistolen på illustrationssiden.

- (1) Dyse
- (2) Varmebeskyttelse
- (3) Limstav^{a)}
- (4) Rum til limstav
- (5) Akku-oplæsningsknop^{a)}
- (6) Akku^{a)}
- (7) Temperaturvalgknop 200 °C

- (8) Tænd/sluk-knap
- (9) Temperaturvalgknop 130 °C
- (10) Fremføringstaste

a) **Tilbehør, som er illustreret og beskrevet i betjeningsvejledningen, er ikke indeholdt i standardleveringen. Det fuldstændige tilbehør findes i vores tilbehørsprogram.**

Tekniske data

Akku-limpistol	AdvancedGlue 18V	
Varenummer		3 603 B64 8..
Nominal spænding	V=	18
Opvarmningstid ca. ^{A)}	min	2
Limtemperatur (kan vælges)	°C	130
	°C	200
Maks. limydelse	g/min	20
Limstav		
- Diameter	mm	11
- Længde	mm	45-200
Driftstid ^{A)} pr. akku-oplading op til		10 limstave
Vægt iht. EPTA-Procedure 01:2014 ^{B)}	kg	0,68-0,99
Tilladt omgivelsestemperatur		
- ved opladning	°C	0 ... +35
- ved drift og ved opbevaring	°C	+5 ... +40
Anbefalede akkuer		PBA 18V...W-
Anbefalede ladere ^{C)}		AL 18...

A) Målt ved 20-25 °C med akku **PBA 18V 2.5Ah W-** og forarbejdningsstemperatur 200 °C.

B) afhængigt af den anvendte akku

C) De følgende ladere er ikke kompatible med akkuen PBA: AL 1814 CV, AL 1820 CV, AL 1860 CV

Akkue (medfølger ikke)

Opladning af akku

- ▶ **Brug kun de ladeaggregater, der fremgår af de tekniske data.** Kun disse ladere er afstemt i forhold til den lithium-ion-akku, der bruges på din limpistol.

Bemærk! Lithium-ion-akkuer udleveres delvis opladet på grund af internationale transportforskrifter. For at sikre at akkuen fungerer 100 %, skal du oplade akkuen helt i opladeren før første ibrugtagning.

Isætning af akku

Skub den opladede akku ind i akkuholderen, så den går hørbart i indgreb.

Udtagning af akku

Akkuen tages ud ved at trykke på akku-oplæsningsknappen og trække akkuen ud af el-værktøjet. **Undgå brug af vold.**

Akku-ladetilstandsindikator

Akku-ladetilstandsindikatoren viser den tilgængelige akkukapacitet, når limpistolen er tændt.

Blinker temperaturvalgknappen (7) eller (9) rødt efter opladning, har akkuen mindre end 30 % af sin kapacitet tilbage og skal oplades.

Lyser temperaturvalgknappen (7) eller (9) rødt, er akkuen helt afladet og skal oplades.

Henvisninger til optimal håndtering af akkuen

Beskyt akkuen mod fugtighed og vand.

Opbevar kun akkuen i et temperaturområde fra -20 °C til 50 °C. Opbevar ikke akkuen i bilen f.eks. om sommeren.

Tag akkuen ud af limpistolen, hvis du ikke skal bruge den i længere tid.

Når driftstiden pr. opladning forkortes væsentligt, er det tegn på, at akkuerne er slidt op og skal udskiftes.

Læs og overhold henvisningerne mht. bortskaffelse.

Brug

Ibrugtagning

Tænd/sluk

- Hvis du vil **tænde** limpistolen, skal du trykke på tænd/sluk-knappen (8).

Limpistolen varmer op med den senest indstillede forarbejdningsstemperatur (130 °C eller 200 °C).

Under opvarmning blinker den pågældende temperaturvalgknapp (7) eller (9) grønt. Når den lyser grønt permanent, er limpistolen klar til brug.

Hvis du ændrer forarbejdningsstemperatur under drift, blinker den pågældende temperaturvalgknapp (7) eller (9) grønt, indtil den ønskede temperatur er nået. Nedkølingen fra 200 °C til 130 °C kan tage nogle minutter.

- Hvis du vil **slukke** limpistolen, skal du trykke på tænd/sluk-knappen (8), indtil lysdioden for den pågældende temperaturvalgknapp (7) eller (9) slukker.

Bemærk! Hvis limpistolen ikke benyttes i mere end 10 minutter, slukkes den automatisk for at spare energi.

- Hvis temperaturvalgknappen (7) eller (9) lyser rødt permanent, efter at du har tændt igen, skal du oplade akkuen.

► **Stil limpistolen sikkert fra dig efter brug, og lad den køle helt af, før du pakker den væk.** Den varme dyse kan forårsage skader.

Arbejdsvejledning

- **Beskyt personer og dyr mod den varme lim og dysespidsen.** Lim og dysespids bliver ca. 200 °C varme. Der er fare for forbrænding. Hvis den varme lim kommer i be-

røring med huden, skal du straks holde det pågældende sted under en kold vandstråle i nogle minutter. Forsøg ikke at fjerne den varme lim fra huden.

Brug kun lim, som anbefales af producenten af limpistolen og er egnet til forarbejdningsstemperaturen.

Limsamlinger kan løsne sig, hvis de påvirkes af fugt eller varme.

Forberedelse til limning

De områder, der skal limes, skal være rene, tørre og fedtfrie. De materialer, som skal limes, samt underlaget, som der arbejdes på, må ikke være letantændelige eller brændbare.

Test først, om varmfølsomme materialer er egnede, på et prøveemne.

De emner, der skal limes, må ikke være koldere end +5 °C og ikke varmere end +50 °C.

Materialer, som afkøler limen hurtigt, skal forvarmes med en varmluftpistol.

Limning

- Læg den til materialet passende limstav (3) i rummet til limstaven (4).
- Tænd limpistolen, og vælg den forarbejdningsstemperatur, der passer til limstaven, med den pågældende temperaturvalgknapp (7) eller (9).
- Vent, indtil limpistolen er opvarmet. Temperaturvalgknappen blinker grønt.

Så snart temperaturvalgknappen lyser permanent, er limpistolen klar til brug.

- Tryk med moderat kraft på fremføringstasten (10), og påfør lim på den ene side.
- Pres de materialer, som skal limes, sammen i ca. til 30 s, efter at limen er påført.
Det er stadigvæk muligt at korrigere limstedet.

Efter en afkølingstid på ca. 5 min kan limstedet belastes.

Hvis du ændrer forarbejdningsstemperatur under drift, blinker den pågældende temperaturvalgknapp (7) eller (9) grønt, indtil den ønskede temperatur er nået. Nedkølingen fra 200 °C til 130 °C kan tage nogle minutter.

► **Undgå at berøre den varme lim.** Brug et silikoneunderlag til at presse gennemsigtige materialer sammen.

Dyseskift

Brug udelukkende originale dyser fra Bosch (1 600 A02 EU3).

- Dysen (1) kan kun skiftes, når den er varm. Opvarm limpistolen langsomt.

► **Brug beskyttelseshandsker ved dyseskift. Tag kun fast om den varme dyse på varmebeskyttelsen (2).** Du kan brænde dig på den varme dysespids.

- Spænd den nye dyse (1) med hånden.

Anvendelsestips

Forarbejdningsstemperatur

Der kan indstilles to forskellige forarbejdningsstemperaturer på limpistolen (130 °C og 200 °C).

Hvis du ændrer forarbejdningstemperatur under drift, blinker den pågældende temperaturvalgknap (7) eller (9) grønt, indtil den ønskede temperatur er nået. Nedkølingen fra 200 °C til 130 °C kan tage nogle minutter.

Forarbejdningstemperatur	Materiale
130 °C Temperaturvalgknap (9)	Varmefølsomme materialer (f.eks. Styropor [®]); ikke egnet til PE, PP, PTFE og blødt PVC
200 °C Temperaturvalgknap (7)	Papir, pap, kort, træ, læder, tekstiler, skumstof, kunststof (undtagen PE, PP, PTFE og blødt PVC), keramik, porcelæn, metal, glas og sten

Brug kun lim, som anbefales af producenten af limpistolen og er egnet til forarbejdningstemperaturen.

Generelle tip til arbejde og rengøring

Materiale/emne	Anbefaling
Store, lange emner	Påfør limen i punkter
Fleksible materialer (f.eks. tekstiler)	Påfør limen i linjer

► **Brug ikke brændbare opløsningsmidler til at rengøre limstederne.** Rester af opløsningsmiddel kan blive antændt eller udvikle sundhedsfarlige dampe pga. den varme lim.

Limrester på tøjet kan ikke fjernes igen. Limstederne kan lakeres.

Fejl – årsager og afhjælpning

Problem	Årsag	Afhjælpning
Limstav transporteres ikke.	Limstav brugt op	Før ny limstav ind
	Limstavsdiаметer for stor eller for lille	Brug de anbefalede originale limstave
	Limstav for kort	Brug de anbefalede originale limstave Før yderligere en limstav ind
Limstav falder ud af limpistol.	Limstavsdiаметer for lille	Brug de anbefalede originale limstave
Når fremføring er færdig, lang efterløbs- eller efterdryppetid	Smeltetemperatur for limstav for lav	Brug de anbefalede originale limstave Indstil den rigtige forarbejdningstemperatur med temperaturvalgknappen
Limpistol drypper hele tiden, uden at der trykkes på fremføringstasten.	Smeltetemperatur for limstav for lav	Brug de anbefalede originale limstave Indstil den rigtige forarbejdningstemperatur med temperaturvalgknappen
Fremføringen kører trægt.	Limstavsdiаметer for stor og/eller limstavens smeltetemperatur er for lav	Brug de anbefalede originale limstave Indstil den rigtige forarbejdningstemperatur med temperaturvalgknappen
Fremføring blokerer pga. bagudgående limudgang.	Limstavsdiаметer for lille og/eller limstavens smeltetemperatur for lav	Brug de anbefalede originale limstave Indstil den rigtige forarbejdningstemperatur med temperaturvalgknappen
Lim strømmer ikke jævnt.	Smeltetemperatur for limstav for lav	Brug de anbefalede originale limstave Indstil den rigtige forarbejdningstemperatur med temperaturvalgknappen
	Fremføring ikke jævn	Tryk langsomt og jævnt på fremføringstasten
Limflade holder kun et sted.	Lim er allerede til dels afkølet før sammenføining af dele	Saml emner hurtigere Anbring lim i form af punkter eller strenge i stedet for påføring over hele fladen Forvarm limflade med varmluftblæser Indstil den rigtige forarbejdningstemperatur
	Limflade er fedtet eller for glat	Affedt limflade eller gør den en smule ru
	Limflade støvet	Rengør limflade
	Emnemateriale ikke egnet	Varmlim ikke egnet, brug speciallim
Sammenlimning løsner sig efter afkøling.	Påvirkning fra fugt	Brug kun i tørre omgivelser
	Omgivelsestemperatur for høj/for lav	Brug kun i det specifikke temperaturområde

Problem	Årsag	Afhjælpning
Limede kakler løsner sig i fugtige rum.	Fugt trænger ind under klæbestedet.	Varmlim ikke egnet, brug fliselim på cementbasis
Limede skosåler løsner sig.	Fugt får læder til at kvælde og trænger ind under limstedet.	Varmlim ikke egnet, brug speciallim
For enden af limpåføringen opstår der tråde, når limpistolen fjernes fra limstedet.	Der trykkes stadig på fremføringstasten ved afslutningen af limpåføringen	Afslut fremføringen kort før afslutningen af limpåføringen
	Dyse ikke aftørret	Stryg dysen af på emnet ved slutningen af limpåføringen, når limpistolen fjernes fra limstedet
Emne smeltet.	Emne består af lavsmeltende materiale som f.eks. Styropor®.	Varmlim ikke egnet Brug speciallim (low melt), og indstil en forarbejdningsstemperatur på 130 °C med temperaturvalgknappen (9)
Fingre kan blive forbrændt, hvis limopgave ikke udføres rigtigt	Lim slår igennem ved kontakt med papir.	Hold ikke emnet i hånden Udfør limarbejde på varmeresistent silikoneunderlag
	Lim slår igennem ved kontakt med stof.	Hold ikke emnet i hånden Udfør limarbejde på varmeresistent silikoneunderlag
	Opvarmet emne af metal	Hold ikke emnet i hånden Udfør limarbejde på varmeresistent silikoneunderlag
		Spænd emne fast

Vedligeholdelse og service

Vedligeholdelse og rengøring

- **Bemærk! Sluk limpistolen før vedligeholdelses- og rengøringsarbejde.**
- **Hold limpistolen ren for at arbejde godt og sikkert.**

Når limen er blevet fast, kan du fjerne den med en stump genstand. Brug ikke opløsningsmidler til rengøringen. Limstederne kan ved behov løses igen vha. opvarmning. En isat limstav (3) må ikke fjernes fra limpistolen bagfra, da limpistolen ellers kan blive beskadiget.

Kundeservice og anvendelsesrådgivning

Kundeservice besvarer dine spørgsmål vedr. reparation og vedligeholdelse af dit produkt samt reservedele. Eksplosionstegninger og oplysninger om reservedele finder du også på: www.bosch-pt.com

Bosch-anvendelsesrådgivningsteamet hjælper dig gerne, hvis du har spørgsmål til produkter og tilbehørsdele.

Produktets 10-cifrede typenummer (se typeskilt) skal altid angives ved forespørgsler og bestilling af reservedele.

Dansk

Bosch Service Center
Telegrafvej 3
2750 Ballerup

På www.bosch-pt.dk kan der online bestilles reservedele eller oprettes en reparations ordre.

Tlf. Service Center: 44898855

Fax: 44898755

E-Mail: vaerktoej@dk.bosch.com

Du finder adresser til andre værksteder på:

www.bosch-pt.com/serviceaddresses

Transport

De anbefalede lithium-ion-akkuer overholder bestemmelserne om farligt gods. Akkuerne kan transporteres af brugeren på offentlig vej uden yderligere pålæg.

Ved forsendelse gennem tredjemand (f.eks.: lufttransport eller spedition) skal særlige krav vedr. emballage og mærkning overholdes. Her skal man kontakte en faregodsekspert, før forsendelsesstykket forberedes.

Send kun akkuer, hvis huset er ubeskadiget. Tilklæb åbne kontakter, og indpak akkuen på en sådan måde, at den ikke kan bevæge sig i emballagen. Følg venligst også eventuelle, videreførende, nationale forskrifter.

Bortskaffelse



Limpistol, akkuer, tilbehør og emballage skal genbruges på en miljøvenlig måde.



Smid ikke limpistol og akkuer/batterier ud sammen med det almindelige husholdningsaffald!

Gælder kun i EU-lande:

Iht. det europæiske direktiv 2012/19/EU om affald fra elektrisk og elektronisk udstyr og de nationale bestemmelser, der er baseret herpå, skal kasserede el-værktøjer, og iht. det europæiske direktiv 2006/66/EF skal defekte eller opbrugte akkuer/batterier indsamles separat og genbruges iht. gældende miljøforskrifter.

Ved forkert bortskaffelse kan elektrisk og elektronisk affald have skadelige virkninger på miljøet og menneskers sundhed på grund af den mulige tilstedeværelse af farlige stoffer.

Svensk

Säkerhetsanvisningar



Läs igenom alla säkerhetsanvisningar och instruktioner. Fel som uppstår till följd av att säkerhetsinstruktionerna och anvisningarna inte följts kan orsaka elstöt, brand och/eller allvarliga personskador.

Förvara alla varningar och anvisningar för framtida bruk.

- ▶ Låt inte sådana personer använda limpistolen, som inte är förtrogna med dess användning eller inte läst denna anvisning.
- ▶ Denna limpistol och laddare får inte användas av barn och personer med begränsad fysisk, sensorisk eller mental förmåga eller med bristande kunskap och erfarenhet. I annat fall föreligger fara för felanvändning och skador.
- ▶ Denna limpistol får användas av barn från 8 år och personer med begränsad fysisk, sensorisk eller mental förmåga eller med bristande kunskap och erfarenhet om de övervakas av en person som ansvarar för deras säkerhet, eller som instruerar dem i säker hantering av limpistolen så att de förstår riskerna. I annat fall föreligger fara för felanvändning och skador.
- ▶ Håll barn under uppsikt. På så sätt säkerställs det att barn inte leker med limpistolen.

► Rengöring och underhåll av limpistolen får inte utföras av barn utan uppsikt.

- ▶ Kontrollera limpistolen innan varje användning. Använd inte limpistolen om du märker någon skada. Öppna inte limpistolen på egen hand utan låt endast specialister, som använder sig av originalreservdelar, reparera den. Skadade limpistoler ökar risken för elstöt.

- ▶ Lämna inte en påslagen limpistol utan uppsikt.



Skydda batteriet mot hög värme som t. ex. längre solbestrålning, eld, smuts, vatten och fukt. Explosions- och kortslutningsrisk.



- ▶ Kasta inte limstick i öppen eld.
- ▶ Ställ ifrån dig limpistolen säkert efter användningen och låt den svalna helt och hållet innan du packar undan den. Det heta munstycket kan förorsaka skador.
- ▶ Ladda batterierna endast i de laddare som tillverkaren rekommenderat. I annat fall finns risk för brand.
- ▶ Använd endast batteriet i produkter från tillverkaren. Detta skyddar batteriet mot farlig överbelastning.
- ▶ Håll gem, mynt, nycklar, spikar, skruvar och andra små metallföremål på avstånd från det ej använda batteriet för att undvika en bygling av kontakterna. En kortslutning av batteriets kontakter kan leda till brännskador eller brand.
- ▶ Vid skador och felaktig användning av batteriet kan ångor träda ut. Batteriet kan börja brinna eller explodera. Tillför friskluft och kontakta läkare vid besvär. Ångorna kan leda till irritation i andningsvägarna.
- ▶ Om batteriet används på fel sätt, eller är skadat, finns det risk för att brännbar vätska rinner ur batteriet. Undvik kontakt med vätskan. Vid oavsiktlig kontakt spola med vatten. Om vätska kommer i kontakt med ögonen, uppsök dessutom läkare. Batterivätskan kan medföra hudirritation och brännskada.
- ▶ Batteriet kan skadas av vassa föremål som t. ex. spikar eller skruvmejslar eller på grund av yttre påverkan. En intern kortslutning kan uppstå och rök, explosion eller överhettning kan förekomma hos batteriet.
- ▶ Öppna inte batteriet. Detta kan leda till kortslutning.
- ▶ Rör inte det heta munstycket. Risk för brännskador.
- ▶ Använd skyddsglasögon vid arbete över huvudhöjd. Därmed skyddas dina ögon mot droppande lim.
- ▶ Rikta inte limpistolen mot andra eller dig själv medan den är i bruk. Hett lim kan orsaka brännskador.
- ▶ Se till att inställd temperatur passar limpatronen. Vid hög temperatur blir limmet för flytande och kan träda ut okontrollerat. Vid för låg temperatur fastnar inte limmet ordentligt på materialet.

Produkt- och prestandabeskrivning

Beakta bilden i den främre delen av bruksanvisningen.

Ändamålsenlig användning

Limpistolens är avsedd för applicering av lim utan lösningsmedel på papper, kartong, kork, trä, läder, textil, skumplast, plast (förutom PE, PP, PTFE, och mjuk PVC), keramik, porslin, metall, glas och sten.

Vid användning av speciallim (low melt) och en bearbetningstemperatur på 130 °C kan värmekänsliga material som exempelvis Styropor[®] limmas.

Limpistolen är lämplig för limning, reparation, dekorerings och modellbygge.

Illustrerade komponenter

Numreringen av komponenterna hänvisar till illustrationen av limpistolen på grafiksidan.

- (1) Munstycke
- (2) Värmeskydd
- (3) Limpatron^{a)}
- (4) Limpatronhylsa
- (5) Batteri-upplåsningsknapp^{a)}
- (6) Batteri^{a)}
- (7) Temperaturknapp 200 °C
- (8) På-/av-knapp
- (9) Temperaturknapp 130 °C
- (10) Frammatningsknapp

a) I bruksanvisningen avbildad och beskrivet tillbehör ingår inte i standardleveransen. I vårt tillbehörprogram beskrivs allt tillbehör som finns.

Tekniska data

Sladdlös limpistol	AdvancedGlue 18V	
Artikelnummer		3 603 B64 8..
Märkspänning	V=	18
Uppvärmningstid ca. ^{A)}	min	2
Limtemperatur (kan väljas)	°C	130
	°C	200
Max. limeffekt	g/min	20
Limstift		
- Diameter	mm	11
- Längd	mm	45–200
Drifttid ^{A)} per batteriladdning upp till		10 limpatroner
Vikt enligt EPTA-Procedure 01:2014 ^{B)}	kg	0,68–0,99
Tillåten omgivningstemperatur		
- Vid laddning	°C	0 ... +35

Sladdlös limpistol	AdvancedGlue 18V	
- Vid drift och vid lagring	°C	+5 ... +40
Rekommenderade batterier		PBA 18V...W-
Rekommenderade laddare ^{C)}		AL 18...

- A) Uppmätt vid 20–25 °C med batteri **PBA 18V 2.5Ah W-** och bearbetningstemperatur 200 °C.
- B) Beroende på använt batteri
- C) Följande laddare är inte kompatibla med batteriet PBA: AL 1814 CV, AL 1820 CV, AL 1860 CV

Batteri (medföljer ej)

Ladda batteriet

► Använd endast de laddare som anges i tekniska data.

Endast denna typ av laddare är anpassad till det litiumjonbatteri som används i din limpistol.

Observera: litiumjonbatterier levereras delvis laddade enligt internationella transportföreskrifter. För full effekt ska batteriet laddas helt innan första användningen.

Sätta in batteriet

Skjut in det laddade batteriet i batterihållaren tills det sitter fast.

Borttagning av batteri

För att ta ut batteriet, tryck på upplåsningsknappen och dra ut batteriet. **Bruka inte våld.**

Indikering batteristatus

Indikeringen för batteristatus signaliserar tillgänglig batterikapacitet när limpistolen är påslagen.

Blinkar temperaturknappen (7) eller (9) rött efter uppvärmning har batteriet mindre än 30 % av sin kapacitet och ska laddas.

Lyser temperaturknappen (7) eller (9) rött är batteriet helt urladdat och måste laddas.

Anvisningar för korrekt hantering av batterimodulen

Skydda batterimodulen mot fukt och vatten.

Batteriet får endast lagras inom ett temperaturområde mellan –20 °C till 50 °C. Låt därför inte batterimodulen t. ex. på sommaren ligga kvar i bilen.

Ta ut batteriet ur limpistolen när den inte ska användas under en längre period.

År brukstiden efter uppladdning onormalt kort tyder det på att batterierna är förbrukade och måste bytas mot nya.

Beakta anvisningarna för avfallshantering.

Drift

Driftstart

In- och urkoppling

- För att **slå på** limpistolen trycker du på på-/av-knappen **(8)**. Limpistolen värms upp med senast inställda bearbetningstemperatur (130 °C eller 200 °C). Under uppvärmning blinkar temperaturknapp **(7)** eller **(9)** grönt. Om den lyser fast i grönt är limpistolen redo att användas.

Om du ändrar temperaturen under drift blinkar temperaturknapp **(7)** eller **(9)** grönt tills önskad temperatur har uppnåtts. Vid kylning från 200 °C till 130 °C kan det dröja några minuter.

- För att **stänga av** limpistolen, tryck på på-/av-knappen **(8)** tills LED-lampan för temperaturknapp **(7)** eller **(9)** slocknar.

Observera: om limpistolen inte används på mer än 10 minuter stängs den av automatiskt för att spara energi.

- Om temperaturknapp **(7)** eller **(9)** lyser fast i rött måste batteriet laddas.

- **Ställ ifrån dig limpistolen säkert efter användningen och låt den svalna helt och hållet innan du packar undan den.** Det heta munstycket kan förorsaka skador.

Arbetsanvisningar

- **Skydda personer och djur för det heta limmet och munstycksspetsen.** Lim och munstycksspets blir 200 °C varma. Risk för brännskador. Om hett lim rör vid huden håller du det drabbade stället under en kall vattenstråle under några minuter. Försök inte att avlägsna det heta limmet från huden.

Använd bara lim som rekommenderas av tillverkaren av limpistolen och som är lämpligt för bearbetningstemperaturen.

Limfogar kan lösas upp under inverkan av fukt eller värme.

Förbereda limningen

Limställena ska vara rena, torra och fettfria.

De material som ska limma och underlaget på vilket du arbetar får inte vara lättantändligt eller brännbart.

Testa värmekänsliga material på ett prov-arbetsstycke innan du gör den definitiva limningen.

Det material som ska limmas får inte vara kallare än +5 °C och inte varmare än +50 °C.

Material som kylar av limmet snabbt bör förvärmas med en varmlufts pistol.

Limning

- Skjut in det limstift **(3)** som passar till materialet i limstiftfacket **(4)**.
- Slå på limpistolen och tryck vid behov på temperaturknapp **(7)** eller **(9)** för att välja lämplig bearbetningstemperatur för limpatronen.

- Låt limpistolen värmas upp. Temperaturknappen blinkar grönt.

Så snart temperaturknappen lyser fast i grönt är limpistolen redo att användas.

- Tryck med måttlig kraft på **(10)** och applicera limmet på ena sidan.
- Pressa omedelbart ihop de limmade materialen under ca. 30 sek.
- Det går fortfarande att korrigera limstället.

Efter ca. 5 minuters avsvälningstid kan limstället belastas.

Om du ändrar temperaturen under drift blinkar temperaturknapp **(7)** eller **(9)** grönt tills önskad temperatur har uppnåtts. Vid kylning från 200 °C till 130 °C kan det dröja några minuter.

- **Se till att du inte kommer i kontakt med det heta limmet.** För att pressa ihop genomsläppliga material använder du ett silikonunderlag.

Byta munstycke

Använd endast originalmunstycken från Bosch (1 600 A02 EU3).

- Munstycket **(1)** kan endast bytas i varmt tillstånd. Värm upp limpistolen kort.

- **Bär skyddshandskar vid byte av munstycke. Vidrör endast värmeskyddet (2) vid uppvärmt munstycke.**

- Risk för brännskador föreligger vid munstyckets spets.
- Dra åt det nya munstycket **(1)** för hand.

Användningstips

Bearbetningstemperatur

Två olika bearbetningstemperaturer (130 °C och 200 °C) kan ställas in på limpistolen.

Om du ändrar temperaturen under drift blinkar temperaturknapp **(7)** eller **(9)** grönt tills önskad temperatur har uppnåtts. Vid kylning från 200 °C till 130 °C kan det dröja några minuter.

Bearbetningstemperatur	Material
130 °C Temperaturknapp (9)	Värmekänsliga material (t.ex. Styropor [®]); ej lämpliga för PE, PP, PTFE och mjuk PVC
200 °C Temperaturknapp (7)	Papper, kartong, kork, trä, läder, textil, skumgummi, plast (utom PE, PP, PTFE och mjuk PVC), keramik, porslin, metall, glas och sten

Använd bara lim som rekommenderas av tillverkaren av limpistolen och som är lämpligt för bearbetningstemperaturen.

Allmänna arbets- och rengöringstips

Material/arbetsstycke	Rekommendation
Långa arbetsstycken med stora ytor	Applicera limmet punktvis
Flexibla material (t.ex. textilier)	Applicera limmet linjeformat

- **Använd inga brännbara lösningsmedel för att rengöra limställena.** Lösningssmedelsrester kan antändas på grund av det heta limmet eller avge farliga ångor.

Limrester på kläderna går inte att ta bort.
Limställena kan lackeras.

Fel – Orsaker och åtgärder

Problem	Orsak	Åtgärd
Limpatronen matas inte fram.	Limpatronen har tagit slut	Skjut in en ny limpatron
	Limpatronens omkrets är för stor eller för liten	Använd rekommenderade limpatroner
	Limpatron för kort	Använd rekommenderade limpatroner Mata in en limpatron till
Limpatronen faller ur limpistolen.	Limpatronens omkrets är för liten	Använd rekommenderade limpatroner
Efter avslutad frammatning efterdroppar pistolen en längre tid	Limpatronens smältemperatur är för låg	Använd rekommenderade limpatroner Ställ in rätt bearbetningstemperatur med temperaturknappen
Limpistolen droppar kontinuerligt utan att matningsknappen trycks in.	Limpatronens smältemperatur är för låg	Använd rekommenderade limpatroner Ställ in rätt bearbetningstemperatur med temperaturknappen
Knappen är trög.	Limpatronens omkrets är för stor och/eller limpatronens smältemperatur är för låg	Använd rekommenderade limpatroner Ställ in rätt bearbetningstemperatur med temperaturknappen
	Limpatronens omkrets är för liten och/eller limpatronens smältemperatur är för låg	Använd rekommenderade limpatroner Ställ in rätt bearbetningstemperatur med temperaturknappen
Limmet flyter inte konstant.	Limpatronens smältemperatur är för låg	Använd rekommenderade limpatroner Ställ in rätt bearbetningstemperatur med temperaturknappen
	Matningen är inte jämn	Tryck in frammatningsknappen långsamt och jämnt
Limfogen håller endast på ett ställe.	Limmet har svalnat redan innan arbetsstyckena hopfogats	Sammanfoga arbetsstyckena snabbare Applicera limmet i punkter eller strängar i stället för större ytor Förvärm limytan med varmluftspistol Ställ in rätt bearbetningstemperatur
	Limmad yta är fettig eller för glatt	Avfetta och rugga lite upp limytan
	Limytan är dammig	Rengör limytan
	Arbetsstyckenas material är inte lämpligt	Limmet är inte lämpligt, använd speciallim
Limfogen lossar efter avkyllning.	Påverkan från fukt	Använd endast i torrt utrymme
	Omgivningstemperaturen för hög/låg	Använd endast inom angivet temperaturintervall
	Limmade kakel lossar i fuktiga utrymmen.	Limmet är inte lämpligt, använd kakellim på cementbas
Limmade skosulor lossnar.	Fukt sväller läder och tränger in under limfogen.	Limmet är inte lämpligt, använd speciallim
När limpistolen lyfts upp från fogen efter avslutad limapplicering uppstår "trädar".	Frammatningsknappen är fortfarande intryckt när limningen är avslutad	Upphör med frammatningen kort före limappliceringen
	Munstycket har inte strukits av	När limpistolen efter avslutad limapplicering lyfts upp från limfogen, stryk av munstycket mot arbetsstycket

Problem	Orsak	Åtgärd
Arbetsstycket smälter.	Arbetsstycket består av material med låg smältemperatur, t.ex. Styropor [®] .	Limmet är inte lämpligt Använd speciallim (low melt) och ställ in bearbetningstemperatur 130 °C med temperaturknappen (9)
Brännskador på fingrarna vid limning	Limmet slår vid applicering igenom papper.	Håll inte arbetsstycket i handen Limma på värmebeständigt silikonunderlag
	Limmet slår vid applicering igenom vävnad.	Håll inte arbetsstycket i handen Limma på värmebeständigt silikonunderlag
	Upphettat arbetsstycke i metall	Håll inte arbetsstycket i handen Limma på värmebeständigt silikonunderlag Spänn fast arbetsstycket

Underhåll och service

Underhåll och rengöring

- **Observera! Stäng av limpistolen innan underhåll och rengöring.**
- **Håll limpistolen ren för bra och säkert arbete.**

Efter att limmet härdat kan du avlägsna det med ett stumt föremål. Använd inga lösningsmedel för rengöringen. Limställena kan vid behov lossas igen genom uppvärmningen.

En isatt limpatron **(3)** får inte dras bakåt ur limpistolen då detta kan orsaka skador på limpistolen.

Kundtjänst och applikationsrådgivning

Kundservicen ger svar på frågor beträffande reparation och underhåll av produkter och reservdelar. Explosionsritningar och informationer om reservdelar hittar du också under:

www.bosch-pt.com

Boschs applikationsrådgivnings-team hjälper dig gärna med frågor om våra produkter och tillbehören till dem.

Ange alltid vid förfrågningar och reservdelsbeställningar det 10-siffriga produktnumret som finns på produktens typskylt.

Svenska

Bosch Service Center

Telegrafvej 3

2750 Ballerup

Danmark

Tel.: (08) 7501820 (inom Sverige)

Fax: (011) 187691

Du hittar fler kontaktuppgifter till service här:

www.bosch-pt.com/serviceaddresses

Transport

De rekommenderade lithiumjonbatterierna är underkastade kraven för farligt gods. Användaren kan utan ytterligare förpliktelser transportera batterierna på allmän väg.

Vid transport genom tredje person (t.ex. flygfrakt eller spedition) ska speciella villkor för förpackning och märkning beaktas. I detta fall en expert för farligt gods konsulteras vid förberedelse av transport.

Batterier får försändas endast om höljiet är oskadat. Tejpa öppna kontakter och förpacka batteriet så att det inte kan röras i förpackningen. Beakta även tillämpliga nationella föreskrifter.

Avfallshantering



Limpistol, batterier, tillbehör och förpackningar ska omhändertas på miljövänligt sätt för återvinning.



Kasta inte limpistoler och batterier i restavfallet!

Endast för EU-länder:

Enligt det europeiska direktivet 2012/19/EU om avfall som utgörs av eller innehåller elektrisk och elektronisk utrustning och dess tillämpning i nationell rätt ska förbrukade elverktyg, och enligt det europeiska direktivet 2006/66/EG felaktiga eller förbrukade batterier, samlas in separat och tillföras en miljöanpassad avfallshantering.

Vid felaktig avfallshantering kan elektriska och elektroniska apparater orsaka skador på hälsa och miljö på grund av potentiellt farliga ämnen.

Norsk

Sikkerhetsanvisninger



Les alle sikkerhetsanvisningene og instruksene. Hvis ikke sikkerhetsanvisningene og instruksene tas til følge, kan det oppstå elektrisk støt, brann og/eller alvorlige

personskader.

Ta godt vare på alle advarslene og informasjonen.

- **Limpistolen må ikke brukes av personer som ikke er fortrolige med bruken av den eller ikke har lest disse anvisningene.**

- ▶ **Denne limpistolen må ikke brukes av barn, eller personer med svekkede fysiske eller sansemessige evner eller manglende erfaring og kunnskap.** Ellers er det fare for feilbetjening og personskader.
- ▶ **Denne limpistolen kan brukes av barn fra åtte år og oppover og personer med reduserte fysiske eller sansemessige evner eller manglende erfaring og kunnskap hvis bruken skjer under tilsyn av en person som er ansvarlig for sikkerheten, eller har fått opplæring i sikker bruk av limpistolen av denne personen, og forstår farene som er forbundet med bruken.** Ellers er det fare for feilbetjening og personskader.
- ▶ **Må plasseres utilgjengelig for barn.** På den måten unngår du at barn leker med limpistolen.
- ▶ **Barn må ikke rengjøre og vedlikeholde limpistolen uten tilsyn.**
- ▶ **Kontroller limpistolen hver gang den skal brukes. Ikke bruk limpistolen hvis du oppdager skader. Du må ikke åpne limpistolen selv. Reparasjoner må kun utføres av kvalifisert fagpersonale og kun med originale reservedeler.** Skadde limpistoler øker faren for elektrisk støt.
- ▶ **Legg ikke fra deg limpistolen uten tilsyn når den er slått på.**
 -  **Beskytt batteriet mot varme, f.eks. også mot langvarig sollys og ild, skitt, vann og fuktighet.** Det er fare for eksplosjon og kortslutning.
 -  **Ikke kast limpatroner på åpen ild.**
 - ▶ **Sett fra deg limpistolen på et trygt sted etter bruk, og la den avkjøles helt før du legger den bort.** Den varme dysen kan forårsake skader.
- ▶ **Lad batteriene bare med ladere som anbefales av produsenten.** Bruk av andre ladere medfører brannfare.
- ▶ **Batteriet må bare brukes i produkter fra produsenten.** Kun slik beskyttes batteriet mot farlig overbelastning.
- ▶ **Når batteriet ikke er i bruk, må det oppbevares i god avstand fra binders, mynter, nøkler, spikre, skruer eller andre mindre metallgjenstander, som kan lage en forbindelse mellom kontaktene.** En kortslutning mellom batterikontaktene kan føre til forbrenninger eller brann.
- ▶ **Det kan slippe ut damp ved skader på og ikke-forskriftsmessig bruk av batteriet. Batteriet kan brenne eller eksplodere.** Sørg for forsyning av friskluft, og oppsøk lege hvis du får besvær. Dampene kan irritere åndedretsorganene.
- ▶ **Ved feil bruk eller skadet batteri kan brennbar væske lekke ut av batteriet. Unngå kontakt med væsken. Ved tilfeldig kontakt må det skylles med vann. Hvis det kommer væske i øynene, må du i tillegg oppsøke en lege.** Batterivæske som renner ut kan føre til irritasjoner på huden eller forbrenninger.
- ▶ **Batteriet kan bli skadet av spisse gjenstander som spikre eller skrutrekkere eller på grunn av ytre påvirkning.** Resultat kan bli intern kortslutning, og det kan da komme røyk fra batteriet, eller batteriet kan ta fyr, eksplodere eller bli overopphetet.
- ▶ **Batteriet må ikke åpnes.** Det er fare for kortslutning.
- ▶ **Ikke berør den varme dysen.** Det medfører fare for brannskader.
- ▶ **Bruk vernebriller ved arbeid over hodehøyde.** Da beskyttes øynene dine mot dryppende lim.
- ▶ **Du må ikke rette limpistolen mot deg selv eller andre personer mens du bruker den.** Varmt lim kan forårsake brannskader.
- ▶ **Kontroller at den innstilte temperaturen passer for limstaven.** Ved for høy temperatur blir limet flytende og kan sprøyte ukontrollert ut. Ved for lav temperatur kan ikke limet hefte tilstrekkelig til materialet.

Produktbeskrivelse og ytelsesspesifikasjoner

Se illustrasjonene i begynnelsen av bruksanvisningen.

Forskriftsmessig bruk

Limpistolen er beregnet for løsemiddelfri liming av for eksempel papir, papp, kork, tre, skinn, tekstiler, skumplast, plast (unntatt PE, PP, PTFE og myk PVC), keramikk, porselen, metall, glass og stein.

Ved bruk av spesiallim (low melt) og bearbeidings temperatur på 130 °C er det mulig å lime varmeømfintlige materialer som for eksempel Styropor®.

Limpistolen er egnet for liming, reparasjoner, dekorering og modellbygging.

Illustrerte komponenter

Nummereringen av de illustrerte komponentene gjelder for bildet av limpistolen på illustrasjonssiden.

- (1) Dyse
 - (2) Varmebeskyttelse
 - (3) Limstav^{a)}
 - (4) Rom for limstav
 - (5) Utløserknapp for batteri^{a)}
 - (6) Batteri^{a)}
 - (7) Temperaturknapp 200 °C
 - (8) Av/på-knapp
 - (9) Temperaturknapp 130 °C
 - (10) Mateknapp
- a) **Illustrert eller beskrevet tilbehør inngår ikke i standard-leveransen. Det komplette tilbehøret finner du i vårt tilbehørsprogram.**

Tekniske data

Batteridrevet limpistol	AdvancedGlue 18V	
Artikkelnummer		3 603 B64 8..
Nominell spenning	V=	18
Oppvarmingstid ca. ^{A)}	min	2
Limetemperatur (alternativt)	°C	130
	°C	200
Maks. limmengde	g/min	20
Limstav		
– Diameter	mm	11
– Lengde	mm	45–200
Brukstid ^{A)} per batterilading inntil		10 limstaver
Vekt i samsvar med EPTA-Procedure 01:2014 ^{B)}	kg	0,68–0,99
Tillatt omgivelsestemperatur		
– ved lading	°C	0 ... +35
– under drift og ved lagring	°C	+5 ... +40
Anbefalte batterier		PBA 18V...W-.
Anbefalte ladere ^{C)}		AL 18...

A) Målt ved 20–25 °C med batteri **PBA 18V 2.5Ah W-** og bearbeidingsstemperatur på 200 °C.

B) Avhengig av batteriet

C) De følgende laderne er ikke kompatible med batteriet PBA: AL 1814 CV, AL 1820 CV, AL 1860 CV

Batteri (medfølger ikke ved levering)

Lade batteriet

- **Bruk bare laderne som er oppført i de tekniske spesifikasjonene.** Bare disse laderne er tilpasset li-ion-batteriet som brukes til din limpistol.

Merknad: I samsvar med internasjonale transportforskrifter blir litium-ion-batterier levert delvis ladet. For å sikre full effekt fra batteriet må du lade det helt opp før første gangs bruk.

Sette inn batteriet

Skyv det oppladde batteriet inn i batteriholderen til det låses ordentlig.

Ta ut batteriet

For å ta ut batteriet trykker du på utløserknappen og trekker batteriet ut. **Ikke bruk makt.**

Indikator for batteriladenivå

Når limpistolen er slått på, signaliserer batteriets ladenivåindikator batterikapasiteten som gjenstår.

Hvis temperaturknappen **(7)** eller **(9)** blinker rødt etter oppvarmingen, har batteriet mindre enn 30 % kapasitet og bør lades.

Hvis temperaturknappen **(7)** eller **(9)** lyser rødt, er batteriet helt utladet og må lades.

Regler for optimal bruk av oppladbare batterier

Beskytt batteriet mot fuktighet og vann.

Batteriet må oppbevares ved temperatur fra –20 °C til 50 °C. Du må for eksempel ikke la det ligge i bilen om sommeren.

Ta batteriet ut av limpistolen hvis du ikke skal bruke den på lengre tid.

En vesentlig kortere driftstid etter oppladingen er et tegn på at batteriet er oppbrukt og må skiftes ut.

Følg anvisningene om kassering.

Bruk

Igangsetting

Inn-/utkobling

- For å **slå på** limpistolen trykker du på av/på-knappen **(8)**. Limpistolen varmes opp med den sist innstilte bearbeidingsstemperaturen (130 °C eller 200 °C). Under oppvarmingen blinker den gjeldende knappen for valg av temperatur **(7)** eller **(9)** grønt. Hvis den lyser kontinuerlig grønt, er limpistolen klar for bruk.

Hvis du endrer bearbeidingsstemperaturen under bruk, blinker den tilsvarende temperaturknappen **(7)** eller **(9)** grønt helt til ønsket måltemperatur er nådd. Under avkjøling fra 200 °C til 130 °C kan dette ta flere minutter.

- For å **slå av** limpistolen trykker du på av/på-knappen **(8)** helt til lysdioden til den gjeldende temperaturknappen **(7)** eller **(9)** slukker.

Merknad: Hvis ikke limpistolen brukes på over 10 minutter, slås den automatisk av for å spare energi.

- Hvis temperaturknappen **(7)** eller **(9)** lyser kontinuerlig rødt etter at limpistolen har blitt slått på igjen, må du lade batteriet.
- ▶ **Sett fra deg limpistolen på et trygt sted etter bruk, og la den avkjøles helt før du legger den bort.** Den varme dysen kan forårsake skader.

Informasjon om bruk

- ▶ **Beskytt mennesker og dyr mot det varme limet og den varme dysespissen.** Limet og dysespissen når en temperatur på 200 °C, noe som medfører fare for brannskader. Hvis du får varmt lim på huden, skyller du det berørte stedet straks under kaldt rennende vann i noen minutter. Du må ikke forsøke å fjerne det varme limet fra huden.

Bruk bare lim som er anbefalt av produsenten av limpistolen og som er egnet for bearbeidings Temperaturen.

Limforbindelser kan løsne hvis de utsettes for fuktighet eller varme.

Forberedelse for liming

Limstedene må være rene, tørre og fettfrie.

Materialene som skal limes og arbeidsunderlaget må ikke være lett antenkelige eller brennbare.

Test på forhånd på et prøveemne om varmeømfintlige materialer er egnet for liming.

Det som skal limes må ikke være kaldere enn +5 °C og ikke varmere enn +50 °C.

Materialer som avkjøler limet raskt, bør forhåndsvarmes med en varmluftpistol.

Liming

- Sett en limstav som passer til materialet **(3)** i limstavrommet **(4)**.
- Slå på limpistolen, og velg om nødvendig eget bearbeidings Temperatur for limstaven ved å trykke på den gjeldende temperaturknappen **(7)** eller **(9)**.
- La limpistolen varmes opp. Knappen for valg av temperatur blinker grønt.

Når temperaturknappen lyser kontinuerlig grønt, er limpistolen klar til bruk.

- Trykk med moderat trykk på mateknappen **(10)**, og påfør limet på én side.
- Trykk sammen materialene som skal limes i ca. 30 sekunder umiddelbart etter at limet er påført. Det er fortsatt mulig å korrigere limstedet.

Feil – Årsak og løsning

Problem	Årsak	Løsning
Limstav mates ikke frem.	Limstav brukt opp	Sett inn en ny limstav

Limstedet kan belastes etter en avkjølingstid på ca. 5 minutter.

Hvis du endrer bearbeidings Temperaturen under bruk, blinker den tilsvarende temperaturknappen **(7)** eller **(9)** grønt helt til ønsket måltemperatur er nådd. Under avkjøling fra 200 °C til 130 °C kan dette ta flere minutter.

- ▶ **Pass på at du ikke berører det varme limet.** Bruk silikonunderlag ved sammenpressing av gjennomtrengelige materialer.

Bytte dys

Bruk utelukkende originaldys fra Bosch (1 600 A02 EU3).

- Dysen **(1)** kan bare skiftes i varm tilstand. Varm opp limpistolen en kort stund før de skifter dys.
- ▶ **Bruk beskyttelseshansker når du skifter dys. Hold bare på varmebeskyttelsen (2) på den oppvarmede dysen.** Det er fare for å brenne seg på den varme dysespissen.
- Stram den nye dysen **(1)** godt.

Tips

Bearbeidings Temperatur

To forskjellige bearbeidings Temperaturer (130 °C og 200 °C) kan stilles inn på limpistolen.

Hvis du endrer bearbeidings Temperaturen under bruk, blinker den tilsvarende temperaturknappen **(7)** eller **(9)** grønt helt til ønsket måltemperatur er nådd. Under avkjøling fra 200 °C til 130 °C kan dette ta flere minutter.

Bearbeidings Temperatur	Materiale
130 °C Temperaturknapp (9)	Varmeømfintlige materialer (f.eks. Styropor [®]); ikke egnet for PE, PP, PTFE og myk PVC
200 °C Temperaturknapp (7)	Papir, papp, kork, tre, skinn, tekstiler, skumplast, plast (unntatt PE, PP, PTFE og myk PVC), keramikk, porselen, metall, glass og stein

Bruk bare lim som er anbefalt av produsenten av limpistolen og som er egnet for bearbeidings Temperaturen.

Generelle bruks- og rengjøringsråd

Materiale/emne	Anbefaling
Store, lange emner	Påfør lim i punktform
Fleksible materialer (f.eks. tekstiler)	Påfør limstrenger

- ▶ **Bruk ikke brennbare løsemidler til å rengjøre limstedene.** Løsemiddelrester kan antennes av det varme limet eller utvikle skadelig damp.

Limrester på klær kan ikke fjernes.

Limstedene kan lakeres.

Problem	Årsak	Løsning
	Limstavens diameter er for stor eller for liten	Bruk anbefalte originale limstaver
	Limstaven er for kort	Bruk anbefalte originale limstaver Sett inn en limstav til
Limstav faller ut av limpistolen.	Limstavens diameter er for liten	Bruk anbefalte originale limstaver
Fortsetter eller drypper lenge etter at matingen er avsluttet	Smeltetemperaturen til limstaven er for lav	Bruk anbefalte originale limstaver Still inn riktig bearbeidingsstemperatur med temperaturknappen
Det drypper hele tiden av limpistolen uten at mateknappen trykkes.	Smeltetemperaturen til limstaven er for lav	Bruk anbefalte originale limstaver Still inn riktig bearbeidingsstemperatur med temperaturknappen
Matingen er treg.	Limstavens diameter er for stor og/eller limstavens smeltetemperatur er for lav	Bruk anbefalte originale limstaver Still inn riktig bearbeidingsstemperatur med temperaturknappen
Fremføring blokkert ved lim som renner ut bak.	Limstavens diameter er for liten og/eller smeltetemperaturen til limstaven er for lav	Bruk anbefalte originale limstaver Still inn riktig bearbeidingsstemperatur med temperaturknappen
Lim renner ikke jevnt.	Smeltetemperaturen til limstaven er for lav	Bruk anbefalte originale limstaver Still inn riktig bearbeidingsstemperatur med temperaturknappen
	Ujevn mating	Trykk langsomt og jevnt på mateknappen
Limflaten holder bare på ett sted.	Limet er allerede delvis avkjølt før emnene settes sammen	Sett sammen emnene raskere Påfør limet i punktmønster eller linjeformet istedenfor å dekke hele flaten Formvarm limflaten med varmluftpistol Still inn riktig bearbeidingsstemperatur
Limforbindelsen løsner etter avkjølingen.	Limflaten er fet eller for glatt	Avfett limflaten, eller ru den opp litt
	Støv på limflaten	Rengjør limflaten
	Emnematerialet er ikke egnet	Smeltelimet er ikke egnet, bruk spesiallim
	Eksponering for fuktighet	Må bare brukes i tørre omgivelser
	Omgivelsestemperaturen er for høy eller for lav	Må bare brukes i det spesifiserte temperaturområdet
Limte fliser i våtrom løsner.	Fuktighet trenger inn under limstedet.	Smeltelim er ikke egnet, bruk sementbasert flislim
Limte skosåler løsner.	Ved fuktighet sveller læret og fukt trenger inn under limstedet.	Smeltelimet er ikke egnet, bruk spesiallim
Ved slutten på limpåføringen oppstår det «tråder» når limpistolen løftes opp fra limstedet.	Mateknappen trykkes fortsatt inn når limpåføringen er avsluttet	Avslutt matingen like før limpåføringen avsluttes
	Dysen ikke skrapet av	Skrap av dysen på emnet når limpistolen løftes fra limstedet etter utført limpåføring
Emne smelter.	Emnet består av materiale med lav smeltetemperatur, f.eks. Styropor®.	Smeltelim ikke egnet Bruk spesiallim (low melt), og still inn bearbeidingsstemperatur 130 °C med temperaturknappen (9)
Forbrenninger på fingrene under liming	Lim slår igjennom når det påføres papiret.	Ikke hold emnet i hånden Gjennomfør limingen på varmebestandig silikonunderlag

Problem	Årsak	Løsning
	Lim slår igjennom når det påføres tekstil.	Ikke hold emnet i hånden Gjennomfør limingen på varmebestandig silikonunderlag
	Oppvarmet emne i metall	Ikke hold emnet i hånden Gjennomfør limingen på varmebestandig silikonunderlag Spenn fast emnet

Service og vedlikehold

Vedlikehold og rengjøring

- **Obs! Slå av limpistolen før vedlikehold og rengjøring.**
- **Hold limpistolen ren, for å kunne arbeide bra og sikkert.**

Etter at limet er har blitt hardt, kan du fjerne det med en butt gjenstand. Du må ikke rengjøre med løsemidler. Limforbindelsene kan om nødvendig løsnes igjen ved at de varmes opp.

En limstav (3) som er satt inn, må ikke tas ut bak på limpistolen, ettersom det kan føre til at limpistolen skades.

Kundeservice og kundeveiledning

Kundeservice hjelper deg ved spørsmål om reparasjon og vedlikehold av produktet ditt og reservedelene. Du finner også sprengskisser og informasjon om reservedeler på www.bosch-pt.com

Boschs kundeveilederteam hjelper deg gjerne hvis du har spørsmål om våre produkter og tilbehør.

Ved alle forespørsler og reservedelsbestillinger må du oppgi det 10-sifrede produktnummeret som er angitt på produktets typeskilt.

Norsk

Robert Bosch AS
Postboks 350
1402 Ski
Tel.: 64 87 89 50
Faks: 64 87 89 55

Du finner adresser til andre verksteder på:

www.bosch-pt.com/serviceaddresses

Transport

De anbefalte li-ion-batteriene underligger kravene for farlig gods. Batteriene kan transporteres på veier av brukeren uten ytterligere krav.

Ved forsendelse gjennom tredje personer (f.eks.: lufttransport eller spedisjon) må det oppfylles spesielle krav til emballasje og merking. Du må konsultere en ekspert for farlig gods ved forberedelse av forsendelsen.

Send batterier kun hvis huset ikke er skadet. Lim igjen de åpne kontaktene og pakk batteriet slik at det ikke beveger seg i emballasjen. Ta også hensyn til videreførende nasjonale forskrifter.

Deponering



Limpistoler, batterier, tilbehør og emballasje skal leveres til gjenvinning.



Ikke kast limpistoler og engangs-batterier eller oppladbare batterier i husholdningsavfallet!

Bare for land i EU:

Ifølge det europeiske direktivet 2012/19/EU om brukt elektrisk og elektronisk utstyr og gjennomføringen av dette i nasjonalt lovverk må elektroverktøy som ikke lenger kan brukes, og ifølge det europeiske direktivet 2006/66/EC må defekte eller brukte oppladbare batterier / engangs-batterier, sorteres og gjenvinnes på en miljøvennlig måte.

Ikke-forskriftsmessig håndtering av elektrisk og elektronisk avfall kan føre til miljø- og helseskader på grunn av eventuelle farlige stoffer.

Suomi

Turvallisuusohjeet



Lue kaikki turvallisuus- ja käyttöohjeet. Turvallisuus- ja käyttöohjeiden noudattamatta jättäminen voi johtaa sähköiskuun, tulipaloon ja/ tai vakavaan loukkaantumiseen.

Säilytä kaikki turvallisuusohjeet ja ohjetiedot tulevaa käyttöä varten.

- **Älä anna sellaisten henkilöiden käyttää liimapistoolia, jotka eivät ole tutustuneet sen käyttöön tai jotka eivät ole lukeneet näitä ohjeita.**

- **Tätä liimapistoolia ei ole tarkoitettu lasten eikä henkilöiden käyttöön, jotka ovat fyysisiltä, aistillisilta tai henkisiltä kyvyiltään rajoitteellisia tai joilla ei ole tarvittavaa kokemusta ja tietämystä lait-**

teen käytöstä. Muuten voi tapahtua käyttövirheitä ja tapaturmia.

- ▶ **Lapset (vähintään 8 vuoden ikäiset) ja aikuiset, jotka rajoitteisten fyysisten, aistillisten tai henkisten kykyjensä, kokemattomuutensa tai tietämättömyytensä takia eivät osaa käyttää tätä liimapistoolia turvallisesti, eivät saa käyttää sitä ilman vastuullisen henkilön valvontaa tai neuvontaa.** Muuten voi tapahtua käyttövirheitä ja tapaturmia.
- ▶ **Pidä lapsia silmällä.** Näin saat varmistettua, etteivät lapset leiki liimapistoolin kanssa.

- ▶ **Lapset saavat tehdä liimapistoolin puhdistuksen ja huollon vain vastuullisen henkilön valvonnassa.**

- ▶ **Tarkasta liimapistooli ennen jokaista käyttökertaa. Älä käytä liimapistoolia, jos siinä on vaurioita. Älä avaa liimapistoolia. Korjauta vika valtuutetussa huoltopisteessä, joka käyttää vain alkuperäisiä varaosia.** Viallinen liimapistooli aiheuttaa sähköiskuvaaran.

- ▶ **Älä jätä päällekytkettyä liimapistoolia valvomattomaan tilaan.**



Suojaa akkua kuumuudelta, esimerkiksi pitkäaikaiselta auringonpaisteelta, tulta, liialta, vedeltä ja kosteudelta. Räjähdyksen ja oikosulkuvaara.



- ▶ **Älä heitä liimapaukkoja tuleen.**
- ▶ **Aseta liimapistooli tukevasti säilytysalustalle ja anna sen jäähtyä, ennen kuin pakkaat sen laatikkoon.** Kuuma suutin voi aiheuttaa vaurioita.
- ▶ **Lataa akut vain valmistajan suosittelemissa latauslaitteissa.** Muuten syntyy palovaara.
- ▶ **Käytä akkua ainoastaan valmistajan tuotteissa.** Vain tällä tavalla saat estettyä akun vaarallisen ylikuormituksen.
- ▶ **Varmista, ettei laitteesta irrotettu akku kosketa paperinliittimiä, kolikoita, avaimia, nauvoja, ruuveja tai muita pieniä metalliesineitä, koska ne voivat oikosulkea akun koskettimet.** Akkukoskettimien välinen oikosulku saattaa johtaa palovammoihin ja tulipaloon.

- ▶ **Akusta saattaa purkautua höyryä, jos akku vioittuu tai jos akkua käytetään epäasianmukaisesti. Akku saattaa syttyä palamaan tai räjähtää.** Järjestä tehokas ilmanvaihto ja käänny lääkärin puoleen, jos havaitset ärsytystä. Höyry voi ärsyttää hengitysteitä.
- ▶ **Virheellisen käytön tai vaurioituneen akun yhteydessä akusta saattaa vuotaa herkästi syttyvää nestettä. Vältä koskettamista nestettä. Jos nestettä pääsee vahingossa iholle, huuhtelee kosketuskohta vedellä. Jos nestettä pääsee silmiin, käänny lisäksi lääkärin puoleen.** Akusta vuotava neste saattaa aiheuttaa ihon ärsytystä ja palovammoja.
- ▶ **Terävät esineet (esimerkiksi naulat ja ruuvitaltat) tai kuoreen kohdistuvat iskut saattavat vaurioittaa akkua.** Tämä voi johtaa akun oikosulkuun, tulipaloon, savuamiseen, räjähtämiseen tai ylikuumentumiseen.
- ▶ **Älä avaa akkua.** Oikosulkuvaara.
- ▶ **Älä kosketa kuumaa suutinta.** Palovammavaara.
- ▶ **Käytä pään yläpuolella tehtävissä töissä suojalaseja.** Ne suojaavat silmiäsi tippuvalta liimalta.
- ▶ **Älä suuntaa liimapistoolia käytön aikana sivullisia tai itseäsi kohti.** Kuuma liima voi aiheuttaa palovammoja.
- ▶ **Varmista, että säädetty lämpötila sopii liimapuikolle.** Jos lämpötila on liian korkea, liimasta tulee liian juoksevaa, jolloin sitä voi valua hallitsemattomasti. Jos lämpötila on liian alhainen, liima ei kiinnity kunnolla materiaaliin.

Tuotteen ja ominaisuuksien kuvaus

Huomioi käyttöohjeiden etuosan kuvat.

Määräyksenmukainen käyttö

Liimapistooli on tarkoitettu esimerkiksi paperin, pahvin, korkin, puun, nahan, kankaiden, vaahdotuovien, muovien (paitsi PE, PP, PTFE ja pehmeä PVC), keramiikan, posliinin, metallin, lasin ja kivimateriaalien liimaamiseen ilman liuottimia. Lämpöherkkiä materiaaleja, kuten Styropor®-levyjä, on mahdollista liimata käyttämällä erikoisliimoja (alhainen sulamispiste) ja 130 °C käyttölämpötilaa. Liimapistooli soveltuu liimas-, korjaus- ja koristelutöihin sekä pienoismallien rakentamiseen.

Kuvatut osat

Kuvattujen osien numerointi viittaa kuvasivulla olevaan liimapistoolin kuvaan.

- (1) Suutin
- (2) Lämpösuojaus
- (3) Liimapuikko^{a)}
- (4) Liimapuikkolokero
- (5) Akun lukituksen avauspainike^{a)}
- (6) Akku^{a)}
- (7) Lämpötilan valintapainike 200 °C
- (8) Käynnistyspainike
- (9) Lämpötilan valintapainike 130 °C

(10) Syöttöpainike

- a) **Kuvassa näkyvä tai tekstinissä mainittu lisätarvike ei kuulu vakiovarustukseen. Koko tarvikevalikoiman voit katsoa tarvikekuvastostamme.**

Tekniset tiedot

Akkuliimapistooli		AdvancedGlue 18V	
Tuotenumero		3 603 B64 8..	
Nimellinen jännite	V=	18	
Kuumennusaika n. ^{A)}	min	2	
Liiman lämpötila (valinnainen)	°C	130	
	°C	200	
Maks. syöttöteho	g/min	20	
Liimapuikko			
– Halkaisija	mm	11	
– Pituus	mm	45–200	
Käyttöaika ^{A)} per akkulaatus noin		10 liimapuikkoa	
Paino EPTA-Procedure 01:2014 -ohjeiden mukaan ^{B)}	kg	0,68–0,99	
Sallittu ympäristön lämpötila			
– Latauksen aikana	°C	0...+35	
– Käytössä ja säilytyksessä	°C	+5...+40	
Suosittelut akut		PBA 18V...W-.	
Suosittelut latauslaitteet ^{C)}		AL 18...	

A) Mitattu 20–25 °C lämpötilassa **PBA 18V 2.5Ah W-**-akulla ja työkalun 200 °C käyttölämpötilalla.

B) riippuen käytetystä akusta

C) Seuraavat latauslaitteet eivät ole yhteensopivia PBA-akun kanssa: AL 1814 CV, AL 1820 CV, AL 1860 CV

Akku (ei kuulu vakiovarustukseen)**Akun lataaminen**

- **Käytä vain teknisissä tiedoissa ilmoitettuja latauslaitteita.** Vain nämä latauslaitteet soveltuvat liimapistoolisasi käytettäväälle Li-ion-akulle.

Huomautus: kansainvälisten kuljetusmääräysten mukaisesti Li-ion-akut toimitetaan osittain ladattuina. Akun täyden suorituskyvyn varmistamiseksi akku tulee ladata täyteen ennen ensikäyttöä.

Akun asentaminen

Työnnä ladattu akku akun kiinnityskohtaan niin, että se lukittuu paikalleen.

Akun irrottaminen

Kun haluat ottaa akun pois, paina akun vapautuspainiketta ja vedä akku irti. **Älä irrota akkua väkisin.**

Akun lataustilan näyttö

Kun liimapistooli käynnistetään, akun lataustilan näyttö ilmoittaa akun jäljellä olevan kapasiteetin.

Kuumennuksen jälkeen punaisena **vilkkuva** lämpötilan valintapainike **(7)** tai **(9)** ilmaisee, että akun lataustila on alle 30 %:n tasolla, jolloin akku kannattaa ladata.

Punaisena **palava** lämpötilan valintapainike **(7)** tai **(9)** ilmaisee, että akku on täysin tyhjä ja täytyy ladata.

Ohjeita akun optimaaliseen käsittelyyn

Suojaa akku kosteudelta ja vedeltä.

Säilytä akkua vain –20 ... 50 °C lämpötilassa. Älä jätä akkua esimerkiksi kuumana kesäpäivänä pitkäksi ajaksi autoon.

Irrota akku liimapistoolista, jos et käytä sitä pitkään aikaan. Huomattavasti lyhentynyt käyttöaika latauksen jälkeen osoittaa, että akku on elinikänsä lopussa ja täytyy vaihtaa uuteen. Huomioi hävitysohjeet.

Käyttö**Käyttöönotto****Käynnistys ja pysäytys**

- **Käynnistä** liimapistooli painamalla käynnistyspainiketta **(8)**. Liimapistooli kuumenee viimeksi säädettyyn käyttölämpötilaan (130 °C tai 200 °C).

Kuumennuksen aikana asiaankuuluva lämpötilan valintapainike **(7)** tai **(9)** vilkkuu vihreänä. Kun se palaa koko ajan vihreänä, liimapistooli on käyttövalmis.

Jos vaihdat työskentelyn aikana käyttölämpötilaa, asiaankuuluva lämpötilan valintapainike **(7)** tai **(9)** vilkkuu vihreänä, kunnes haluttu tavoitelämpötila on saavutettu. Jäähdytminen 200 °C:sta 130 °C:een voi kestää usean minuutin ajan.

- **Sammuta** liimapistooli painamalla käynnistyspainiketta **(8)**, kunnes asiaankuuluvan lämpötilan valintapainikkeen **(7)** tai **(9)** LED-valo sammuu.

Huomautus: jos liimapistoolia ei käytetä 10 minuuttiin, se sammuu automaattisesti energian säästämiseksi.

- Akku täytyy ladata, jos lämpötilan valintapainike **(7)** tai **(9)** palaa uudelleenkäynnistyksen jälkeen jatkuvasti punaisena.

- **Aseta liimapistooli tukevasti säilytysalustalle ja anna sen jäähtyä, ennen kuin pakkaat sen laatikkoon.**

Kuuma suutin voi aiheuttaa vaurioita.

Työskentelyohjeita

- **Suojaa ihmiset ja eläimet kuumalta liimalta ja suutinpäältä.** Palovammavaara, koska liima ja suutinpää kuumenevat 200 °C lämpötilaan. Jos kuuma liima koskettaa ihoa, huuhtelee kyseistä ihoaluetta muutaman minuutin ajan vesihanalla kylmällä vedellä. Älä yritä poistaa kuumaa liimaa iholta.

Käytä vain liimapistoolin valmistajan suosittelemia liimalaastuja, jotka soveltuvat kyseiselle käyttölämpötilalle.

Liimausliitokset saattavat aueta kosteuden tai lämmön vaikutuksesta.

Liimauksen esivalmistelu

Liimattavien pintojen tulee olla puhtaita, kuivia ja rasvattomia.

Liimattavat materiaalit ja työskentelyalustat eivät saa olla herkästi syttyviä tai palavia.
Testaa lämpöherkkien materiaalien soveltuvuus etukäteen koekappaleella.

Liimattavien työkalupaleiden lämpötilan tulee olla +5 °C ja +50 °C välillä.

Nopeasti liiman jäädyttävät materiaalit tulee esilämmittää kuumailmapuhaltimella.

Liimaaminen

- Työnnä kyseiselle materiaalille sopiva liimapuikko (3) liimapuikkokoleroon (4).
- Kytke liimapistooli päälle ja valitse tarvittaessa sopiva liimapuikon käyttölämpötila painamalla asiaan kuuluvaa lämpötilan valintapainiketta (7) tai (9).
- Anna liimapistoolin lämmetä. Lämpötilan valintapainike vilkkuu vihreänä.

Heti kun lämpötilan valintapainike palaa jatkuvasti vihreänä, liimapistooli on käyttövalmis.

- Paina kevyesti syöttöpainiketta (10) ja levitä liimaa yhdelle puolelle.
- Heti liiman levityksen jälkeen purista liitettäviä osia yhteen n. 30 sekunnin ajan.
Liimakohdan korjaus on tällöin vielä mahdollista.

Liimattu kohta kestää kuormitusta n. 5 minuutin jäähtymisajan kuluttua.

Jos vaihdat työskentelyn aikana käyttölämpötilaa, asiaan kuuluva lämpötilan valintapainike (7) tai (9) vilkkuu vihreänä, kunnes haluttu tavoitelämpötila on saavutettu. Jäähdytymisen 200 °C:sta 130 °C:een voi kestää usean minuutin ajan.

- ▶ **Varo koskettamasta kuumaa liimaa.** Käytä huokoisten materiaalien yhteenpuristuksessa silikonisuojausta.

Suuttimen vaihto

Käytä vain alkuperäisiä Bosch-suuttimia (1 600 A02 EU3).

- Suuttimen (1) vaihto on mahdollista vain lämpimänä.
Lämmitä sitä varten liimapistoolia hetken ajan.

Vika – Syyt ja korjausohjeet

Ongelma	Syy	Korjausohje
Liimapuikko ei liiku.	Liimapuikko on käytetty loppuun. Liimapuikon halkaisija on liian suuri tai liian pieni. Liimapuikko on liian lyhyt.	Työnnä uusi liimapuikko sisään pistooliin. Käytä alkuperäisiä liimapuikkoja. Käytä alkuperäisiä liimapuikkoja. Työnnä laitteeseen toinen liimapuikko.
Liimapuikko putoaa ulos liimapistoolista.	Liimapuikon halkaisija on liian pieni.	Käytä alkuperäisiä liimapuikkoja.
Syötön jälkeen liimaa valuu tai pisaroi kauan.	Liimapuikon sulamislämpötila on liian matala.	Käytä alkuperäisiä liimapuikkoja.

- ▶ **Käytä suuttimen vaihdossa työkaluineita. Koske lämpimään suuttimeen vain sen lämpösuojuksen (2) kohdalta.** Palovammavaara kuumen suutinpäähän takia.

- Kiristä uusi suutin (1) sormiitikkukuteen.

Käyttövihjeitä

Käyttölämpötila

Liimapistoolissa voi säätää kaksi eri käyttölämpötilaa (130 °C ja 200 °C).

Jos vaihdat työskentelyn aikana käyttölämpötilaa, asiaan kuuluva lämpötilan valintapainike (7) tai (9) vilkkuu vihreänä, kunnes haluttu tavoitelämpötila on saavutettu. Jäähdytymisen 200 °C:sta 130 °C:een voi kestää usean minuutin ajan.

Käyttölämpötila	Materiaali
130 °C:n lämpötilan valintapainike (9)	Kuumuudelle herkäät materiaalit (esim. Styropor®); ei sovellu PE-, PP-, PTFE-materiaaleille eikä pehmeälle PVC:lle
200 °C:n lämpötilan valintapainike (7)	Paperi, pahvi, korkki, puu, nahka, tekstiilit, vaahtomuovi, muovit (paitsi PE, PP, PTFE ja pehmeä PVC), keramiikka, posliini, metalli, lasi ja kivimateriaalit

Käytä vain liimapistoolin valmistajan suosittelemia liimalaastuja, jotka soveltuvat kyseiselle käyttölämpötilalle.

Yleisiä käyttö- ja puhdistusvinkkejä

Materiaali/työkappale	Suositus
suuripintaaiset, pitkät työkalupaleet	Levitä liima pistemäisesti
joustavat materiaalit (esim. tekstiilit)	Levitä liima nauhamaisesti

- ▶ **Älä käytä liimauskohtien puhdistamiseen palonarkoja liuottimia.** Liuotinjäänteet voivat syttyä palamaan kuumen liiman vaikutuksesta tai ne saattavat kehittää haitallisia höyryjä.

Liimatahroja ei voi poistaa vaatteista.

Liimauskohdat voi maalata.

Ongelma	Syy	Korjausohje
		Aseta sopiva käyttölämpötila lämpötilan valintapainikkeella.
Liimapuikko pisaroi jatkuvasti, vaikka syöttöpainiketta ei paineta.	Liimapuikon sulamislämpötila on liian matala.	Käytä alkuperäisiä liimapuikkoja. Aseta sopiva käyttölämpötila lämpötilan valintapainikkeella.
Syöttö hidasta.	Liimapuikon halkaisija on liian suuri ja/tai liimapuikon sulamislämpötila on liian matala.	Käytä alkuperäisiä liimapuikkoja. Aseta sopiva käyttölämpötila lämpötilan valintapainikkeella.
Taaksepäin valuva liima tukkii syötön.	Liimapuikon halkaisija on liian pieni ja/tai liimapuikon sulamislämpötila on liian matala.	Käytä alkuperäisiä liimapuikkoja. Aseta sopiva käyttölämpötila lämpötilan valintapainikkeella.
Liima ei levity tasaisesti.	Liimapuikon sulamislämpötila on liian matala.	Käytä alkuperäisiä liimapuikkoja. Aseta sopiva käyttölämpötila lämpötilan valintapainikkeella.
	Syöttö on epätasaista.	Paina syöttöpainiketta hitaasti ja tasaisesti.
Liimattava pinta tarttuu vain yhdestä kohdasta.	Osa liimavanasta on jo jäähtynyt ennen kappaleiden yhteenliittämistä.	Liitä työkappaleet nopeammin yhteen. Älä levitä liimaa koko liimattavalla alueelle, vaan tee liimapisteitä tai -palkoja. Esikuumenna liimattava pinta kuumailmapuhaltimella. Säädä sopiva käyttölämpötila
Liimaus irtoaa jäähdytyään.	Liimattava pinta on rasvainen tai liian sileä.	Poista rasva liimattavalta pinnalta tai karhenna pintaa hieman.
	Liimattava pinta on pölyinen.	Puhdista liimattava pinta.
	Liima ei sovellu työkappaleen materiaalille.	Kuumaliima ei sovellu tälle materiaalille, käytä erikoisliimaa.
	Kosteuden vaikutus.	Käytä vain kuivassa ympäristössä.
	Ympäristön lämpötila liian korkea/matala.	Käytä vain ohjeenmukaisella lämpötila-alueella.
Kosteiden tilojen liimatut kaakelit irtoavat.	Kosteus tunkeutuu liimatun kohdan alle.	Kuumaliima ei sovellu tälle materiaalille, käytä sementtipohjaista kiinnityslaastia.
Liimatut kengänanturat irtoavat.	Kosteus turvottaa nahan ja tunkeutuu liimatun kohdan alle.	Kuumaliima ei sovellu tälle materiaalille, käytä erikoisliimaa.
Liiman levityksen lopussa syntyy "rihmoja", kun nostat liimapistoolin ylös liimauksen kohdasta.	Syöttöpainiketta on painettu edelleen liimauksen loppukohdan jälkeen. Suutinta ei ole pyyhkäisty puhtaaksi.	Lopeta liiman syöttäminen vähän ennen liimauksen loppua. Pyyhkäise liiman levityksen lopussa suutin puhtaaksi työkappaletta vasten, kun nostat liimapistoolin ylös liimauksen kohdasta.
Työkappale sulaa.	Työkappaleen materiaali on helposti sulaava, esim. Styropor®.	Kuumaliima ei sovellu tälle materiaalille. Käytä erikoisliimaa (alhainen sulamispiste) ja valitse 130 °C käyttölämpötila lämpötilan valintapainikkeella (9).
Sormien palovammat liimausta kohdalla.	Liima palaa levityksen yhteydessä paperin läpi.	Älä pidä työkappaletta kädessä. Tee liimaus kuumuutta kestävän silikonialustan päällä.
	Liima palaa levityksen yhteydessä kankaan läpi.	Älä pidä työkappaletta kädessä. Tee liimaus kuumuutta kestävän silikonialustan päällä.
	Metallinen työkappale kuumenee.	Älä pidä työkappaletta kädessä.

Οngelma

Σyy

Κορjausοηje

Τee liimaus kuumuutta keσtvάν silikonialustan päällä.

Kiinnitä työκappale.

Ηοιτο ja huolto

Ηυolto ja puhdistus

- **Ηυομιο!** Σαμmuta liimapistooli ennen huolto- ja puhdistustöitä.
- **Πidä aina liimapistooli puhtaana, jotta voit työskennellä hyvin ja turvallisesti.**

Kun liima on kovettunut, voit poistaa sen tylpällä esineellä. Älä käytä liuottimia puhdistukseen. Liimauskohdat voi tarvittaessa irrottaa kuumentamalla niitä.

Liimapistoolin sisällä olevaa liimapuikkoa (3) ei saa poistaa takakautta, koska tällöin liimapistooli saattaa vaurioitua.

Asiakaspalvelu ja käyttöneuvonta

Asiakaspalvelu vastaa tuotteesi korjausta ja huoltoa sekä varaosia koskeviin kysymyksiin. Räjättyyskuvat ja varaosatieidot ovat myös verkko-osoitteessa: www.bosch-pt.com Bosch-käyttöneuvontatiimi vastaa mielellään tuotteita ja tarvikkeita koskeviin kysymyksiin.

Ilmoita kaikissa kyselyissä ja varaosatilauksissa 10-numeroitun tuotenumero, joka on ilmoitettu tuotteen mallikilvessä.

Suomi

Robert Bosch Oy
Bosch-keskushuolto
Pakkalantie 21 A
01510 Vantaa
Voitte tilata varaosat suoraan osoitteesta www.bosch-pt.fi.
Puh.: 0800 98044
Faksi: 010 296 1838
www.bosch-pt.fi

Muut asiakaspalvelun yhteystiedot löydät kohdasta:

www.bosch-pt.com/serviceaddresses

Kuljetus

Suosittelut li-ion-akut ovat vaarallisia aineita koskevien lakimääräysten alaisia. Käyttäjä saa kuljettaa akkuja liikenteessä ilman erikoistoimenpiteitä.

Jos lähetys tehdään kolmansien osapuolten kautta (esim.: lentorahtina tai huolintaliikkeen välityksellä), tällöin on huomioitava pakkausta ja merkintää koskevat erikoisvaatimukset. Lähetystä varten tuote täytyy pakata vaarallisten aineiden asiantuntijan neuvojen mukaan.

Lähetä vain sellaisia akkuja, joiden kotelo on vaurioitumaton. Suojaa navat teipillä ja pakkaa akku niin, ettei se pääse liikkumaan pakkauksessa. Huomioi myös mahdolliset tätä pidemmälle menevät maakohtaiset määräykset.

Hävitys



Toimita käytöstä poistetut liimapistoolit, akut, lisätarvikkeet ja pakkausmateriaalit ympäristöystävälliseen jätteiden kierrätykseen.



Älä hävitä liimapistooleita tai akkuja/paristoja talousjätteiden mukana!

Koskee vain EU-maita:

Sähkö- ja elektroniikkaromua koskevan EU-direktiivin 2012/19/EU ja sen kansalliseen lainsäädäntöön saattamisen mukaan käyttökelvottomat sähkötyökalut sekä EU-direktiivin 2006/66/EY mukaan vialliset tai loppuun käytetyt akut/paristot on kerättävä erikseen ja toimitettava ympäristöystävälliseen kierrätykseen.

Jos käytöstä poistetut sähkö- ja elektroniikkalaitteet hävitään epäasianmukaisesti, niiden mahdollisesti sisältämät vaaralliset aineet voivat aiheuttaa haittaa ympäristölle ja ihmisten terveydelle.

Ελληνικά

Υποδειξεις ασφαλειας



Διαβάστε όλες τις υποδείξεις ασφαλειας και τις οδηγίες. Η μη τήρηση των υποδείξεων ασφαλειας και των οδηγιών μπορεί να προκαλέσει ηλεκτροπληξία, πυρκαγιά και/ή σοβαρούς τραυματισμούς.

Φυλάξτε όλες τις προειδοποιητικές υποδείξεις και οδηγίες για κάθε μελλοντική χρήση.

- **Μην επιτρέψετε τη χρήση του πιστολιού θερμοκόλλησης σε άτομα που δεν είναι εξοικειωμένα μ' αυτό ή δεν έχουν διαβάσει αυτές τις οδηγίες.**

- **Αυτό το πιστόλι θερμοκόλλησης δεν προβλέπεται για χρήση από παιδιά και άτομα με περιορισμένες φυσικές, αισθητήριες ή διανοητικές ικανότητες ή με έλλειψη εμπειρίας και ανεπαρκείς γνώσεις. Διαφορετικά υπάρχει κίνδυνος λανθασμένου χειρισμού και τραυματισμού.**

► Αυτό το πιστόλι θερμοκόλλησης μπορεί να χρησιμοποιηθεί από παιδιά από 8 ετών και πάνω καθώς και από άτομα με περιορισμένες φυσικές, αισθητήριες ή διανοητικές ικανότητες ή με έλλειψη εμπειρίας και ανεπαρκείς γνώσεις, όταν επιβλέπονται από ένα υπεύθυνο για την ασφάλειά τους άτομο ή έχουν από αυτό καθοδηγηθεί σχετικά με την ασφαλή εργασία με το πιστόλι θερμοκόλλησης και τους συνυφασμένους με αυτή κινδύνους. Διαφορετικά υπάρχει κίνδυνος λανθασμένου χειρισμού και τραυματισμού.

► **Επιβλέψτε τα παιδιά.** Έτσι εξασφαλίζεται, ότι τα παιδιά δε θα παίξουν με το πιστόλι θερμοκόλλησης.

► **Ο καθαρισμός και η συντήρηση του πιστολιού θερμοκόλλησης από παιδιά δεν επιτρέπεται να γίνεται χωρίς επίβλεψη.**

► Πριν από κάθε χρήση ελέγχετε το πιστόλι θερμοκόλλησης. Μη χρησιμοποιείτε το πιστόλι θερμοκόλλησης, εφόσον διαπιστώσετε ζημιές. Μην ανοίξετε μόνοι σας το πιστόλι θερμοκόλλησης και αναθέστε την επισκευή του μόνο σε ειδικευμένο τεχνικό προσωπικό και μόνο με γνήσια ανταλλακτικά. Τυχόν χαλασμένα πιστόλια θερμοκόλλησης αυξάνουν τον κίνδυνο ηλεκτροπληξίας.

► Μην αφήνετε το ενεργοποιημένο πιστόλι θερμοκόλλησης χωρίς επίτηρηση.



Προστατεύετε την μπαταρία από υπερβολικές θερμοκρασίες, π. χ. ακόμη και από συνεχή ηλιακή ακτινοβολία, φωτιά, ρύπανση, νερό και υγρασία. Υπάρχει κίνδυνος έκρηξης και βραχυκυκλώματος.



- Μην πετάτε τα φυσιγγία θερμοκόλλας στη φωτιά.
- Μετά τη χρήση εναποθέστε με ασφάλεια το πιστόλι θερμοκόλλησης και αφήστε το να κρυώσει εντελώς, προτού το φυλάξετε. Το καυτό ακροφύσιο μπορεί να προκαλέσει ζημιά.
- Φορτίζετε τις μπαταρίες μόνο με φορτιστές, που προτείνονται από τον κατασκευαστή. Διαφορετικά υπάρχει κίνδυνος πυρκαγιάς.

► Χρησιμοποιείτε την μπαταρία μόνο σε προϊόντα του κατασκευαστή. Μόνο έτσι προστατεύεται η μπαταρία από μια επικίνδυνη υπερφόρτιση.

► Κρατάτε τις μπαταρίες που δε χρησιμοποιείτε μακριά από συνδετήρες χαρτιών, νομισματα, κλειδιά, καρφιά, βίδες κι άλλα μικρά μεταλλικά αντικείμενα που μπορούν να βραχυκυκλώσουν τις επαφές της μπαταρίας. Ένα βραχυκύκλωμα των επαφών της μπαταρίας μπορεί να προκαλέσει τραυματισμούς ή φωτιά.

► Σε περίπτωση βλάβης ή/και αντικανονικής χρήσης της μπαταρίας μπορεί να εξέλθουν αναθυμιάσεις από την μπαταρία. Η μπαταρία μπορεί να αναφλεγεί ή να εκραγεί. Αφήστε να μπει φρέσκος αέρας και επισκεφτείτε έναν γιατρό σε περίπτωση που έχετε ενοχλήσεις. Οι αναθυμιάσεις μπορεί να ερεθίσουν τις αναπνευστικές οδούς.

► Σε περίπτωση λάθους χρήσης ή χαλασμένης μπαταρίας μπορεί να διαρρεύσει εύφλεκτο υγρό από την μπαταρία. Αποφεύγετε κάθε επαφή μ' αυτό. Σε περίπτωση τυχαίας επαφής ξεπλυθείτε με νερό. Σε περίπτωση που τα υγρά έρθουν σε επαφή με τα μάτια, πρέπει να ζητήσετε επίσης και ιατρική βοήθεια. Τα διαρρέοντα υγρά μπαταρίας μπορεί να οδηγήσουν σε ερεθισμό του δέρματος ή σε εγκαύματα.

► Από αιχμηρά αντικείμενα, όπως π.χ. καρφιά ή κατασβιδία ή από εξωτερική άσκηση δύναμης μπορεί να υποστεί ζημιά η μπαταρία. Μπορεί να προκληθεί ένα εσωτερικό βραχυκύκλωμα με αποτέλεσμα την ανάφλεξη, την εμφάνιση καπνού, την έκρηξη ή την υπερθέρμανση της μπαταρίας.

► Μην ανοίγετε την μπαταρία. Υπάρχει κίνδυνος βραχυκυκλώματος.

► Μην αγγίζετε το καυτό ακροφύσιο. Υπάρχει κίνδυνος εγκαύματος.

► Στις εργασίες πάνω από το κεφάλι φοράτε προστατευτικά γυαλιά. Έτσι προστατεύονται τα μάτια σας από την κόλλα που στάζει.

► Μην κατευθύνετε το πιστόλι θερμοκόλλησης κατά τη λειτουργία πάνω σε άτομα ή πάνω σας. Η καυτή κόλλα μπορεί να προκαλέσει εγκαύματα.

► Βεβαιωθείτε, ότι η ρυθμισμένη θερμοκρασία ταιριάζει με τη ράβδο κόλλας. Σε περίπτωση πολύ υψηλής θερμοκρασίας η κόλλα γίνεται πολύ υγρή και μπορεί να διαρρεύσει ανεξέλεγκτα. Σε περίπτωση πολύ χαμηλής θερμοκρασίας δεν μπορεί η κόλλα να συνδεθεί επαρκώς με το υλικό.

Περιγραφή προϊόντος και ισχύος

Προσέξτε παρακαλώ τις εικόνες στο μπροστινό μέρος των οδηγιών λειτουργίας.

Χρήση σύμφωνα με τον σκοπό προορισμού

Το πιστόλι θερμοκόλλησης προορίζεται, μεταξύ των άλλων, για τη συγκόλληση χωρίς διαλυτικά μέσα υλικών, όπως για παράδειγμα χαρτί, χαρτόνι, φελιός, ξύλο, δέρμα, ύφασμα, αφρώδες υλικό, συνθετικό υλικό (εκτός PE, PP, PTFE και μαλακό PVC), κεραμικά, πορσελάνη, μέταλλο, γυαλί και πέτρα. Σε περίπτωση χρήσης ειδικής κόλλας (low melt) και μιας θε-

μοκρασίας επεξεργασίας 130 °C η κόλληση ευαίσθητων στη θερμοκρασία υλικών, όπως για παράδειγμα Styrogor®, είναι δυνατή.

Το πιστόλι θερμοκόλλησης είναι κατάλληλο για κόλληση, επι-σκευή, διακόσμηση και μοντελισμό.

Απεικονιζόμενα στοιχεία

Η απαρίθμηση των απεικονιζόμενων στοιχείων αναφέρεται στην απεικόνιση του πιστολιού θερμοκόλλησης στη σελίδα γραφικών.

- (1) Ακροφύσιο
- (2) Θερμοπροστασία
- (3) Ράβδος κόλλας^{a)}
- (4) Θήκη ράβδου κόλλας
- (5) Πλήκτρο απασφάλισης της μπαταρίας^{a)}
- (6) Μπαταρία^{a)}
- (7) Πλήκτρο επιλογής θερμοκρασίας 200 °C
- (8) Πλήκτρο On/Off
- (9) Πλήκτρο επιλογής θερμοκρασίας 130 °C
- (10) Πλήκτρο προώθησης

a) **Εξαρτήματα που απεικονίζονται ή περιγράφονται δεν περιέχονται στη στάνταρ συσκευασία. Τον πλήρη κατάλογο εξαρτημάτων μπορείτε να τον βρείτε στο πρόγραμμα εξαρτημάτων.**

Τεχνικά στοιχεία

Πιστόλι θερμοκόλλησης μπαταρίας		AdvancedGlue 18V
Κωδικός αριθμός		3 603 B64 8..
Ονομαστική τάση	V=	18
Χρόνος θέρμανσης περίπου ^{A)}	min	2
Θερμοκρασία κόλλησης (επιλεκτικά)	°C	130
	°C	200
Μέγ. απόδοση κόλλησης	g/min	20
Ράβδος κόλλας		
– Διάμετρος	mm	11
– Μήκος	mm	45–200
Διάρκεια λειτουργίας ^{A)} ανά φόρτιση μπαταρίας μέχρι και		10 ράβδοι κόλλας
Βάρος κατά ΕΡΤΑ-Procedure 01:2014 ^{B)}	kg	0,68–0,99
Επιτρεπόμενη θερμοκρασία περιβάλλοντος		
– Κατά τη φόρτιση	°C	0 ... +35
– Κατά τη λειτουργία και σε περίπτωση αποθήκευσης	°C	+5 ... +40
Συνιστώμενες μπαταρίες		PBA 18V...W-.

Πιστόλι θερμοκόλλησης μπαταρίας

AdvancedGlue 18V

Συνιστώμενοι φορτιστές^{C)} AL 18...

- A) Μετρήθηκε στους 20–25 °C με μπαταρία **PBA 18V 2.5Ah W-** και θερμοκρασία επεξεργασίας 200 °C.
- B) Ανάλογα με τη χρησιμοποιούμενη μπαταρία
- C) Οι ακόλουθοι φορτιστές δεν είναι συμβατοί με την μπαταρία PBA: AL 1814 CV, AL 1820 CV, AL 1860 CV

Μπαταρία (δε συμπεριλαμβάνεται στα υλικά παράδοσης)

Φόρτιση μπαταρίας

► **Χρησιμοποιείτε μόνο τους φορτιστές που αναφέρονται στα Τεχνικά στοιχεία.** Μόνο αυτοί οι φορτιστές είναι εναρμονισμένοι με την μπαταρία ιόντων λιθίου που χρησιμοποιείται στο πιστόλι σας θερμοκόλλησης.

Υπόδειξη: Οι μπαταρίες ιόντων λιθίου λόγω διεθνών κανονισμών μεταφοράς παραδίδονται μερικώς φορτισμένες. Για την εξασφάλιση της πλήρους ισχύος της μπαταρίας, φορτίστε την μπαταρία πλήρως πριν την πρώτη χρήση.

Τοποθέτηση της μπαταρίας

Τοποθετήστε τη φορτισμένη μπαταρία στην υποδοχή της μπαταρίας, μέχρι να ασφαλίσει.

Αφαίρεση της μπαταρίας

Για να αφαιρέσετε την μπαταρία πατήστε το πλήκτρο απασφάλισης της μπαταρίας και τραβήξτε την μπαταρία έξω. **Μην εφαρμόσετε εδώ καμία βία.**

Ένδειξη της κατάστασης φόρτισης της μπαταρίας

Η ένδειξη της κατάστασης φόρτισης της μπαταρίας, με ενεργοποιημένο το πιστόλι θερμοκόλλησης, σηματοδοτεί την ακόμη διαθέσιμη χωρητικότητα της μπαταρίας.

Όταν **αναβοσβήνει** το πλήκτρο επιλογής θερμοκρασίας **(7)** ή **(9)** μετά τη θέρμανση κόκκινο, η μπαταρία έχει λιγότερο από 30 % της χωρητικότητάς της και πρέπει να φορτιστεί.

Όταν **ανάβει** το πλήκτρο επιλογής θερμοκρασίας **(7)** ή **(9)** κόκκινο, η μπαταρία είναι εντελώς εκφορτισμένη και πρέπει να φορτιστεί.

Υποδείξεις για τον άριστο χειρισμό της μπαταρίας

Προστατεύετε την μπαταρία από υγρασία και νερό.

Αποθηκεύετε την μπαταρία μόνο σε μια περιοχή θερμοκρασίας από –20 °C έως 50 °C. Μην αφήνετε για παράδειγμα την μπαταρία το καλοκαίρι μέσα στο αυτοκίνητο.

Αφαιρέστε την μπαταρία από το πιστόλι θερμοκόλλησης, όταν δεν το χρησιμοποιήσετε για μεγαλύτερο χρονικό διάστημα.

Ένας σημαντικά μειωμένος χρόνος λειτουργίας μετά τη φόρτιση σημαίνει ότι η μπαταρία εξαντλήθηκε και πρέπει να αντικατασταθεί.

Προσέξτε στις υποδείξεις απόσυρσης.

Λειτουργία

Εκκίνηση

Ενεργοποίηση/απενεργοποίηση

- Για την **ενεργοποίηση** του πιστολιού θερμοκόλλησης πατήστε το πλήκτρο On/Off **(8)**.

Το πιστόλι θερμοκόλλησης θερμαίνεται με την τελευταία ρυθμισμένη θερμοκρασία επεξεργασίας (130 °C ή 200 °C).

Κατά τη διάρκεια της θέρμανσης αναβοσβήνει το αντίστοιχο πλήκτρο επιλογής θερμοκρασίας **(7)** ή **(9)** πράσινο.

Όταν ανάβει συνεχώς πράσινο, το πιστόλι θερμοκόλλησης είναι σε ετοιμότητα λειτουργίας.

Εάν αλλάξετε τη θερμοκρασία επεξεργασίας κατά τη λειτουργία, αναβοσβήνει το αντίστοιχο πλήκτρο επιλογής θερμοκρασίας **(7)** ή **(9)** πράσινο τόσο, ώπου να επιτευχθεί η επιθυμητή θερμοκρασία στόχος. Κατά τη διαδικασία της ψύξης από του 200 °C στους 130 °C μπορεί αυτό να διαρκέσει περισσότερα λεπτά.

- Για την **απενεργοποίηση** του πιστολιού θερμοκόλλησης πατήστε το πλήκτρο On/Off **(8)** τόσο, μέχρι να σβήσει το LED του αντίστοιχου πλήκτρου επιλογής θερμοκρασίας **(7)** ή **(9)**.

Υπόδειξη: Εάν το πιστόλι θερμοκόλλησης δε χρησιμοποιηθεί πάνω από 10 λεπτά, απενεργοποιείται αυτόματα, για την εξοικονόμηση ενέργειας.

- Όταν το πλήκτρο επιλογής θερμοκρασίας **(7)** ή **(9)** μετά την εκ νέου ενεργοποίηση ανάβει συνεχώς κόκκινο, πρέπει να φορτίσετε την μπαταρία.

- ▶ **Μετά τη χρήση εναποθέστε με ασφάλεια το πιστόλι θερμοκόλλησης και αφήστε το να κρυώσει εντελώς, προτού το φυλάξετε.** Το καυτό ακροφύσιο μπορεί να προκαλέσει ζημιά.

Υποδείξεις εργασίας

- ▶ **Προστατέψτε άτομα και ζώα από την καυτή κόλλα και τη μύτη του ακροφυσίου.** Η κόλλα και η μύτη του ακροφυσίου θερμαίνονται περίπου στους 200 °C, υπάρχει κίνδυνος εγκαύματος. Όταν η καυτή κόλλα έρθει σε επαφή με το δέρμα, κρατήστε το αντίστοιχο σημείο μερικά λεπτά κάτω από κρύο νερό. Μην προσπαθήσετε, να απομακρύνετε την καυτή κόλλα από το δέρμα.

Χρησιμοποιείτε μόνο κόλλες, οι οποίες συνιστούνται από τον κατασκευαστή του πιστολιού θερμοκόλλησης και είναι κατάλληλες για τη θερμοκρασία επεξεργασίας.

Οι συνδέσεις κόλλας μπορούν να ξεκολλήσουν υπό την επίδραση της υγρασίας ή της θερμότητας.

Προετοιμασία της κόλλησης

Τα σημεία κόλλησης πρέπει να είναι καθαρά, στεγνά και χωρίς λάδι ή λίπος.

Τα προς κόλληση υλικά καθώς και το υπόστρωμα, πάνω στο οποίο εκτελείται η εργασία, δεν επιτρέπεται να είναι εύκολα αναφλέξιμα.

Δοκιμάστε την καταλληλότητα των ευαίσθητων στη θερμοκρασία υλικών προηγουμένως σε ένα δοκιμαστικό επεξεργαζόμενο κομμάτι.

Τα προς κόλληση επεξεργαζόμενα κομμάτια δεν επιτρέπεται να είναι ψυχρότερα από +5 °C και θερμότερα από +50 °C.

Τα υλικά, τα οποία κρυώνουν γρήγορα την κόλλα, πρέπει να προθερμανθούν με ένα πιστόλι θερμού αέρα.

Συγκόλληση

- Τοποθετήστε την κατάλληλη για το υλικό ράβδο κόλλας **(3)** στη θήκη ράβδου κόλλας **(4)**.
- Ενεργοποιήστε το πιστόλι θερμοκόλλησης και, όταν χρειάζεται, πατώντας το αντίστοιχο πλήκτρο επιλογής θερμοκρασίας **(7)** ή **(9)** επιλέξτε την κατάλληλη θερμοκρασία επεξεργασίας για τη ράβδο κόλλας.
- Αφήστε το πιστόλι θερμοκόλλησης να θερμανθεί. Το πλήκτρο επιλογής θερμοκρασίας αναβοσβήνει πράσινο. Μόλις το πλήκτρο επιλογής θερμοκρασίας ανάβει συνεχώς πράσινο, το πιστόλι θερμοκόλλησης είναι σε ετοιμότητα λειτουργίας.

- Πατήστε με μέτρια πίεση πάνω στο πλήκτρο προώθησης **(10)** και επαλείψτε την κόλλα από τη μια πλευρά.

- Συμπέστε τα προς κόλληση υλικά μετά την επάλειψη της κόλλας αμέσως για περίπου 30 δευτερόλεπτα.

Η διόρθωση της θέσης κόλλησης δεν είναι πλέον εφικτή.

Η θέση κόλλησης σταθεροποιείται μετά περίπου 5 λεπτά.

Εάν αλλάξετε τη θερμοκρασία επεξεργασίας κατά τη λειτουργία, αναβοσβήνει το αντίστοιχο πλήκτρο επιλογής θερμοκρασίας **(7)** ή **(9)** πράσινο τόσο, ώπου να επιτευχθεί η επιθυμητή θερμοκρασία στόχος. Κατά τη διαδικασία της ψύξης από του 200 °C στους 130 °C μπορεί αυτό να διαρκέσει περισσότερα λεπτά.

- ▶ **Προσέξτε, να μην έρθετε σε επαφή με την καυτή κόλλα.** Χρησιμοποιείτε για το πρεσάρισμα διαφανών υλικών ένα υπόστρωμα αλκιδόνης.

Αλλαγή ακροφυσίου

Χρησιμοποιείτε αποκλειστικά γνήσια ακροφύσια της Bosch (1 600 A02 EU3).

- Το ακροφύσιο **(1)** μπορεί να αντικατασταθεί μόνο σε ζεστή κατάσταση. Γι' αυτό θερμαίνεται σύντομα το πιστόλι θερμοκόλλησης.

- ▶ **Κατά την αλλαγή του ακροφυσίου φοράτε προστατευτικά γάντια. Πιάστε το ζεστό ακροφύσιο μόνο από τη θερμοπροστασία (2).** Στην καυτή μύτη του ακροφυσίου υπάρχει κίνδυνος εγκαύματος.

- Σφίξτε το νέο ακροφύσιο **(1)** σταθερά με το χέρι.

Συμβουλές εφαρμογής

Θερμοκρασία επεξεργασίας

Στο πιστόλι θερμοκόλλησης μπορούν α ρυθμιστούν δύο διαφορετικές θερμοκρασίες επεξεργασίας (130 °C και 200 °C).

Εάν αλλάξετε τη θερμοκρασία επεξεργασίας κατά τη λειτουργία, αναβοσβήνει το αντίστοιχο πλήκτρο επιλογής θερμοκρασίας **(7)** ή **(9)** πράσινο τόσο, ώπου να επιτευχθεί η επιθυμητή θερμοκρασία στόχος. Κατά τη διαδικασία της ψύξης

από του 200 °C στους 130 °C μπορεί αυτό να διαρκέσει περισσότερο λεπτά.

Θερμοκρασία επεξεργασίας	Υλικό
130 °C Πλήκτρο επιλογής θερμοκρασίας (9)	Ευαίσθητα στη θερμοκρασία υλικά (π.χ. Styrogor®), ακατάλληλα για PE, PP, PTFE και μαλακό PVC
200 °C Πλήκτρο επιλογής θερμοκρασίας (7)	Χαρτί, χαρτόνι, φελλός, ξύλο, δέρμα, ύφασμα, αφρώδες υλικό, συνθετικό υλικό (εκτός PE, PP, PTFE και μαλακό PVC), κεραμικά, πορσελάνη, μέταλλο, γυαλί και πέτρα

Χρησιμοποιείτε μόνο κόλλες, οι οποίες συνιστούνται από τον κατασκευαστή του πιστολιού θερμοκόλλησης και είναι κατάλληλες για τη θερμοκρασία επεξεργασίας.

Σφάλματα – Αιτίες και αντιμετώπιση

Πρόβλημα	Αιτία	Αντιμέτωπιση
Η ράβδος κόλλας δεν μεταφέρεται.	Η ράβδος κόλλας καταναλώθηκε	Εισάγετε μέσα νέα ράβδο κόλλας
	Διάμετρος ράβδου κόλλας πολύ μεγάλη ή πολύ μικρή	Χρησιμοποιείτε τις συνιστώμενες γνήσιες ράβδους κόλλας
	Ράβδος κόλλας πολύ κοντή	Χρησιμοποιείτε τις συνιστώμενες γνήσιες ράβδους κόλλας Εισάγετε μέσα μια νέα ράβδο κόλλας
Η ράβδος κόλλας πέφτει από το πιστόλι θερμοκόλλησης.	Διάμετρος ράβδου κόλλας πολύ μικρή	Χρησιμοποιείτε τις συνιστώμενες γνήσιες ράβδους κόλλας
Μετά τον τερματισμό της προώθησης μεγάλος χρόνος συνέχισης της λειτουργίας ή του σταξίματος	Θερμοκρασία τήξης της ράβδου κόλλας πολύ χαμηλή	Χρησιμοποιείτε τις συνιστώμενες γνήσιες ράβδους κόλλας Ρυθμίστε τη σωστή θερμοκρασία επεξεργασίας με το πλήκτρο επιλογής θερμοκρασίας
Το πιστόλι θερμοκόλλησης στάζει συνεχώς, χωρίς να πατηθεί το πλήκτρο προώθησης.	Θερμοκρασία τήξης της ράβδου κόλλας πολύ χαμηλή	Χρησιμοποιείτε τις συνιστώμενες γνήσιες ράβδους κόλλας Ρυθμίστε τη σωστή θερμοκρασία επεξεργασίας με το πλήκτρο επιλογής θερμοκρασίας
Η προώθηση είναι δύσκολη.	Διάμετρος της ράβδου κόλλας πολύ μεγάλη και/ή θερμοκρασία τήξης της ράβδου κόλλας πολύ χαμηλή	Χρησιμοποιείτε τις συνιστώμενες γνήσιες ράβδους κόλλας Ρυθμίστε τη σωστή θερμοκρασία επεξεργασίας με το πλήκτρο επιλογής θερμοκρασίας
Η προώθηση μπλοκάρει εξαιτίας διαρροής της κόλλας από πίσω.	Διάμετρος της ράβδου κόλλας πολύ μικρή και/ή θερμοκρασία τήξης της ράβδου κόλλας πολύ χαμηλή	Χρησιμοποιείτε τις συνιστώμενες γνήσιες ράβδους κόλλας Ρυθμίστε τη σωστή θερμοκρασία επεξεργασίας με το πλήκτρο επιλογής θερμοκρασίας
Η κόλλα δεν ρέει ομοιόμορφα.	Θερμοκρασία τήξης της ράβδου κόλλας πολύ χαμηλή	Χρησιμοποιείτε τις συνιστώμενες γνήσιες ράβδους κόλλας Ρυθμίστε τη σωστή θερμοκρασία επεξεργασίας με το πλήκτρο επιλογής θερμοκρασίας
	Προώθηση μη ομοιόμορφη	Πατήστε το πλήκτρο προώθησης αργά και ομοιόμορφα
Οι κολλημένες επιφάνειες συγκρατούνται μόνο σε μια θέση.	Η κόλλα έχει κρυσώσει ήδη κατά ένα μέρος πριν την συνέχιση των επεξεργαζόμενων κομματιών	Συνενώστε γρηγορότερα τα επεξεργαζόμενα κομμάτια Αντί για επιφανειακή επάλειψη της κόλλας εφαρμόστε σημεία ή κορδόνια κόλλας

Γενικές συμβουλές εργασίας και καθαρισμού

Υλικό/Επεξεργαζόμενο κομμάτι	Κατάλληλο
Μακριά, μεγάλης επιφάνειας επεξεργαζόμενα κομμάτια	Σημειακή επάλειψη της κόλλας
Εύκαμπτα υλικά (π.χ. υφάσματα)	Γραμμική επάλειψη της κόλλας

► **Μη χρησιμοποιείτε κανέναν εύφλεκτο διαλύτη για τον καθαρισμό των σημείων κόλλησης.** Τα υπολείμματα των διαλυτών μπορούν να αναφλεγούν από την καυτή κόλλα ή να δημιουργήσουν επιβλαβείς αναθυμιάσεις.

Τα υπολείμματα κόλλας επάνω στα ρούχα δεν μπορούν πλέον να αφαιρεθούν.

Οι θέσεις κόλλησης μπορούν να βαφούν.

Πρόβλημα	Αιτία	Αντιμετώπιση
		Προθερμάνετε την επιφάνεια κόλλησης με πιστόλι θερμού αέρα Ρυθμίστε τη σωστή θερμοκρασία επεξεργασίας
Η συγκόλληση σπάει μετά την ψύξη.	Επιφάνεια κόλλησης λιπαρή ή πολύ λεία	Απολιπάνετε την επιφάνεια κόλλησης ή αgridίψτε την λίγο
	Επιφάνεια κόλλησης σκονισμένη	Καθαρίστε την επιφάνεια κόλλησης
	Υλικό επεξεργαζόμενου κομματιού ακατάλληλο	Θερμοκόλλα ακατάλληλη, χρησιμοποιήστε ειδική κόλλα
	Επίδραση υγρασίας	Χρήση μόνο σε στεγνό περιβάλλον
	Η θερμοκρασία του περιβάλλοντος είναι πολύ υψηλή/πολύ χαμηλή	Χρήση μόνο στην καθορισμένη περιοχή θερμοκρασίας
Σε υγρούς χώρους ξεκολλούν κολλημένα πλακάκια.	Υγρασία διεισδύει στο σημείο κόλλησης.	Θερμοκόλλα ακατάλληλη, χρησιμοποιήστε κόλλα πλακιδίων με βάση το ταμμέντο
Οι κολλημένες σόλες των παπουτσιών ξεκολλούν.	Η υγρασία διογκώνει το δέρμα και διεισδύει στο σημείο κόλλησης.	Θερμοκόλλα ακατάλληλη, χρησιμοποιήστε ειδική κόλλα
Στο τέλος της επάλειψης της κόλλας, σηκώνοντας το πιστόλι θερμοκόλλησης από το σημείο κόλλησης, δημιουργούνται «νήματα».	Το πλήκτρο προώθησης κατά τον τερματισμό της επάλειψης της κόλλας είναι ακόμη πατημένο	Λίγο πριν το τέλος της επάλειψης της κόλλας σταματήστε την προώθηση
	Το ακροφύσιο δε σκουπιστηκε	Στο τέλος της εργασίας κόλλησης κατά την απομάκρυνση του πιστολιού θερμοκόλλησης από το σημείο κόλλησης σκουπίστε το ακροφύσιο στο επεξεργαζόμενο κομμάτι
Το υπό καταργασία τεμάχιο λιώνει.	Το επεξεργαζόμενο κομμάτι από υλικό που λιώνει ήδη σε χαμηλές θερμοκρασίες, π.χ. Styropor®.	Η θερμοκόλλα δεν είναι ακατάλληλη Χρησιμοποιήστε ειδική κόλλα (low melt) και ρυθμίστε τη θερμοκρασία επεξεργασίας 130 °C με το πλήκτρο επιλογής θερμοκρασίας (9)
Εγκυμάτα στα δάχτυλα κατά το κόλλημα	Η κόλλα διαβρώνει το χαρτί στο οποίο επαλείφεται.	Μην κρατάτε το επεξεργαζόμενο κομμάτι στο χέρι Εκτελέστε μια κόλληση σε ανθεκτικό στη θερμότητα υπόστρωμα σιλικόνης
	Η κόλλα διαβρώνει το ύφασμα στο οποίο επαλείφεται.	Μην κρατάτε το επεξεργαζόμενο κομμάτι στο χέρι Εκτελέστε μια κόλληση σε ανθεκτικό στη θερμότητα υπόστρωμα σιλικόνης
	Θερμαινόμενο επεξεργαζόμενο κομμάτι από μέταλλο	Μην κρατάτε το επεξεργαζόμενο κομμάτι στο χέρι Εκτελέστε μια κόλληση σε ανθεκτικό στη θερμότητα υπόστρωμα σιλικόνης Σφίξιμο του επεξεργαζόμενου κομματιού

Συντήρηση και σέρβις

Συντήρηση και καθαρισμός

- **Προσοχή!** Πριν από τις εργασίες συντήρησης και τις εργασίες καθαρισμού απενεργοποιήστε το πιστόλι θερμοκόλλησης.
- **Να διατηρείτε το πιστόλι θερμοκόλλησης καθαρό για να μπορείτε να εργάζεστε καλά και ασφαλώς.**

Όταν η κόλλα στερεοποιηθεί μπορείτε να την αφαιρέσετε με ένα αμβλύ αντικείμενο. Μη χρησιμοποιείτε διαλύτες για τον καθαρισμό. Αν χρειαστεί, ζεστάνετε τα σημεία κόλλησης για να τα ξεκολλήσετε.

Μια τοποθετημένη ράβδο κόλλας **(3)** δεν επιτρέπεται να αφαιρεθεί προς τα πίσω από το πιστόλι θερμοκόλλησης, για να μην υποστεί ζημιά το πιστόλι θερμοκόλλησης.

Εξυπηρέτηση πελατών και συμβουλές εφαρμογής

Η υπηρεσία εξυπηρέτησης πελατών απαντά στις ερωτήσεις σας σχετικά με την επισκευή και τη συντήρηση του προϊόντος σας καθώς και για τα αντίστοιχα ανταλλακτικά. Σχέδια συναρμολόγησης και πληροφορίες για τα ανταλλακτικά θα βρείτε επίσης κάτω από:

www.bosch-pt.com

Η ομάδα παροχής συμβουλών της Bosch απαντά ευχαρίστως τις ερωτήσεις σας για τα προϊόντα μας και τα εξαρτήματά τους.

Δώστε σε όλες τις ερωτήσεις και παραγγελίες ανταλλακτικών οπωσδήποτε το 10ψήφιο κωδικό αριθμό σύμφωνα με την πινακίδα τύπου του προϊόντος.

Ελλάδα

Robert Bosch A.E.
Εργεία 37
19400 Κορωπί – Αθήνα
Τηλ.: 210 5701258
Φαξ: 210 5701283
Email: pt@gr.bosch.com
www.bosch.com
www.bosch-pt.gr

Περαιτέρω διευθύνσεις σέρβις θα βρείτε στην ηλεκτρονική διεύθυνση:

www.bosch-pt.com/serviceaddresses

Μεταφορά

Οι συνιστώμενες μπαταρίες ιόντων λιθίου υπόκεινται στις απαιτήσεις των επικίνδυνων αγαθών. Οι μπαταρίες μπορούν να μεταφερθούν οδικώς από τον χρήστη χωρίς άλλους όρους.

Όταν, όμως, οι μπαταρίες αποστέλλονται από τρίτους (π.χ. αεροπορικώς ή με εταιρία μεταφορών) πρέπει να τηρούνται διάφορες ιδιαίτερες απαιτήσεις για τη συσκευασία και τη σήμανση. Εδώ πρέπει, κατά την προετοιμασία του τεμαχίου αποστολής να ζητηθεί οπωσδήποτε και η συμβουλή ενός ειδικού για επικίνδυνα αγαθά.

Αποστέλλετε τις μπαταρίες μόνο όταν το περιβλήμα είναι άθικτο. Κολλάτε τις γυμνές επαφές με κολλητική ταινία και να συσκευάζετε την μπαταρία κατά τέτοιο τρόπο, ώστε αυτή να μην κουνιέται μέσα στη συσκευασία. Παρακαλούμε να λαμβάνετε επίσης υπόψη σας και τυχόν πιο αυστηρές εθνικές διατάξεις.

Απόσυρση



Τα πιστόλια θερμοκόλλησης, οι μπαταρίες, τα εξαρτήματα και οι συσκευασίες πρέπει να παραδίδονται σε μια ανακύκλωση σύμφωνα με τους κανόνες προστασίας του περιβάλλοντος.



Μην πετάτε τα πιστόλια θερμοκόλλησης και τις επαναφορτιζόμενες μπαταρίες/μπαταρίες στα οικιακά απορρίμματα!

Μόνο για χώρες της ΕΕ:

Σύμφωνα με την Ευρωπαϊκή οδηγία 2012/19/ΕΕ σχετικά με τις παλιές ηλεκτρικές και ηλεκτρονικές συσκευές και τη μεταφορά της οδηγίας αυτής σε εθνικό δίκαιο τα άχρηστα ηλεκτρικά εργαλεία και σύμφωνα με την Ευρωπαϊκή οδηγία 2006/66/ΕΚ οι χαλασμένες ή χρησιμοποιημένες μπαταρίες πρέπει να συλλέγονται ξεχωριστά, για να ανακυκλωθούν με τρόπο φιλικό προς το περιβάλλον.

Σε περίπτωση μη ενδεδειγμένης απόσυρσης οι ηλεκτρικές και ηλεκτρονικές συσκευές λόγω ενδεχομένης παρουσίας επικίνδυνων ουσιών μπορούν να έχουν επιβλαβείς επιπτώσεις στο περιβάλλον και στην ανθρώπινη υγεία.

Türkçe

Güvenlik uyarıları



Bütün güvenlik talimatını ve uyarıları okuyun. Güvenlik talimatlarına ve uyarılara uyulmadığı takdirde elektrik çarpmasına, yangına ve/veya ciddi yaralanmalara neden

olunabilir.

Bütün uyarıları ve talimat hükümlerini ileride kullanmak üzere saklayın.

- ▶ **Kullanımını bilmeyen ve güvenlik talimatını okumayan kişilerin tutkal tabancasını kullanmasına izin vermeyin.**
- ▶ **Bu tutkal tabancası çocukların ve fiziksel, duyuusal veya zihinsel yetenekleri sınırlı veya yeterli deneyim ve bilgisi olmayan kişilerin kullanması için tasarlanmamıştır.** Aksi takdirde hatalı kullanım ve yaralanma tehlikesi vardır.
- ▶ **Bu tutkal tabancası ve bu şarj cihazı 8 yaşından itibaren çocuklar ve fiziksel, duyuusal veya zihinsel yetenekleri sınırlı ve yeterli deneyim ve bilgiye sahip olmayan kişiler tarafından ancak güvenliklerinden sorumlu bir kişinin denetimi altında veya tutkal tabancasının güvenli kullanımını hakkında aydınlatıldıkları ve bu kullanıma bağlı tehlikeleri kavradıkları takdirde kullanılabilir.** Aksi takdirde hatalı kullanım ve yaralanma tehlikesi vardır.
- ▶ **Çocuklara göz kulak olun.** Bu yolla çocukların tutkal tabancası ile oynamasını önlersiniz.

► Denetim altında olmadıkları takdirde tutkal tabancasının temizliği ve bakımı çocuklar tarafından yapılamaz.

- Her kullanımdan önce tutkal tabancasını kontrol edin. Hasar tespit edecek olursanız tutkal tabancasını kullanmayın. Tutkal tabancasını kendiniz açmayın ve orijinal yedek parça kullanmak koşulu ile sadece kalifiye uzman personele onarım yaptırın. Hasarlı tutkal tabancaları elektrik çarpmaya tehlikesini artırır.
- Açık durumdaki tutkal tabancasını kontrolünüz dışında bırakıp gitmeyin.



Aküyü sıcaktan, sürekli gelen güneş ışınından, ateşten, kirden, sudan ve nemden koruyun. Patlama ve kısa devre tehlikesi vardır.



- Yapıştırma kalemini ateşe atmayın.
- İşiniz bittikten sonra tutkal tabancasını elinizden güvenli biçimde bırakın ve saklamak üzere kaldırmadan önce tam olarak soğumasını bekleyin. Kızgın meme (nozül) hasara neden olabilir.
- Aküleri sadece üretici tarafından tavsiye edilen şarj cihazlarında şarj edin. Aksi takdirde yangın çıkma tehlikesi vardır.
- Aküyü sadece üreticinin ürünlerinde kullanın. Ancak bu yolla akü tehlikeli zorlanmalara karşı korunur.
- Kullanım dışındaki aküyü, kontaklar arasında köprüleme yapabilecek büro ataçları, madeni paralar, anahtarlar, çiviler, vidalar veya başka küçük metal nesnelere uzak tutun. Akü kontakları arasındaki bir kısa devre yanmalara veya yangınlara neden olabilir.
- Akü hasar görürse veya usulüne aykırı kullanılırsa dışarı buhar sızabilir. Akü yanabilir veya patlayabilir. Çalıştığınız yeri havalandırın ve şikayet olursa hekime başvurun. Akülerden çıkan buharlar nefes yollarını tahriş edebilir.
- Yanlış kullanım veya hasarlı akü, yanıcı sıvının aküden dışarı sızmasına neden olabilir. Bu sıvı ile temas etmekten kaçının. Yanlışlıkla temas ederseniz temas eden yeri su ile yıkayın. Sıvı gözlerinize gelecek olursa hekime başvurun. Dışarı sızan akü sıvısı cilt tahrişlerine ve yanmalara neden olabilir.
- Çivi veya tornavida gibi sivri nesnelere veya dışarıdan kuvvet uygulama aküde hasara neden olabilir. Akü içinde bir kısa devre oluşabilir ve akü yanabilir, duman çıkarabilir, patlayabilir veya aşırı ölçüde ısınabilir.
- Aküyü açmayın. Kısa devre tehlikesi vardır.
- Sıcak memeye dokunmayın. Yanma tehlikesi vardır.
- Aleti baş üstünde kullanırken koruyucu gözlük kullanın. Bu, gözlerinizi damlayan yapıştırıcıdan korur.
- Tutkal tabancasını çalışırken kişilere veya kendinize doğrultmayın. Sıcak tutkal yanıklara neden olabilir.

- Ayarlanan sıcaklığın tutkal çubuğuna uygun olduğundan emin olun. Sıcaklığın aşırı yüksek olması halinde, tutkal aşırı akıcı hale gelir ve kontrolsüz bir şekilde dışarı akabilir. Sıcaklığın aşırı düşük olması halinde ise, tutkal malzemeye yeterince bağlanamaz.

Ürün ve performans açıklaması

Lütfen kullanma kılavuzunun ön kısmındaki resimlere dikkat edin.

Usulüne uygun kullanım

Tutkal tabancası, örneğin kağıt, karton, mantar, ahşap, deri, tekstil, köpüklü madde, (PE, PP, PTFE, Styropor® ve yumuşak PVC hariç olmak üzere) plastik, seramik, porselen, metal, cam ve taş gibi malzemenin çözücü madde kullanılmadan yapıştırılması için tasarlanmıştır. Özel (low melt) yapıştırıcıların ve 130 °C işlem sıcaklığının kullanılması durumunda, örneğin Styropor® gibi ısıya duyarlı malzemelerin yapıştırılması olanaklıdır.

Tutkal tabancası, yapıştırma, onarım, dekorasyon ve modelleme işlemlerine uygundur.

Şekli gösterilen elemanlar

Şekli gösterilen elemanların numaraları grafik sayfasındaki tutkal tabancası şeklindeki numaralarla aynıdır.

- (1) Nozül
- (2) Isı koruması
- (3) Tutkal çubuğu^{a)}
- (4) Tutkal çubuğu gözü
- (5) Akü boş alma düğmesi^{a)}
- (6) Akü^{a)}
- (7) 200 °C sıcaklık seçim düğmesi
- (8) Açma/kapatma tuşu
- (9) 130 °C sıcaklık seçim düğmesi
- (10) Besleme tuşu

a) Şekli gösterilen veya tanımlanan aksesuar standart teslimat kapsamında değildir. Aksesuarın tümünü aksesuar programımızda bulabilirsiniz.

Teknik veriler

Aküli tutkal tabancası	AdvancedGlue 18V	
Malzeme numarası	3 603 B64 8..	
Nominal gerilim	V=	18
Isınma süresi, yakl. ^{A)}	dak	2
Yapıştırma sıcaklığı (seçime bağlı)	°C	130
	°C	200
Maks. yapıştırma performansı	g/dak	20
Tutkal çubuğu		
- Çap	mm	11
- Uzunluk	mm	45-200

Akülü tutkal tabancası	AdvancedGlue 18V	
Akünün her şarjı için işletim süresi ^{A)} maksimum		10 tutkal çubuğu
Ağırlığı EPTA-Procedure 01:2014 uyarınca ^{B)}	kg	0,68–0,99
İzin verilen ortam sıcaklığı		
– Şarjda	°C	0 ... +35
– Çalışma sırasında ve depolamada kısıtlı performans	°C	+5 ... +40
Tavsiye edilen aküler		PBA 18V...W-
Önerilen şarj cihazları ^{C)}		AL 18...

A) 20–25 °C sıcaklık aralığında akülü olarak **PBA 18V 2.5Ah W-** ve 200 °C işletim sıcaklığında ölçüldü.

B) Kullanılan aküye bağlıdır

C) Aşağıdaki şarj cihazları PBA aküsü ile uyumlu değildir:
AL 1814 CV, AL 1820 CV, AL 1860 CV

Akü (teslimat kapsamında değildir)

Akünün şarj edilmesi

► **Sadece teknik veriler bölümünde belirtilen şarj cihazlarını kullanın.** Sadece bu şarj cihazları, tutkal tabancanızda kullanılan Lityum İyon akü ile uyumludur.

Not: Lityum İyon aküler, uluslararası nakliye kurallarına uygun olarak kısmi şarjlı olarak teslim edilmektedir. Aküden tam performansı elde edebilmek için ilk kullanımdan önce aküyü tam olarak şarj edin.

Akünün yerleştirilmesi

Şarj edilmiş aküyü hissedilir biçimde kavrama yapıcaya kadar akü yuvasının içine doğru itin.

Akünün çıkarılması

Aküyü çıkarmak için kilit açma tuşuna basın ve aküyü çekerek çıkartın. **Bunu yaparken güç kullanmayın.**

Akü şarj durumu göstergesi

Tutkal tabancası açıldığında, akü şarj durumu göstergesi kalan akü kapasitesini gösterir.

Isınmanın ardından **(7)** veya **(9)** sıcaklık seçim tuşunun kırmızı renkte **yanıp sönmesi** halinde, akü kapasitesi %30 seviyesinin altına düşmüştür ve akü şarj edilmelidir. **(7)** veya **(9)** sıcaklık seçim tuşunun kırmızı renkte **yanması** halinde, akü tamamen boşalmıştır ve mutlaka şarj edilmesi gerekir.

Akünün optimum verimle kullanılmasına ilişkin açıklamalar

Aküyü nemden ve sudan koruyun.

Aküyü sadece –20 °C ile 50 °C arasındaki bir sıcaklıkta saklayın. Örneğin yaz aylarında aküyü otomobil içerisinde bırakmayın.

Uzun süre kullanmayacaksanız, aküyü tutkal tabancasından çıkarın.

Şarj işleminden sonra çok kısa süre çalışabiliyorsa akü ömrünü tamamlamış ve değiştirilmesi gerekiyor demektir. Tasfiye konusundaki talimat hükümlerine uyun.

İşletim

Çalıştırma

Açma/kapama

– Tutkal tabancasını **açmak** için, açma /kapama tuşuna **(8)** basın.

Tutkal tabancası, en son ayarlanan işlem sıcaklığına (130 °C veya 200 °C) kadar ısınır.

Isınma sırasında ilgili **(7)** veya **(9)** sıcaklık seçim tuşu yeşil renkte yanıp söner. Sürekli olarak yanmaya başladığında tutkal tabancası kullanıma hazır demektir.

Çalışma sırasında işlem sıcaklığını değiştirmeniz halinde, ilgili **(7)** veya **(9)** sıcaklık seçim düğmesi, istenen hedef sıcaklığa erişilinceye kadar, yeşil renkte yanıp söner. 200 °C seviyesinden 130 °C seviyesine soğutma işlemi sırasında, bu birkaç dakika sürebilir.

– Tutkal tabancasını **kapatmak** için, açma/kapama tuşuna **(8)**, ilgili **(7)** veya **(9)** sıcaklık seçim düğmesinin LED'i sönene kadar basın.

Not: Tutkal tabancası 10 dak'dan daha uzun süre kullanılmazsa, enerji tasarrufu sağlamak için otomatik olarak kapanır.

– Tekrar açmanın ardından, **(7)** veya **(9)** sıcaklık seçim düğmesinin sürekli kırmızı renkte yanması halinde, akünün şarj edilmesi gerekir.

► **İşiniz bittikten sonra tutkal tabancasını elinizden güvenli biçimde bırakın ve saklamak üzere kaldırmadan önce tam olarak soğumasını bekleyin.** Kızgın meme (nozül) hasara neden olabilir.

Çalışırken dikkat edilecek hususlar

► **İnsanları ve hayvanları kızgın yapıştırma maddesinden ve kızgın nozül ucundan koruyun.** Yapıştırma maddesi ve nozül ucunun 200 °C seviyesine kadar ısınması halinde, yanık tehlikesi vardır. Kızgın yapıştırma maddesi cilde temas edecek olursa, ilgili yeri hemen birkaç dakika soğuk akar su altında tutun. Yapıştırma maddesini ciltten çıkarmayı denemeyin.

Sadece tutkal tabancası üreticisinin tavsiye ettiği ve işlem sıcaklığına uygun yapıştırma maddelerini kullanın. Yapışma bağlantıları nemin veya ısının etkisi ile çözülebilir.

Yapıştırma işlemine hazırlık

Yapışma yerleri temiz, kuru ve yağsız olmalıdır.

Yapıştırılacak malzeme ve işlenen yüzey kolay alevlenebilir veya yanabilir olmamalıdır.

Sıcaklığa duyarlı malzemeyi önceden bir deney iş parçası ile test edin.

Yapıştırılacak iş parçalarının +5 °C'den soğuk ve +50 °C'den sıcak olmaması gerekir.

Yapıştırma maddesini hızla soğutan malzemeler bir sıcak hava fanı ile önceden ısıtılmalıdır.

Yapıştırma

- Malzemeye uygun tutkal çubuğunu (3) tutkal çubuğu gözüne (4) sürün.
- Tutkal tabancasını açın ve gerekirse ilgili (7) veya (9) sıcaklık seçim düğmesine basarak, tutkal çubuğu için uygun işleme sıcaklığını seçin.
- Tutkal tabancasının ısınmasını bekleyin. Sıcaklık seçim düğmesi yeşil renkte yanıp söner.

Sıcaklık seçim düğmesi sürekli olarak yeşil renkte yanmaya başladığında, tutkal tabancası kullanıma hazır demektir.

- Besleme düğmesine (10) makul bir kuvvetle basın ve yapıştırma maddesini bir tarafa uygulayın.
- Yapıştırma maddesi sürüldükten hemen sonra, yapıştırılacak malzemeleri, yaklaşık ile 30 sn kadar birbirine doğru bastırın.
- Bu aşamada yapıştırılacak yerin düzeltilmesi henüz mümkündür.

Yaklaşık 5 dak soğuma süresinden sonra yapıştırılan yere yük bindirilebilir.

Çalışma sırasında işlem sıcaklığını değiştirmeniz halinde, ilgili (7) veya (9) sıcaklık seçim düğmesi, istenen hedef sıcaklığa erişilinceye kadar, yeşil renkte yanıp söner. 200 °C seviyesinden 130 °C seviyesine soğutma işlemi sırasında, bu birkaç dakika sürebilir.

- ▶ **Kızgın yapıştırıcı madde ile temasa gelmekten kaçının.** Geçirgen malzemelerin preslenmesi için bir silikon taban kullanın.

Nozül değiştirme

Sadece orijinal Bosch nozüllerini (1 600 A02 EU3) kullanın.

- Nozül (1) sadece sıcakken değiştirilebilir. Bunun için, tutkal tabancasını kısa bir süre ısıtın.
- ▶ **Nozül değiştirirken koruyucu eldivenler kullanın. Isıtılmış nozülü sadece ısı korumasından (2) tutun.** Isıtılmış nozül ucunda yanık tehlikesi mevcuttur.

Hata – Nedeni ve Giderilme yöntemi

Sorun	Neden	Çözüm
Tutkal çubuğu aktarılmıyor.	Tutkal çubuğu tükenmiş	yeni tutkal çubuğu yerleştirin
	Tutkal çubuğu çapı çok büyük veya çok küçük	tavsiye edilen orijinal tutkal çubuklarını kullanın
	Tutkal çubuğu çok kısa	tavsiye edilen orijinal tutkal çubuklarını kullanın başka bir tutkal çubuğu yerleştirin
Tutkal çubuğu tutkal tabancasından düşüyor.	Tutkal çubuğu çapı çok küçük	tavsiye edilen orijinal tutkal çubuklarını kullanın
Besleme işleminden sonra uzun hareket süresi veya damlama süresi	Tutkal çubuğunun erime sıcaklığı çok düşük	tavsiye edilen orijinal tutkal çubuklarını kullanın Sıcaklık seçim düğmesi ile doğru işlem sıcaklığını ayarlayın
Tutkal tabancası, besleme tuşuna basılmadan, sürekli damlıyor.	Tutkal çubuğunun erime sıcaklığı çok düşük	tavsiye edilen orijinal tutkal çubuklarını kullanın Sıcaklık seçim düğmesi ile doğru işlem sıcaklığını ayarlayın

- Yeni nozülü (1) elle sıkın.

Uygulama ipuçları

İşleme sıcaklığı

Tutkal tabancası üzerinde iki farklı işlem sıcaklığı (130 °C ve 200 °C) ayarlanabilir.

Çalışma sırasında işlem sıcaklığını değiştirmeniz halinde, ilgili (7) veya (9) sıcaklık seçim düğmesi, istenen hedef sıcaklığa erişilinceye kadar, yeşil renkte yanıp söner. 200 °C seviyesinden 130 °C seviyesine soğutma işlemi sırasında, bu birkaç dakika sürebilir.

İşleme sıcaklığı	Malzeme
130 °C Sıcaklık seçim düğmesi (9)	Isıya duyarlı malzemeler (örn. Styropor®); PE, PP, PTFE ve yumuşak PVC için uygun değildir
200 °C Sıcaklık seçim düğmesi (7)	Kağıt, karton, mantar, ahşap, deri, tekstil, köpük, plastik (PE, PP, PTFE ve yumuşak PVC hariç), seramik, porselen, metal, cam ve taş

Sadece tutkal tabancası üreticisinin tavsiye ettiği ve işlem sıcaklığına uygun yapıştırma maddelerini kullanın.

Genel çalışma ve temizlik ipuçları

Malzeme/iş parçası	Tavsiye
Geniş yüzeyli, uzun iş parçaları	Yapıştırıcı madde noktasal olarak sürülmelidir
Esnek malzeme (örneğin tekstil ürünleri)	Yapıştırıcı madde çizgisel olarak sürülmelidir

- ▶ **Yapıştırma yerlerini temizlemek için yanıcı çözücü madde kullanmayın.** Çözücü madde kalıntıları kızgın yapıştırıcı nedeniyle tutuşabilir veya sağlığa zararlı buharlar çıkabilir.

Giyisiler üzerindeki yapıştırıcı madde kalıntıları çıkarılamaz. Yapıştırılan yerler boyanabilir ve cilalanabilir.

Sorun	Neden	Çözüm
Besleme ağır ilerliyor.	Tutkal çubuğu çubuk çapı çok büyük ve/veya tutkal çubuğunun erime sıcaklığı çok düşük	tavsiye edilen orijinal tutkal çubuklarını kullanın Sıcaklık seçim düğmesi ile doğru işlem sıcaklığını ayarlayın
Arka taraftan yapıştırıcı çıktığı için öne besleme bloke oluyor.	Tutkal çubuğu çubuk çapı çok küçük ve/veya tutkal çubuğunun erime sıcaklığı çok düşük	tavsiye edilen orijinal tutkal çubuklarını kullanın Sıcaklık seçim düğmesi ile doğru işlem sıcaklığını ayarlayın
Yapışkan düzgün akıyor.	Tutkal çubuğunun erime sıcaklığı çok düşük	tavsiye edilen orijinal tutkal çubuklarını kullanın Sıcaklık seçim düğmesi ile doğru işlem sıcaklığını ayarlayın
	İleri besleme düzgün değil	Yavaş ve düzgün biçimde besleme tuşuna basın
Yapıştırma yüzeyi sadece bir yerde tutuyor.	Yapışkan madde yapışacak parçalar birbirine bastırılmadan önce soğumuş	Parçaları birbirine daha çabuk bastırın Yapışkan madde yüzeyel sürülme yerine noktasal sürülüyor veya topaklaşma oluyor Yapıştırılacak yüzeyi sıcak hava tabancası ile önceden ısıtın Doğru işlem sıcaklığını ayarlayın
Yapışma yeri soğuduktan sonra ayrılıyor.	Yapıştırma yüzeyi yağlı veya çok pürüzsüz	Yapıştırma yüzeyini temizleyin veya biraz pürüzlendirin
	Yapıştırma yüzeyi tozlu	Yapıştırma yüzeyini temizleyin
	İş parçası malzemesi uygun değil	Sıcak yapıştırma maddesi uygun değil, özel yapıştırıcı kullanın
	Nemin etkisi	sadece kuru bir ortamda kullanın
	Ortam sıcaklığı aşırı yüksek / aşırı düşük	Sadece belirtilmiş olan sıcaklık aralığında kullanın
Yapıştırılan fayanslar nemli ortamlarda çözülüyor.	Yapışma yerinin altına nem kaçıyor.	Sıcak yapıştırma maddesi uygun değil, çimento esaslı fayans yapıştırıcısı kullanın
Yapıştırılan ayakkabı tabanları çözülüyor.	Nem deriyi şişiriyor ve yapışma yerinin altına kaçıyor.	Sıcak yapıştırma maddesi uygun değil, özel yapıştırıcı kullanın
Yapışkan madde sürüldükten ve tutkal tabancası yapıştırma yerinden kaldırılırken "iplikler" oluşuyor.	Yapıştırıcı madde sürme işleminin sonunda besleme tuşu basılı kalıyor Nozul sıyrılmamış	Yapışkan maddenin sürülmesi tamamlanmadan kısa süre önce beslemeyi durdurun Yapıştırıcıyı sürdükten sonra tutkal tabancasını yapıştırma yerinden kaldırırken nozülü iş parçasına sürün
İş parçası eriyor.	İş parçası, örn. Styropor® gibi, düşük erime noktalı malzemeden oluşuyor.	Sıcak yapıştırma maddesi uygun değil Özel (low melt) yapıştırıcı kullanın ve işlem sıcaklığını (9) sıcaklık seçim düğmesi ile 130 °C seviyesine ayarlayın
Yapışma halinde parmaklarda yanıklar oluşabilir	Yapışkan madde kağıdın öteki tarafına geçiyor.	İş parçasını elinizle tutmayın Yapıştırma işlemini sıcaklığa dayanıklı silikon bir tabanda yapın
	Yapışkan madde dokumanın öteki tarafına geçiyor.	İş parçasını elinizle tutmayın Yapıştırma işlemini sıcaklığa dayanıklı silikon bir tabanda yapın
	Metalden yapılma iş parçası sıcak	İş parçasını elinizle tutmayın Yapıştırma işlemini sıcaklığa dayanıklı silikon bir tabanda yapın İş parçasını uygun bir donanımda sıkın

Bakım ve servis

Bakım ve temizlik

- **Dikkat! Bakım ve temizlik işlerine başlamadan önce tutkal tabancasını kapatın.**
- **İyi ve güvenli biçimde çalışabilmek için tutkal tabancasını temiz tutun.**

Yapıştırıcı madde tam olarak donduktan sonra keskin olmayan bir nesne ile temizleyebilirsiniz. Temizlik işlemi için çözücü madde kullanmayın. Yapıştırıcı madde kalıntıları gerektiğinde ısıtma yoluyla çözülebilir.

Tutkal tabancasına hasar vermemek için, yerleştirilmiş bulunan bir tutkal çubuğunun (3) tutkal tabancasının arkasından çıkarılmaması gerekir.

Müşteri servisi ve uygulama danışmanlığı

Müşteri servisleri ürününüzün onarım ve bakımı ile yedek parçalarına ait sorularınızı yanıtlar. Tehlike işaretlerini ve yedek parçalara ait bilgileri şu sayfada da bulabilirsiniz:

www.bosch-pt.com

Bosch uygulama danışma ekibi ürünlerimiz ve aksesuarları hakkındaki sorularınızda sizlere memnuniyetle yardımcı olur. Bütün başvuru ve yedek parça siparişlerinizde ürünün tip etiketi üzerindeki 10 haneli malzeme numarasını mutlaka belirtin.

Sadece Türkiye için geçerlidir: Bosch genel olarak yedek parçaları 7 yıl hazır tutar.

Türkiye

Marmara Elektrikli El Aletleri Servis Hizmetleri Sanayi ve Ticaret Ltd. Şti.

Tersane cd. Zencefil Sok.No:6 Karaköy

Beyoğlu / İstanbul

Tel.: +90 212 2974320

Fax: +90 212 2507200

E-mail: info@marmarabps.com

Bağrıaçıklar Oto Elektrik

Motorlu Sanayi Çarşısı Doğruer Sk. No:9

Selçuklu / Konya

Tel.: +90 332 2354576

Tel.: +90 332 2331952

Fax: +90 332 2363492

E-mail: bagriaciklarotoelektrik@gmail.com

Akgül Motor Bobinaj San. Ve Tic. Ltd. Şti

Alaaddinbey Mahallesi 637. Sokak No:48/C

Nilüfer / Bursa

Tel: +90 224 443 54 24

Fax: +90 224 271 00 86

E-mail: info@akgulbobinaj.com

Ankaralı Elektrik

Eski Sanayi Bölgesi 3. Cad. No: 43

Kocasinan / KAYSERİ

Tel.: +90 352 3364216

Tel.: +90 352 3206241

Fax: +90 352 3206242

E-mail: gunay@ankarali.com.tr

Asal Bobinaj

Eski Sanayi Sitesi Barbaros Cad. No: 24/C

Canik / Samsun

Tel.: +90 362 2289090

Fax: +90 362 2289090

E-mail: bpsasalbobinaj@hotmail.com

Aygem Elektrik Makine Sanayi ve Tic. Ltd. Şti.

10021 Sok. No: 11 AOSB

Çiğli / İzmir

Tel.: +90232 3768074

Fax: +90 232 3768075

E-mail: boschservis@aygem.com.tr

Bakırcıoğlu Elektrik Makine Hırdavat İnşaat Nakliyat Sanayi ve Ticaret Ltd. Şti.

Karaağaç Mah. Sümerbank Cad. No:18/4

Merkez / Erzinca

Tel.: +90 446 2230959

Fax: +90 446 2240132

E-mail: bilgi@korfezelektrik.com.tr

Bosch Sanayi ve Ticaret A.Ş.

Elektrikli El Aletleri

Aydınevler Mah. İnönü Cad. No: 20

Küçükyalı Ofis Park A Blok

34854 Maltepe-İstanbul

Tel.: 444 80 10

Fax: +90 216 432 00 82

E-mail: iletisim@bosch.com.tr

www.bosch.com.tr

Bulsan Elektrik

İstanbul Cad. Devrez Sok. İstanbul Çarşısı

No: 48/29 İskitler

Ulus / Ankara

Tel.: +90 312 3415142

Tel.: +90 312 3410302

Fax: +90 312 3410203

E-mail: bulsanbobinaj@gmail.com

Çözüm Bobinaj

Küşet San.Sit.A Blok 11Nolu Cd.No:49/A

Şehitkamil/Gaziantep

Tel.: +90 342 2351507

Fax: +90 342 2351508

E-mail: cozumbobinaj2@hotmail.com

Onarım Bobinaj

Raif Paşa Caddesi Çay Mahallesi No:67

İskenderun / HATAY

Tel:+90 326 613 75 46

E-mail: onarim_bobinaj31@myynet.com

Faz Makine Bobinaj

Cumhuriyet Mah. Sanayi Sitesi Motor

İşleri Bölümü 663 Sk. No:18

Murat Paşa / Antalya

Tel.: +90 242 3465876

Tel.: +90 242 3462885

Fax: +90 242 3341980

E-mail: info@fazmakina.com.tr

Günşah Otomotiv Elektrik Endüstriyel Yapı Malzemeleri San ve Tic. Ltd. Şti

Beylikdüzü Sanayi Sit. No: 210

Beylikdüzü / İstanbul
 Tel.: +90 212 8720066
 Fax: +90 212 8724111
 E-mail: gusahaelektrik@ttmail.com
 Sezmen Bobinaj Elektrikli El Aletleri İmalatı San ve Tic. Ltd.
 Şti.
 Ege İş Merkezi 1201/4 Sok. No: 4/B
 Yenişehir / İzmir
 Tel.: +90 232 4571465
 Tel.: +90 232 4584480
 Fax: +90 232 4573719
 E-mail: info@sezmenbobinaj.com.tr
 Üstündağ Bobinaj ve Soğutma Sanayi
 Nusretiye Mah. Boyacılar Aralığı No: 3
 Çorlu / Tekirdağ
 Tel.: +90 282 6512884
 Fax: +90 282 6521966
 E-mail: info@ustundagsogutma.com
 IŞIKLAR ELEKTRİK BOBINAJ
 Karasoku Mahallesi 28028. Sokak No:20/A
 Merkez / ADANA
 Tel.: +90 322 359 97 10 - 352 13 79
 Fax: +90 322 359 13 23
 E-mail: isiklar@isiklarelektrik.com

Diğer servis adreslerini şurada bulabilirsiniz:

www.bosch-pt.com/serviceaddresses

Nakliye

Önerilen Lityum İyon aküler tehlikeli madde taşıma yönetmeliği hükümlerine tabidir. Aküler başka bir yükümlülük olmaksızın kullanıcı tarafından caddeler üzerinde taşınabilir.

Üçüncü kişiler eliyle yollanma durumunda (örneğin hava yolu ile veya nakliye şirketleri ile) paketlenme ve etiketlemeye ilişkin özel hükümlere uyulmalıdır. Gönderi paketlenirken bir tehlikeli madde uzmanından yardım alınmalıdır.

Aküler sadece ve ancak gövdelerinde hasar yoksa gönderin. Açık kontakları kapatın ve aküyü ambalaj içinde hareket ettirmeyecek biçimde paketleyin. Lütfen olası ek ulusal yönetmelik hükümlerine de uyun.

Tasfiye



Tutkal tabancaları, aküler, aksesuarlar ve ambalajlar çevre kurallarına uygun bir geri dönüşüm merkezine gönderilmelidir.



Tutkal tabancalarını ve aküleri/pilleri evsel atıklarla birlikte atmayın!

Sadece AB ülkeleri için:

Atık elektrikli ve elektronik cihazlara ilişkin 2012/19/EU sayılı Avrupa yönetmeliği ve ulusal hukuktaki uygulaması uyarınca, kullanım ömrünü tamamlamış elektrikli el aletleri ve 2006/66/EC sayılı Avrupa yönetmeliği uyarınca arızalı veya kullanım ömrünü tamamlamış aküler/piller ayrı ayrı

toplanmalı ve çevre kurallarına uygun şekilde imha edilmek üzere bir geri dönüşüm merkezine gönderilmelidir.

Atık elektrikli ve elektronik ekipmanlar uygun şekilde imha edilmezse olası tehlikeli maddelerin varlığı nedeniyle çevre ve insan sağlığı üzerinde zararlı etkileri olabilir.

Polski

Wskazówki dotyczące bezpieczeństwa



Należy przeczytać wszystkie wskazówki dotyczące bezpieczeństwa i zalecenia. Nie przestrzeganie wskazówek dotyczących bezpieczeństwa i zaleceń może doprowadzić do

porażenia prądem elektrycznym, pożaru i/lub poważnych obrażeń ciała.

Należy starannie przechowywać wszystkie wskazówki dotyczące bezpieczeństwa i zalecenia dla dalszego zastosowania.

- ▶ **Nie należy udostępniać pistoletu do klejenia osobom, które nie znają tego urządzenia lub nie przeczytały niniejszych zaleceń.**
- ▶ **Pistolet do klejenia nie jest przeznaczony do użytkowania przez dzieci oraz osoby o ograniczonych funkcjach fizycznych, sensorycznych lub umysłowych, ani przez osoby nieposiadające doświadczenia i/lub odpowiedniej wiedzy. W przeciwnym wypadku istnieje niebezpieczeństwo niewłaściwej obsługi, a także ryzyko doznania urazów.**
- ▶ **Pistolet do klejenia może być obsługiwany przez dzieci powyżej 8 lat, osoby o ograniczonych funkcjach fizycznych, sensorycznych lub umysłowych, a także osoby nieposiadające doświadczenia i/lub odpowiedniej wiedzy, jeżeli znajdują się one pod nadzorem osoby odpowiedzialnej za ich bezpieczeństwo, lub osoby te zostały**

poinstruowane, jak należy bezpiecznie posługiwać się pistoletem do klejenia oraz rozumieją związaną z tym niebezpieczeństwa. W przeciwnym wypadku istnieje niebezpieczeństwo niewłaściwej obsługi, a także ryzyko doznania urazów.

- ▶ **Dzieci powinny znajdować się pod nadzorem.** Tylko w ten sposób można zagwarantować, że nie będą się one bawiły pistoletem do klejenia.
- ▶ **Dzieci mogą czyścić i konserwować niniejszy pistolet do klejenia jedynie pod nadzorem.**
- ▶ **Pistolet do klejenia należy kontrolować przed każdym użytkowaniem. Nie używać pistoletu do klejenia w przypadku stwierdzenia uszkodzeń. Nie wolno samodzielnie otwierać pistoletu do klejenia, a jego naprawę należy zlecać jedynie wykwalifikowanym fachowcom i wykonać ją tylko przy użyciu oryginalnych części zamiennych.** Uszkodzone pistolety do klejenia zwiększają ryzyko porażenia prądem.
- ▶ **Włączony pistolet do klejenia nie wolno pozostawiać bez nadzoru.**



Akumulator należy chronić przed wysokimi temperaturami, np. przed stałym nasłonecznieniem, przed ogniem, zanieczyszczeniami, wodą i wilgocią. Istnieje zagrożenie zwarcia i wybuchu.



- ▶ **Nie wolno wrzucać wkładów kleju topliwego do ognia.**
- ▶ **Po użyciu pistolet do klejenia należy ustawić w bezpiecznej pozycji, a dopiero po pełnym ostygnięciu można go odłożyć w bezpieczne miejsce.** Gorąca dysza może spowodować szkody.
- ▶ **Akumulatory należy ładować tylko w ładowarkach, zalecanych przez producenta.** W przeciwnym razie może zaistnieć zagrożenie pożarowe.
- ▶ **Akumulator należy stosować wyłącznie w urządzeniach producenta.** Tylko w ten sposób można ochronić akumulator przed niebezpiecznym dla niego przecięciem.
- ▶ **Nieużywany akumulator należy trzymać z dala od spinaczy, monet, kluczy, gwoździ, śrub lub innych małych przedmiotów metalowych, które mogłyby spowodować zmostkowanie styków.** Zwarcie pomiędzy stykami akumulatora może spowodować oparzenia lub pożar.
- ▶ **W razie uszkodzenia akumulatora lub stosowania go niezgodnie z przeznaczeniem może dojść do wystąpie-**

nia oparów. Akumulator może się zapalić lub wybuchnąć. Należy zadbać o dopływ świeżego powietrza, a w przypadku wystąpienia dolegliwości skontaktować się z lekarzem. Opary mogą podrażnić drogi oddechowe.

- ▶ **W przypadku nieprawidłowej obsługi lub uszkodzenia akumulatora może dojść do wycieku palnego elektrolitu z akumulatora. Należy unikać kontaktu z nim, a w przypadku niezamierzonego zetknięcia się z elektrolitem, należy umyć dane miejsce wodą. Jeżeli ciecz dostała się do oczu, należy dodatkowo skonsultować się z lekarzem.** Elektrolit może doprowadzić do podrażnienia skóry lub oparzeń.
- ▶ **Ostre przedmioty, takie jak gwoździe lub śrubokręt, a także działanie sił zewnętrznych mogą spowodować uszkodzenie akumulatora.** Może wówczas dojść do zwarcia wewnętrznego akumulatora i do jego przepalenia, eksplozji lub przegrzania.
- ▶ **Nie otwierać akumulatora.** Istnieje niebezpieczeństwo zwarcia.
- ▶ **Nie wolno dotykać gorącej dyszy.** Istnieje niebezpieczeństwo oparzenia.
- ▶ **Podczas prac, wymagających trzymania urządzenia nad głową, należy nosić okulary ochronne.** Pomaga to chronić oczy przed ściekającym klejem.
- ▶ **Nie wolno kierować uruchomionego pistoletu do klejenia w stronę innych osób ani w swoją stronę.** Gorący klej może spowodować poparzenia.
- ▶ **Należy upewnić się, że ustawiona temperatura pasuje do wkładu kleju topliwego.** W przypadku zbyt wysokiej temperatury klej będzie zbyt rzadki i może w niekontrolowany sposób wydostawać się z urządzenia. W przypadku zbyt niskiej temperatury klej może nie połączyć się wystarczająco dobrze z materiałem.

Opis urządzenia i jego zastosowania

Proszę zwrócić uwagę na rysunki zamieszczone na początku instrukcji obsługi.

Użycie zgodne z przeznaczeniem

Pistolet do klejenia jest przeznaczony do klejenia bez użycia rozpuszczalnika takich materiałów jak papier, tektura, korek, drewno, skóra, tkaniny, tworzywa piankowe, tworzywa sztuczne (z wyjątkiem PE, PP, PTFE i miękkiego PVC), wyrobów ceramicznych i porcelanowych, metalu, szkła i kamienia.

Przy zastosowaniu klejów specjalnych (low melt) oraz temperatury pracy 130°C możliwe jest klejenie materiałów wrażliwych na wysoką temperaturę, takich jak Styropor®.

Pistolet do klejenia jest odpowiedni do klejenia, napraw, prac dekoracyjnych i modelarskich.

Przedstawione graficznie komponenty

Numeracja przedstawionych graficznie komponentów odnosi się do schematu pistoletu do klejenia znajdującego na stronach graficznych instrukcji.

- (1) Dysza

- (2) Osłona termiczna
 - (3) Wkład kleju topliwego^{a)}
 - (4) Komora wkładu kleju topliwego
 - (5) Przycisk odblokowujący akumulator^{a)}
 - (6) Akumulator^{a)}
 - (7) Przycisk wyboru temperatury 200°C
 - (8) Włącznik/wyłącznik
 - (9) Przycisk wyboru temperatury 130°C
 - (10) Przycisk posuwu
- a) **Osprzęt ukazany na rysunkach lub opisany w instrukcji użytkowania nie wchodzi w standardowy zakres dostawy. Kompletny asortyment wyposażenia dodatkowego można znaleźć w naszym katalogu osprzętu.**

Dane techniczne

Akumulatorowy pistolet do klejenia		AdvancedGlue 18V
Numer katalogowy		3 603 B64 8..
Napięcie znamionowe	V=	18
Czas nagrzewania ok. ^{A)}	min	2
Temperatura klejenia (do wyboru)	°C	130
	°C	200
Maks. wydajność klejenia	g/min	20
Wkład kleju topliwego		
– średnica	mm	11
– długość	mm	45–200
Czas pracy ^{A)} na jednym cyklu ładowania akumulatora do		10 wkładów kleju topliwego
Waga zgodnie z EPTA-Procedure 01:2014 ^{B)}	kg	0,68–0,99
Dopuszczalna temperatura otoczenia		
– podczas ładowania	°C	0 ... +35
– podczas pracy i podczas przechowywania	°C	+5 ... +40
Zalecane akumulatory		PBA 18V...W-.
Zalecane ładowarki ^{C)}		AL 18...

A) Pomiar wykonany przy temperaturze 20–25 °C z akumulatorem **PBA 18V 2.5Ah W-** oraz temperaturze pracy 200 °C.

B) W zależności od zastosowanego akumulatora

C) Następujące ładowarki nie są kompatybilne z akumulatorem PBA: AL 1814 CV, AL 1820 CV, AL 1860 CV

Akumulator (nie wchodzi w zakres dostawy)

Ładowanie akumulatora

- ▶ **Należy stosować wyłącznie ładowarki wyszczególnione w danych technicznych.** Tylko te ładowarki są odpo-

wiednie do ładowania akumulatora litowo-jonowego zastosowanego w pistolecie do klejenia.

Wskazówka: Ze względu na międzynarodowe przepisy transportowe w momencie dostawy akumulatory litowo-jonowe są częściowo naładowane. Aby zagwarantować wykorzystanie najwyższej wydajności akumulatora, należy przed pierwszym użyciem całkowicie naładować akumulator.

Wkładanie akumulatora

Wsunąć naładowany akumulator w uchwyt akumulatora aż do wyczuwalnego zablokowania.

Wymowanie akumulatora

W celu wyjęcia akumulatora nacisnąć przycisk odblokowujący i wyjąć akumulator. **Nie należy przy tym używać siły.**

Wskaźnik stanu naładowania akumulatora

Przy włączonym pistolecie do klejenia wskaźnik stanu naładowania akumulatora sygnalizuje pozostałą do dyspozycji pojemność akumulatora.

Jeżeli po okresie nagrzewania **miga** na czerwono przycisk wyboru temperatury **(7)** lub **(9)**, pojemność akumulatora wynosi poniżej 30% i należy go naładować.

Jeżeli przycisk wyboru temperatury **(7)** lub **(9)** **świeci się** na czerwono, akumulator jest całkowicie rozładowany i trzeba go naładować.

Wskazówki dotyczące właściwego postępowania z akumulatorem

Akumulator należy chronić przed wilgocią i wodą.

Akumulator należy przechowywać wyłącznie w temperaturze od –20 °C do 50 °C. Nie wolno pozostawiać akumulatora, np. latem, w samochodzie.

Jeżeli pistolet do klejenia będzie przez dłuższy czas nieużywany, należy wyjąć z niego akumulator.

Zdecydowanie krótszy czas pracy po ładowaniu wskazuje na zużycie akumulatora i konieczność wymiany na nowy.

Przestrzegać wskazówek dotyczących utylizacji odpadów.

Praca

Uruchamianie

Włączanie/wyłączanie

- Aby **włączyć** pistolet do klejenia, należy nacisnąć włącznik/wyłącznik **(8)**.

Pistolet do klejenia nagrzewa się do ostatnio ustawionej temperatury pracy (130°C lub 200°C).

Podczas nagrzewania miga na zielono odpowiedni przycisk wyboru temperatury **(7)** lub **(9)**. Jeżeli świeci się światłem ciągłym na zielono, pistolet do klejenia jest gotowy do użycia.

Jeżeli podczas klejenia zostanie zmieniona temperatura pracy, miga na zielono odpowiedni przycisk wyboru temperatury **(7)** lub **(9)** tak długo, aż zostanie osiągnięta temperatura docelowa. W przypadku schładzania urządzenia z temperatury 200°C do 130°C może to potrwać kilka minut.

- Aby **wyłączyć** pistolet do klejenia, należy nacisnąć włącznik/wyłącznik **(8)** i przytrzymać go tak długo, aż przestanie się świecić dioda LED odpowiedniego przycisku wyboru temperatury **(7)** lub **(9)**.

Wskazówka: Jeżeli pistolet do klejenia nie jest używany dłużej niż 10 minut, wyłącza się automatycznie, w celu oszczędzania energii.

- Jeżeli po ponownym włączeniu urządzenia przycisk wyboru temperatury **(7)** lub **(9)** świeci się światłem ciągłym na czerwono, należy naładować akumulator.

► **Po użyciu pistolet do klejenia należy ustawić w bezpiecznej pozycji, a dopiero po pełnym ostygnięciu można go odłożyć w bezpieczne miejsce.** Gorąca dysza może spowodować szkody.

Wskazówki dotyczące pracy

► **Należy chronić osoby postronne i zwierzęta przed kontaktem z gorącym klejem oraz końcówką dyszy.** Klej i końcówka dyszy nagrzewają się do temperatury 200°C. Istnieje niebezpieczeństwo poparzenia. W przypadku kontaktu gorącego kleju ze skórą, należy bezzwłocznie włożyć oparzone miejsce pod strumień zimnej wody i spłukiwać przez kilka minut. Nie wolno podejmować prób usunięcia gorącego kleju ze skóry.

Należy stosować wyłącznie kleje zalecane przez producenta pistoletu do klejenia oraz przystosowane do wybranej temperatury pracy.

Połączenia klejone można rozłączać, zwilżając sklejone miejsce wodą lub nagrzewając je gorącym powietrzem.

Przygotowanie do klejenia

Powierzchnia do klejenia musi być czysta, sucha i niezatłuszczona.

Elementy, które mają zostać sklejone, jak również podłoże, na którym wykonywana jest praca, nie mogą być wykonane z materiałów łatwopalnych.

Materiały podatne na wysokie temperatury należy uprzednio przetestować – na próbnym elemencie należy sprawdzić, czy nadają się one do sklejanania.

Temperatura klejonych elementów nie może być niższa niż +5°C ani wyższa niż +50°C.

Materiały, który powodują szybkie stygnięcie kleju, należy uprzednio podgrzać za pomocą opalarki.

Klejenie

- Włożyć odpowiedni dla danego materiału wkład kleju topliwego **(3)** w komorę wkładu kleju topliwego **(4)**.
- Włączyć pistolet do klejenia i w razie potrzeby ustawić odpowiednią temperaturę pracy, naciskając przycisk wyboru temperatury **(7)** lub **(9)** dobraną do używanego wkładu kleju topliwego.
- Zaczekać, aż pistolet do klejenia nagrzej się. Przycisk wyboru temperatury miga na zielono.

Gdy tylko przycisk wyboru temperatury zacznie się świecić światłem ciągłym na zielono, pistolet do klejenia jest gotowy do użycia.

- Z umiarkowaną siłą nacisnąć przycisk posuwu **(10)** i nałożyć klej na jedną ze stron klejonych materiałów.
- Od razu po nałożeniu kleju ścisnąć klejone materiały na ok. 30 s. Skorygowanie klejonego miejsca jest jednak nadal możliwe.

Po upływie ok. 5 min czasu stygnięcia miejsce klejenia można obciążać.

Jeżeli podczas klejenia zostanie zmieniona temperatura pracy, miga na zielono odpowiedni przycisk wyboru temperatury **(7)** lub **(9)** tak długo, aż zostanie osiągnięta temperatura docelowa. W przypadku schładzania urządzenia z temperatury 200°C do 130°C może to potrwać kilka minut.

► **Należy unikać kontaktu z gorącym klejem.** Do ściśnięcia klejonych materiałów przepuszczalnych należy użyć podkładki silikonowej.

Wymiana dysz

Używać wyłącznie oryginalnych dysz Bosch (1 600 A02 EU-3).

- Dyszę **(1)** można zmienić tylko wtedy, gdy jest ciepła. W tym celu należy krótko nagrzać pistolet do klejenia.

► **Podczas wymiany dysz należy nosić rękawice ochronne. Nagrzaną dyszę należy schwytać za osłonę termiczną **(2)**.** Istnieje niebezpieczeństwo poparzenia się gorącą końcówką dyszy.

- Założyć nową dyszę **(1)** ręką.

Porady dotyczące zastosowań

Temperatura pracy

W pistolecie do klejenia można ustawić dwie temperatury pracy (130°C i 200°C).

Jeżeli podczas klejenia zostanie zmieniona temperatura pracy, miga na zielono odpowiedni przycisk wyboru temperatury **(7)** lub **(9)** tak długo, aż zostanie osiągnięta temperatura docelowa. W przypadku schładzania urządzenia z temperatury 200°C do 130°C może to potrwać kilka minut.

Temperatura pracy	Materiał
Przycisk wyboru temperatury 130°C (9)	Materiały wrażliwe na działanie wysokiej temperatury (np. Styropor®); nie używać do PE, PP, PTFE i miękkiego PVC
Przycisk wyboru temperatury 200°C (7)	Papier, tektura, korek, drewno, skóra, tkaniny, tworzywa piankowe, tworzywa sztuczne (z wyjątkiem PE, PP, PTFE i miękkiego PVC), wyroby ceramiczne i porcelanowe, metal, szkło i kamień

Należy stosować wyłącznie kleje zalecane przez producenta pistoletu do klejenia oraz przystosowane do wybranej temperatury pracy.

Ogólne wskazówki dotyczące pracy i czyszczenia

Materiał/klejony element	Zalecenie
duże lub długie elementy	Klej nakładać punktowo
Materiały elastyczne (np. tekstylia)	Klej nakładać liniowo

- **Nie wolno używać łatwopalnych rozpuszczalników do czyszczenia klejonych powierzchni.** Pod wpływem gorącego kleju pozostałości rozpuszczalników mogą się zapalić oraz wytworzyć szkodliwe opary.

Resztek kleju pozostawionych na ubraniach nie będzie można usunąć.

Miejsca klejenia można polakierować.

Błędy – przyczyny i usuwanie

Problem	Przyczyna	Rozwiązanie
Wkład kleju topliwego nie przesuwa się.	Wkład kleju topliwego jest zużyty	Włożyć nowy wkład kleju topliwego.
	Zbyt duża lub zbyt mała średnica wkładu kleju topliwego	Stosować zalecane oryginalne wkłady kleju topliwego.
	Wkład kleju topliwego jest za krótki	Stosować zalecane oryginalne wkłady kleju topliwego. Włożyć kolejny wkład kleju topliwego.
Wkład kleju topliwego wypada z pistoletu do klejenia.	Zbyt mała średnica wkładu kleju topliwego	Stosować zalecane oryginalne wkłady kleju topliwego.
Zbyt długi czas wyciekania lub kapanie kleju po zakończeniu posuwu.	Temperatura topnienia kleju jest za niska	Stosować zalecane oryginalne wkłady kleju topliwego. Za pomocą przycisku wyboru temperatury ustawić odpowiednią temperaturę pracy.
Klej stale wycieka z pistoletu do klejenia, pomimo że przycisk posuwu nie został naciśnięty.	Temperatura topnienia kleju jest za niska	Stosować zalecane oryginalne wkłady kleju topliwego. Za pomocą przycisku wyboru temperatury ustawić odpowiednią temperaturę pracy.
Posuw jest utrudniony.	Zbyt duża średnica wkładu kleju topliwego <i>i/lub</i> temperatura topnienia kleju jest za niska	Stosować zalecane oryginalne wkłady kleju topliwego. Za pomocą przycisku wyboru temperatury ustawić odpowiednią temperaturę pracy.
	Zbyt mała średnica wkładu kleju topliwego <i>i/lub</i> temperatura topnienia kleju jest za niska	Stosować zalecane oryginalne wkłady kleju topliwego. Za pomocą przycisku wyboru temperatury ustawić odpowiednią temperaturę pracy.
Klej nie wycieka równomiernie.	Temperatura topnienia kleju jest za niska	Stosować zalecane oryginalne wkłady kleju topliwego. Za pomocą przycisku wyboru temperatury ustawić odpowiednią temperaturę pracy.
	Nierównomierny posuw	Przycisk posuwu należy naciskać powoli i równomiernie.
Klej połączył powierzchnie tylko częściowo.	Klej wystygł częściowo przed połączeniem elementów	Klejone elementy należy przyciskać do siebie szybko.
		Zamiast nakładać klej na całą powierzchnię, należy nałożyć go punktowo lub linią falistą.
		Rozgrzać powierzchnię pokrytą klejem opalarką. Ustawić odpowiednią temperaturę pracy.
Sklejone miejsca puszczają po schłodzeniu.	Powierzchnia przeznaczona do sklejenia jest tłusta lub zbyt gładka.	Odtłuścić powierzchnię lub zmatowić.
	Powierzchnia przeznaczona do klejenia jest zakurzona	Oczyszczyć powierzchnię.

Problem	Przyczyna	Rozwiązanie
	Nieodpowiedni materiał, z którego wykonany jest element przeznaczony do klejenia	Nieodpowiednio dobrany klej do klejenia na gorąco; należy użyć kleju specjalnego.
	Zbyt duża wilgotność	Należy stosować wyłącznie w suchym otoczeniu.
	Zbyt wysoka lub zbyt niska temperatura otoczenia	Należy stosować wyłącznie w przewidzianym zakresie temperatur.
Płytki w wilgotnych pomieszczeniach odklejają się.	Wilgoć przedostała się pod warstwę kleju	Nieodpowiednio dobrany klej do klejenia na gorąco; należy użyć kleju specjalnego do płytek, na bazie cementu.
Przyklejone podeszwy odklejają się.	Wilgoć spowodowała pęcznienie skóry i przedostała się pod warstwę kleju	Nieodpowiednio dobrany klej do klejenia na gorąco; należy użyć kleju specjalnego.
Po zakończeniu nanoszenia kleju i oderwaniu pistoletu od materiału powstają ciągnące się nitki kleju.	Po zakończeniu nakładania kleju przycisk posuwu jest nadal naciśnięty	Na krótko przed zakończeniem nakładania kleju zwolnić przycisk posuwu.
	Dysza nie została wytarta	Po zakończeniu nanoszenia kleju wytrzeć dyszę o klejony element.
Klejony element stapia się.	Klejony element zawiera materiały wrażliwe na wysoką temperaturę, np. Styropor®	Nieodpowiednio dobrany klej do klejenia na gorąco. Należy użyć kleju specjalnego (low melt) oraz ustawić temperaturę pracy 130°C za pomocą przycisku wyboru temperatury (9) .
Poparzenia palców powstałe podczas klejenia.	Klej przenika przez papier podczas nakładania	Nie należy trzymać klejonego elementu w ręku. Do klejenia należy użyć żaroodpornej podkładki silikonowej.
	Klej przenika przez tkaninę podczas nakładania	Nie należy trzymać klejonego elementu w ręku. Do klejenia należy użyć żaroodpornej podkładki silikonowej.
	Nagrzany element metalowy	Nie należy trzymać klejonego elementu w ręku. Do klejenia należy użyć żaroodpornej podkładki silikonowej. Klejony element należy zamocować.

Konserwacja i serwis

Konserwacja i czyszczenie

- **Uwaga! Przed przystąpieniem do konserwacji lub czyszczenia należy wyłączyć pistolet do klejenia.**
- **Utrzymywanie pistoletu do klejenia w czystości gwarantuje prawidłową i bezpieczną pracę.**

Utwardzony klej można usunąć tępym narzędziem. Do czyszczenia nie wolno używać rozpuszczalników. Sklejone elementy można w razie potrzeby rozłączyć, podgrzewając klej. Włożonego wkładu kleju topliwego **(3)** nie wolno wyjmować z pistoletu do klejenia od tyłu, aby nie uszkodzić pistoletu do klejenia.

Obsługa klienta oraz doradztwo dotyczące użytkowania

Ze wszystkimi pytaniami, dotyczącymi naprawy i konserwacji nabytego produktu oraz dostępu do części zamiennych, prosimy zwracać się do punktów obsługi klienta. Rysunki techniczne oraz informacje o częściach zamiennych można znaleźć pod adresem: **www.bosch-pt.com**

Nasz zespół doradztwa dotyczącego użytkowania odpowie na wszystkie pytania związane z produktami firmy Bosch oraz ich osprzętem.

Przy wszystkich zgłoszeniach oraz zamówieniach części zamiennych konieczne jest podanie 10-cyfrowego numeru katalogowego, znajdującego się na tabliczce znamionowej produktu.

Polska

Robert Bosch Sp. z o.o.

Serwis Elektronarzędzi

Ul. Jutrzenki 102/104

02-230 Warszawa

Na www.serwisbosch.com znajdują Państwo wszystkie szczegółowe informacje dotyczące usług serwisowych online.

Tel.: 22 7154450

Faks: 22 7154440

E-Mail: bsc@pl.bosch.com

www.bosch-pt.pl

Pozostałe adresy serwisów znajdują się na stronie:

www.bosch-pt.com/serviceaddresses

Transport

Zalecane akumulatory litowo-jonowe podlegają wymaganiom przepisów dotyczących towarów niebezpiecznych. Akumulatory mogą być transportowane drogą lądową przez użytkownika, bez konieczności spełnienia jakichkolwiek dalszych warunków.

W przypadku przesyłki przez osoby trzecie (np. transport drogą powietrzną lub za pośrednictwem firmy spedycyjnej) należy dostosować się do szczególnych wymogów dotyczących opakowania i oznakowania towaru. W takim wypadku podczas przygotowywania towaru do wysyłki należy skonsultować się z ekspertem ds. towarów niebezpiecznych.

Akumulatory można wysyłać tylko wówczas, gdy ich obudowa nie jest uszkodzona. Odsłonięte styki należy zakleić, a akumulator zapakować w taki sposób, aby nie mógł on się poruszać (przesuwać) w opakowaniu. Należy wziąć też pod uwagę ewentualne inne przepisy prawa krajowego.

Utylizacja odpadów



Pistolety do klejenia, akumulatory, osprzęt i opakowania należy doprowadzić do ponownego przetworzenia zgodnie z przepisami ochrony środowiska.



Nie wolno wyrzucać pistoletów do klejenia i akumulatorów/baterii razem z odpadami z gospodarstwa domowego!

Tylko dla krajów UE:

Zgodnie z europejską dyrektywą 2012/19/UE w sprawie zużytego sprzętu elektrycznego i elektronicznego oraz jej transpozycją do prawa krajowego niezdatne do użytku elektroniczne, a zgodnie z europejską dyrektywą 2006/66/WE uszkodzone lub zużyte akumulatory/baterie należy zbierać osobno i doprowadzić do ponownego użycia zgodnie z obowiązującymi przepisami ochrony środowiska.

W przypadku nieprawidłowej utylizacji zużyty sprzęt elektryczny i elektroniczny może mieć szkodliwe skutki dla środowiska i zdrowia ludzkiego, wynikające z potencjalnej obecności substancji niebezpiecznych.

Čeština

Bezpečnostní upozornění



Přečtěte si všechna bezpečnostní upozornění a všechny pokyny. Nedodržování bezpečnostních upozornění a pokynů může mít za následek úraz elektrickým proudem, požár a/nebo těžká poranění.

Všechna bezpečnostní upozornění a pokyny do budoucna uschovejte.

- **Nedovolte, aby lepicí pistoli používaly osoby, které s ní nejsou seznámené nebo nečetly pokyny.**

- **Tato lepicí pistole není určena k tomu, aby ji používaly děti a osoby s omezenými fyzickými, smyslovými či duševními schopnostmi nebo nedostatečnými zkušenostmi a vědomostmi.** V opačném případě hrozí nebezpečí nesprávného zacházení a poranění.
- **Tuto lepicí pistoli mohou používat děti od 8 let a osoby s omezenými fyzickými, smyslovými či duševními schopnostmi nebo nedostatečnými zkušenostmi a vědomostmi pouze tehdy, pokud na ně dohlíží osoba zodpovědná za jejich bezpečnost nebo pokud je tato osoba instruovala ohledně bezpečného zacházení s lepicí pistolí a chápou nebezpečí, která jsou s tím spojená.** V opačném případě hrozí nebezpečí nesprávného zacházení a poranění.
- **Děti musí být pod dozorem.** Tak bude zajištěno, že si děti nebudou s lepicí pistolí hrát.
- **Děti nesmí provádět čištění a údržbu lepicí pistole bez dozoru.**

- **Před každým použitím lepicí pistoli zkontrolujte.** Pokud zjistíte poškození, lepicí pistoli nepoužívejte. Neotevírejte sami lepicí pistoli a nechte ji opravit pouze kvalifikovanými odbornými pracovníky a pouze za použití originálních náhradních dílů. Poškozené lepicí pistole zvyšují riziko úrazu elektrickým proudem.

- **Nenechávejte zapnutou lepicí pistoli bez dozoru.**



Chraňte akumulátor před horkem, např. i před trvalým slunečním zářením, ohněm, nečistotami, vodou a vlhkostí. Hrozí nebezpečí výbuchu a zkratu.



- **Lepicí tyčinky neházejte do ohně.**

- ▶ **Po použití lepicí pistole bezpečně odložte a nechte ji důkladně vychladnout, než je zabalíte.** Horká tryska může způsobit škody.
- ▶ **Akumulátory nabíjejte pouze v nabíječkách, které jsou doporučené výrobcem.** Jinak hrozí nebezpečí požáru.
- ▶ **Akumulátor používejte pouze v produktech výrobce.** Jen tak bude akumulátor chráněn před nebezpečným přetížením.
- ▶ **Nepoužívaný akumulátor uchovávejte mimo kancelářské sponky, mince, klíče, hřebíky, šrouby nebo jiné drobné kovové předměty, které mohou způsobit přemostění kontaktů.** Zkrat mezi kontakty akumulátoru může mít za následek popáleniny nebo požár.
- ▶ **Při poškození a nesprávném použití akumulátoru mohou unikat výpary. Akumulátor může začít hořet nebo může vybuchnout.** Zajistěte přívod čerstvého vzduchu a při potížích vyhledejte lékaře. Výpary mohou dráždit dýchací cesty.
- ▶ **Při nesprávném použití nebo poškozeném akumulátoru může z akumulátoru vytéct hořlavá kapalina. Zabraňte kontaktu s ní. Při náhodném kontaktu opláchněte místo vodou. Pokud se kapalina dostane do očí, vyhledejte navíc lékaře.** Vytékající akumulátorová kapalina může způsobit podráždění pokožky nebo popáleniny.
- ▶ **Špičatými předměty, jako např. hřebíky nebo šroubováky, nebo působením vnější síly může dojít k poškození akumulátoru.** Uvnitř může dojít ke zkratu a akumulátor může začít hořet, může z něj unikat kouř, může vybuchnout nebo se přehřát.
- ▶ **Neotvírejte akumulátor.** Hrozí nebezpečí zkratu.
- ▶ **Nedotýkejte se horké trysky.** Hrozí nebezpečí popálení.
- ▶ **Při práci nad hlavou noste ochranné brýle.** Budete tak mít oči ochráněné před lepidlem kapajícím dolů.
- ▶ **Nemiřte lepicí pistolí při provozu proti sobě ani proti ostatním osobám.** Horké lepidlo může způsobit popáleniny.
- ▶ **Zajistěte, aby nastavená teplota byla vhodná pro lepicí tyčinku.** Při příliš vysoké teplotě bude lepidlo příliš tekuté a může nekontrolovaně vytékat. Při příliš nízké teplotě se lepidlo nemusí dostatečně spojit s materiálem.

Popis výrobku a výkonu

Řiďte se obrázky v přední části návodu k obsluze.

Použití v souladu s určeným účelem

Lepicí pistole je určena pro lepení bez rozpouštědel, například papíru, lepenky, korku, dřeva, kůže, textilií, pěnových materiálů, plastu (kromě PE, PP, PTFE a měkkého PVC), keramiky, porcelánu, kovu, skla a kamene. Při použití speciálních lepidel (low melt) a teploty lepení 130 °C lze lepit materiály citlivé vůči vysokým teplotám, jako například Styropor®.

Lepicí pistole je vhodná pro lepení, opravy, dekorování a modelování.

Zobrazené součásti

Číslování vyobrazených komponent se vztahuje k vyobrazení lepicí pistole na straně s obrázky.

- (1) Tryska
- (2) Protitepelná izolace
- (3) Lepicí tyčinka^{a)}
- (4) Příhrádka na lepicí tyčinku
- (5) Odjišťovací tlačítko akumulátoru^{a)}
- (6) Akumulátor^{a)}
- (7) Tlačítko pro nastavení teploty 200 °C
- (8) Tlačítko zapnutí/vypnutí
- (9) Tlačítko pro nastavení teploty 130 °C
- (10) Tlačítko posuvu

a) **Zobrazené nebo popsané příslušenství nepatří k standardnímu obsahu dodávky. Kompletní příslušenství naleznete v našem programu příslušenství.**

Technické údaje

Akumulátorová lepicí pistole		AdvancedGlue 18V
Číslo produktu		3 603 B64 8..
Jmenovité napětí	V=	18
Doba rozehrátí cca ^{A)}	min	2
Teplota lepení (volitelně)	°C	130
	°C	200
Max. lepicí výkon	g/min	20
Lepicí tyčinka		
- průměr	mm	11
- délka	mm	45-200
Doba provozu ^{A)} na jedno nabití akumulátoru až		10 lepicích tyčinek
Hmotnost podle EPTA-Procedure 01:2014 ^{B)}	kg	0,68-0,99
Dovolená teplota prostředí		
- při nabíjení	°C	0 až +35
- při provozu a při skladování	°C	+5 až +40
Doporučené akumulátory		PBA 18V...W-
Doporučené nabíječky ^{C)}		AL 18...

A) Měřeno při 20-25 °C s akumulátorem **PBA 18V 2.5Ah W-** a teplotou lepení 200 °C.

B) V závislosti na použitém akumulátoru

C) Následující nabíječky nejsou s akumulátorem PBA kompatibilní: AL 1814 CV, AL 1820 CV, AL 1860 CV

Akumulátor (není součástí dodávky)

Nabíjení akumulátoru

► **Používejte pouze nabíječky uvedené v technických údajích.** Jen tyto nabíječky jsou přizpůsobené pro lithium-iontový akumulátor používaný s vaší lepicí pistolí.

Upozornění: Lithium-iontové akumulátory se na základě mezinárodních dopravních předpisů dodávají částečně nabitě. Aby byl zaručen plný výkon akumulátoru, před prvním použitím akumulátor úplně nabijte.

Nasazení akumulátoru

Vložte nabitý akumulátor do uchycení akumulátoru tak, aby citelně zaskočil.

Vyjmutí akumulátoru

Pro vyjmutí akumulátoru stiskněte odjišťovací tlačítko a vytáhněte akumulátor. **Nepoužívejte přítom násilí.**

Ukazatel stavu nabití akumulátoru

Ukazatel stavu nabití akumulátoru signalizuje při zapnuté lepicí pistolí zbývající kapacitu akumulátoru.

Pokud **bliká** tlačítko pro nastavení teploty (7) nebo (9) po rozehrání červeně, je kapacita akumulátoru nižší než 30 % a akumulátor by se měl nabít.

Pokud **svítí** tlačítko pro nastavení teploty (7) nebo (9) červeně, je akumulátor úplně vybitý a musí se nabít.

Upozornění pro optimální zacházení s akumulátorem

Akumulátor chráňte před vlhkostí a vodou.

Akumulátor skladujte pouze v teplotním rozmezí od -20 °C do 50 °C. Nenechávejte akumulátor ležet např. v létě v autě.

Když lepicí pistolí nebudete déle používat, vyjměte z ní akumulátor.

Výrazně kratší doba chodu po nabití ukazuje, že je akumulátor opotřebovaný a musí se vyměnit.

Dodržujte pokyny pro likvidaci.

Provoz

Uvedení do provozu

Zapnutí a vypnutí

– Pro **zapnutí** lepicí pistole stiskněte tlačítko zapnutí/vypnutí (8).

Lepicí pistole se rozehřeje na naposledy přednastavenou teplotu lepení (130 °C nebo 200 °C).

Během rozehrávání bliká příslušné tlačítko pro nastavení teploty (7) nebo (9). Jakmile svítí nepřetržitě zeleně, je lepicí pistole připravená k provozu.

Pokud během provozu změníte teplotu lepení, bliká odpovídající tlačítko pro nastavení teploty (7) nebo (9) tak dlouho zeleně, dokud není dosažena požadovaná cílová teplota. Při snížení teploty z 200 °C na 130 °C to může trvat několik minut.

– Pro **vypnutí** lepicí pistole držte stisknuté tlačítko zapnutí/vypnutí (8) tak dlouho, dokud nezhasne LED příslušného tlačítka pro nastavení teploty (7) nebo (9).

Upozornění: Když lepicí pistolí déle než 10 minut nepoužíváte, automaticky se vypne kvůli úspoře energie.

– Pokud tlačítko pro nastavení teploty (7) nebo (9) svítí po opětovném zapnutí nepřetržitě červeně, musíte nabít akumulátor.

► **Po použití lepicí pistole bezpečně odložte a nechte ji důkladně vychladnout, než je zabalíte.** Horká tryska může způsobit škody.

Pracovní pokyny

► **Chraňte osoby a zvířata před horkým lepidlem a hrotem trysky.** Lepidlo a hrot trysky mají teplotu cca 200 °C, hrozí nebezpečí popálení. Když se horké lepidlo dostane do kontaktu s pokožkou, ihned podržte postižené místo několik minut pod studenou tekoucí vodou. Nesnažte se odstranit z pokožky horké lepidlo.

Používejte pouze lepidla doporučená výrobcem lepicí pistole a vhodná pro teplotu lepení.

Lepené spoje se mohou působením vlhkosti nebo tepla uvolnit.

Příprava lepení

Lepená místa musejí být čistá, suchá a bez mastnoty.

Lepené materiály a podklad, na kterém pracujete, nesmí být snadno vznětlivé nebo hořlavé.

U materiálů citlivých vůči vysokým teplotám otestujte předem na zkušebním vzorku, zda jsou vhodné.

Teplota lepených předmětů nesmí být nižší než +5 °C a vyšší než +50 °C.

Materiály, které lepidlo rychle ochladí, by se měly předehrát horkovzdušnou pistolí.

Lepení

– Zasuňte lepicí tyčinku (3) vhodnou pro příslušný materiál do přihrádky na lepicí tyčinku (4).

– Zapněte lepicí pistolí a v případě potřeby zvolte stisknutím příslušného tlačítka pro nastavení teploty (7) nebo (9) teplotu lepení vhodnou pro lepicí tyčinku.

– Nechte lepicí pistolí rozehrát. Tlačítko pro nastavení teploty bliká zeleně.

Jakmile tlačítko pro nastavení teploty svítí nepřetržitě zeleně, je lepicí pistole připravená k provozu.

– S přiměřeným tlakem stiskněte tlačítko posuvu (10) a naneste na jednu stranu lepidlo.

– Lepené materiály po nanesení lepidla ihned přitlačte přibližně na 30 s k sobě.

Nyní lze ještě upravit lepené místo.

Po cca 5 minutách chladnutí je lepené místo zatížitelné.

Pokud během provozu změníte teplotu lepení, bliká odpovídající tlačítko pro nastavení teploty (7) nebo (9) tak dlouho zeleně, dokud není dosažena požadovaná cílová teplota. Při snížení teploty z 200 °C na 130 °C to může trvat několik minut.

- **Dbejte na to, abyste se nedotkli horkého lepidla.** Pro přitlačení propustných materiálů k sobě použijte silikonovou podložku.

Výměna trysky

Použijte výhradně originální trysky Bosch (1 600 A02 EU3).

- Trysku **(1)** lze měnit pouze v teplém stavu. Lepicí pistoli krátce rozeďte.

- **Při výměně trysky noste ochranné rukavice. Zahřáté trysky se dotýkejte pouze za protitepelnou izolaci (2).**

- Hrozí nebezpečí popálení o horký hrot trysky.
- Novou trysku **(1)** ručně utáhněte.

Tipy pro použití

Teplota lepení

Na lepicí pistoli můžete nastavit dvě různé teploty lepení (130 °C a 200 °C).

Pokud během provozu změníte teplotu lepení, bliká odpovídající tlačítko pro nastavení teploty **(7)** nebo **(9)** tak dlouho zeleně, dokud není dosažena požadovaná cílová teplota. Při snížení teploty z 200 °C na 130 °C to může trvat několik minut.

Teplota lepení

130 °C
Tlačítko pro nastavení teploty **(9)**

Materiál

Materiály citlivé vůči vysokým teplotám (např. Styropor[®]); nehodí se na PE, PP, PTFE a měkké PVC

200 °C
Tlačítko pro nastavení teploty **(7)**

Papír, lepenka, korek, dřevo, kůže, textilie, pěnová hmota, plast (kromě PE, PP, PTFE a měkkého PVC), keramika, porcelán, kov, sklo a kámen

Použijte pouze lepidla doporučená výrobcem lepicí pistole a vhodná pro teplotu lepení.

Všeobecné tipy k práci a čištění

Materiál/obrobek

Doporučení

Velkoplošné, dlouhé obrobky Lepidlo nanášejte bodově

Pružné materiály (např. textilie) Lepidlo nanášejte v čárách

- **Pro čištění lepených míst nepoužívejte hořlavá rozpouštědla.** Zbytky rozpouštědel se mohou vlivem horkého lepidla vznítit nebo mohou vznikat škodlivé výpary.

Zbytky lepidla na oděvu nelze odstranit.
Lepená místa lze nalakovat.

Závady – příčiny a odstranění

Problém	Příčina	Odstranění
Lepicí tyčinka se neposouvá.	Vypotřebovaná lepicí tyčinka. Příliš velký nebo příliš malý průměr lepicí tyčinky. Lepicí tyčinka je příliš krátká.	Vložte novou lepicí tyčinku. Používejte doporučené originální lepicí tyčinky. Používejte doporučené originální lepicí tyčinky. Vložte další lepicí tyčinku.
Lepicí tyčinka vypadává z lepicí pistole.	Příliš malý průměr lepicí tyčinky.	Používejte doporučené originální lepicí tyčinky.
Po skončení posuvu dlouhá doba doběhu, resp. odkapávání.	Příliš nízká teplota tavení lepicí tyčinky.	Používejte doporučené originální lepicí tyčinky. Tlačítkem pro nastavení teploty nastavte správnou teplotu lepení.
Lepicí pistole stále kape i bez stisknutí tlačítka posuvu.	Příliš nízká teplota tavení lepicí tyčinky.	Používejte doporučené originální lepicí tyčinky. Tlačítkem pro nastavení teploty nastavte správnou teplotu lepení.
Posuv jde ztěžka.	Příliš velký průměr lepicí tyčinky a/nebo příliš nízká teplota tavení lepicí tyčinky.	Používejte doporučené originální lepicí tyčinky. Tlačítkem pro nastavení teploty nastavte správnou teplotu lepení.
Zablokovaný posuv díky zadnímu vytékání lepidla.	Příliš malý průměr lepicí tyčinky a/nebo příliš nízká teplota tavení lepicí tyčinky.	Používejte doporučené originální lepicí tyčinky. Tlačítkem pro nastavení teploty nastavte správnou teplotu lepení.
Lepidlo neteče rovnoměrně.	Příliš nízká teplota tavení lepicí tyčinky.	Používejte doporučené originální lepicí tyčinky. Tlačítkem pro nastavení teploty nastavte správnou teplotu lepení.
	Posuv není rovnoměrný.	Tlačítko posuvu stiskněte pomalu a stejnoměrně.
Lepená plocha drží jen na jednom místě.	Lepidlo před spojením součástí již částečně vychladlo.	Součásti spojte rychleji.

Problém	Příčina	Odstranění
		Místo plošného nanášení lepidla naneste lepidlo v jednotlivých bodech nebo jako housenku. Předehejte lepenou plochu horkovzdušnou pistolí. Nastavte správnou teplotu lepení
Lepení se po vychladnutí uvolní.	Lepená plocha je mastná nebo příliš hladká. Lepená plocha je zaprášená. Materiál lepené součásti není vhodný. Působení vlhkosti. Příliš vysoká/nízká teplota prostředí.	Lepenou plochu odmastěte nebo trochu zdrsňte. Lepenou plochu vyčistěte. Lepidlo pro lepení zatepla není vhodné, použijte speciální lepidlo. Používejte pouze v suchém prostředí. Používejte pouze ve stanoveném teplotním rozmezí.
Přilepené dlaždice se ve vlhkých prostorech odlepují.	Vlhkost narušuje lepené místo.	Lepidlo pro lepení zatepla není vhodné, použijte lepidlo na dlaždice na bázi cementu.
Přilepené podpatky se uvolní.	Kůže vlivem vlhka nabobtná a dojde k narušení lepeného místa.	Lepidlo pro lepení zatepla není vhodné, použijte speciální lepidlo.
Na závěr nanášení lepidla vznikají při zvednutí lepicí pistole z lepeného místa „nitě“.	Při ukončení nanášení lepidla je tlačítko posuvu stále ještě stisknuté. Tryska není otřena.	Krátce před koncem nanášení lepidla přerušte posuv. Na konci nanášení lepidla při zvednutí lepicí pistole z místa lepení otřete trysku o lepený materiál.
Lepená součást se taví.	Lepená součást je z nízkotavitelného materiálu, např. Styropor®.	Lepidlo pro lepení zatepla není vhodné. Použijte speciální lepidlo (low melt) a nastavte teplotu lepení 130 °C tlačítkem pro nastavení teploty (9)
Popáleniny na prstech při lepení.	Lepidlo při nanášení na papír proniká. Lepidlo při nanášení na látku proniká. Zahřátá lepená součást je z kovu.	Nedržte lepenou součást v ruce. Lepení provádějte na tepelně odolné silikonové podložce. Nedržte lepenou součást v ruce. Lepení provádějte na tepelně odolné silikonové podložce. Nedržte lepenou součást v ruce. Lepení provádějte na tepelně odolné silikonové podložce. Lepenou součást upněte.

Údržba a servis

Údržba a čištění

- **Pozor! Před údržbou a čištěním lepicí pistole vypněte.**
- **Lepicí pistoli udržujte čistou, abyste pracovali dobře a bezpečně.**

Poté, co lepidlo zatuhlo, ho můžete odstranit pomocí tupého předmětu. K čištění nepoužívejte rozpouštědla. Lepená místa lze podle potřeby zahřátím opět uvolnit.

Vložená lepicí tyčinka (3) se nesmí vyjímat z lepicí pistole směrem dozadu, aby se lepicí pistole nepoškodila.

Zákaznická služba a poradenství ohledně použití

Zákaznická služba zodpoví vaše dotazy k opravě a údržbě vašeho výrobku a též k náhradním dílům. Rozkladové

výkresy a informace o náhradních dílech najdete také na:

www.bosch-pt.com

V případě dotazů k našim výrobkům a příslušenství vám ochotně pomůže poradenský tým Bosch.

V případě veškerých otázek a objednávek náhradních dílů bezpodmínečně uveďte 10místné věcné číslo podle typového štítku výrobku.

Czech Republic

Robert Bosch odbytová s.r.o.

Bosch Service Center PT

K Vápence 1621/16

692 01 Mikulov

Na www.bosch-pt.cz si si můžete objednat opravu Vašeho stroje nebo náhradní díly online.

Tel.: +420 519 305700

Fax: +420 519 305705

E-Mail: servis.naradi@cz.bosch.com
www.bosch-pt.cz

Další adresy servisů najdete na:

www.bosch-pt.com/serviceaddresses

Přeprava

Doporučené lithium-iontové akumulátory podléhají požadavkům zákona o nebezpečných nákladech. Tyto akumulátory mohou být bez dalších podmínek přepravovány uživatelem po silnici.

Při zasilání prostřednictvím třetí osoby (např.: letecká přeprava nebo spedice) je třeba brát zřetel na zvláštní požadavky na balení a označení. Zde musí být při přípravě zásilky nezbytně přizván expert na nebezpečné náklady.

Akumulátory zasílejte pouze tehdy, pokud není poškozený kryt. Otevřené kontakty přelepte lepicí páskou a akumulátor zabalte tak, aby se v obalu nemohl pohybovat. Dodržujte také případné další národní předpisy.

Likvidace



Lepicí pistole, akumulátory, příslušenství a obaly je třeba odevzdat k ekologické recyklaci.



Lepicí pistole a akumulátory/baterie nevyhazujte do domovního odpadu!

Pouze pro země EU:

Podle evropské směrnice 2012/19/EU o odpadních elektrických a elektronických zařízeních a jejího provedení ve vnitrostátním právu se musí již nepoužitelné elektrické nářadí a podle evropské směrnice 2006/66/ES vadné nebo opotřebované akumulátory/baterie shromažďovat odděleně a odevzdat k ekologické recyklaci.

Při nesprávné likvidaci mohou odpadní elektrická a elektronická zařízení kvůli případnému obsahu nebezpečných látek poškodit životní prostředí a lidské zdraví.

Slovenčina

Bezpečnostné pokyny



Přečítajte si všetky bezpečnostné upozornenia a pokyny. Nedodržovanie bezpečnostných upozornení a pokynov môže zapríčiniť úraz elektrickým prúdom, požiar a/alebo ťažké poranenia.

Všetky bezpečnostné upozornenia a pokyny starostlivo uschovajte na budúce použitie.

- ▶ **Nedovoľte používať lepiacu pištoľ osobám, ktoré s ňou nie sú oboznámené alebo ktoré si neprečítali tieto pokyny.**
- ▶ **Táto lepiaca pištoľ nie je určená na to, aby ju používali deti a osoby s obmedzenými fyzickými, zmyslovými alebo duševnými schopnosťami alebo s nedostatočnými skúsenosťami a vedomosťami.** V opačnom prípade hrozí riziko chybnéj obsluhy a vzniku poranení.
- ▶ **Túto lepiacu pištoľ môžu používať deti od 8 rokov a osoby s obmedzenými fyzickými, zmyslovými alebo duševnými schopnosťami alebo s nedostatočnými skúsenosťami a vedomosťami vtedy, keď sú pod dozorom osoby zodpovednej za ich bezpečnosť alebo ak ich táto osoba poučila o bezpečnom zaobchádzaní s lepiacou pištoľou a chápu nebezpečenstvá, ktoré sú s tým spojené.** V opačnom prípade hrozí riziko chybnéj obsluhy a vzniku poranení.
- ▶ **Dozerajte na deti.** Tým sa zabezpečí, že sa deti nebudú hrať s lepiacou pištoľou.
- ▶ **Čistenie a údržbu lepiacej pištole nesmú vykonávať deti bez dozoru.**
- ▶ **Pred každým použitím lepiacu pištoľ skontrolujte.** Ak zistíte poškodenie, lepiacu pištoľ nepoužívajte. Lepiacu pištoľ sami neotvárajte a dajte ju opraviť len kvalifikovanému odbornému personálu a len s použitím originálnych náhradných súčiastok. Poškodené lepiace pištole zvyšujú riziko zásahu elektrickým prúdom.
- ▶ **Zapnutú lepiacu pištoľ nenechávajte bez dozoru.**



Chrňte akumulátor pred teplom, napr. aj pred trvalým slnečným žiarením, pred ohňom, špinou, vodou a vlhkosťou. Hrozí nebezpečenstvo výbuchu a skratu.

- ▶ **Lepiace tyčinky neháďte do ohňa.**
- ▶ **Lepiacu pištoľ po použití bezpečne položte a nechajte ju úplne vychladnúť, kým ju odložíte.** Horúca dýza môže spôsobiť poškodenia.
- ▶ **Akumulátory nabíjajte len v nabíjačkách, ktoré odporúča výrobca.** Inak hrozí nebezpečenstvo požiaru.
- ▶ **Akumulátor používajte len v produktoch výrobcu.** Len tak bude akumulátor chránený pred nebezpečným preťažením.
- ▶ **Nepoužívaný akumulátor neskladujte tak, aby mohol prísť do styku s kancelárskymi sponkami, mincami, kľúčmi, klincami, skrutkami alebo s inými drobnými kovovými predmetmi, ktoré by mohli spôsobiť premostenie kontaktov.** Skrat medzi kontaktmi akumulátora môže mať za následok popálenie alebo vznik požiaru.
- ▶ **Po poškodení akumulátora alebo v prípade neodborného používania môžu z akumulátora vystupovať škodlivé výpary. Akumulátor môže horieť alebo vybuchnúť.** Zabezpečte prívod čerstvého vzduchu a v prípade ťažkostí vyhľadajte lekára. Tieto výpary môžu podráždiť dýchacie cesty.
- ▶ **Pri nesprávnom používaní alebo poškodení akumulátora môže z neho vytekať kvapalina. Vyhýbajte sa kontaktu s touto kvapalinou. Po náhodnom kontakte miesto opláchnite vodou. Ak sa dostane kvapalina z akumulátora do kontaktu s očami, po výplachu očí vyhľadajte lekára.** Unikajúca kvapalina z akumulátora môže mať za následok podráždenie pokožky alebo popáleniny.
- ▶ **Špicatými predmetmi, ako napr. klince alebo skrutkovače alebo pôsobením vonkajšej sily môže dôjsť k poškodeniu akumulátora.** Vo vnútri môže dôjsť ku skratu a akumulátor môže začať horieť, môže z neho unikať dym, môže vybuchnúť alebo sa prehriať.
- ▶ **Akumulátor neotvárajte.** Hrozí nebezpečenstvo skratu.
- ▶ **Nedotýkajte sa horúcej dýzy.** Hrozí nebezpečenstvo poranenia.
- ▶ **Pri prácach nad hlavou noste ochranné okuliare.** Vaše oči tak budú chránené pred kvapkajúcim lepidlom.
- ▶ **Pri prevádzke nesmerujte lepiacu pištoľ na iné osoby alebo na seba.** Horúce lepidlo môže spôsobiť popáleniny.
- ▶ **Skontrolujte, či je nastavená teplota vhodná pre lepiacu tyčinku.** Pri príliš vysokej teplote sa lepidlo stane príliš kvapalným a môže nekontrolovane vytekať. Pri príliš nízkej teplote sa lepidlo nemusí dostatočne zviazať s materiálom.

Opis výrobku a výkonu

Prosím, všimnite si obrázky v prednej časti návodu na použitie.

Používanie v súlade s určením

Lepiacu pištoľ je určená na bezrozpúšťadlové lepenie napríklad papiera, lepenky, korku, dreva, kože, textilných materiálov, penových hmôt, plastov (okrem PE, PP, PTFE a mäk-

kého PVC), keramiky, porcelánu, kovov, skla a kameňa. Pri použití špeciálnych lepidiel (low melt) a teploty spracovania 130 °C je možné lepenie materiálov citlivých na teplo, ako napríklad Styropor®.

Lepiacu pištoľ je vhodná na lepenie, opravovanie, dekorovanie a modelovanie.

Vyobrazené komponenty

Číslovanie vyobrazených komponentov sa vzťahuje na vyobrazenie lepiacej pištole na strane s obrázkami.

- (1) Dýza
- (2) Ochranný tepelný kryt
- (3) Lepiaca tyčinka^{A)}
- (4) Priehradka na lepiacu tyčinku
- (5) Tlačidlo na odistenie akumulátora^{A)}
- (6) Akumulátor^{A)}
- (7) Tlačidlo volby teploty 200 °C
- (8) Vypínač
- (9) Tlačidlo volby teploty 130 °C
- (10) Posúvacie tlačidlo

a) **Vyobrazené alebo opísané príslušenstvo nepatrí do štandardného rozsahu dodávky. Kompletné príslušenstvo nájdete v našom sortimente príslušenstva.**

Technické údaje

Akumulátorová lepiaca pištoľ		AdvancedGlue 18V
Vecné číslo		3 603 B64 8..
Menovité napätie	V=	18
Čas nahrievania cca ^{A)}	min	2
Teplota lepenia (voliteľne)	°C	130
	°C	200
Max. lepiaci výkon	g/min	20
Lepiaca tyčinka		
- Priemer	mm	11
- Dĺžka	mm	45 – 200
Čas prevádzky ^{A)} na jedno nabitie akumulátora do		10 lepiacich tyčieniek
Hmotnosť podľa EPTA-Procedure 01:2014 ^{B)}	kg	0,68 – 0,99
Povolená teplota okolia		
- pri nabíjaní	°C	0 ... +35
- pri prevádzke a pri skladovaní	°C	+5 ... +40
Odporúčané akumulátory		PBA 18V...W-
Odporúčané nabíjačky ^{C)}		AL 18...

A) Merané pri 20–25 °C s akumulátorom **PBA 18V 2.5Ah W-** a teploty spracovania 200 °C.

B) V závislosti od použitého akumulátora

C) Nasledujúce nabíjačky nie sú kompatibilné s akumulátorom PBA: AL 1814 CV, AL 1820 CV, AL 1860 CV

Akumulátor (nie je súčasťou rozsahu dodávky)

Nabíjanie akumulátora

- **Používajte len nabíjačky uvedené v technických údajoch.** Len tieto nabíjačky sú prispôsobené lítiovo-iónovému akumulátoru používanému vo vašej lepiacej pištoľi.

Upozornenie: Lítiovo-iónové akumulátory sa na základe medzinárodných dopravných predpisov dodávajú čiastočne nabité. Aby ste zaručili plný výkon akumulátora, pred prvým použitím ho úplne nabite.

Vkladanie akumulátora

Zasuňte nabitý akumulátor do uchytenia akumulátora tak, aby zaskočil.

Vyberanie akumulátora

Na vybratie akumulátora stlačte odisťovacie tlačidlo akumulátora a akumulátor vytiahnite von. **Nepoužívajte pritom neprimeranú silu.**

Indikácia stavu nabitia akumulátora

Indikácia stavu nabitia akumulátora signalizuje pri zapnutej lepiacej pištoľi zvýšnú kapacitu akumulátora.

Ak **bliká** tlačidlo voľby teploty **(7)** alebo **(9)** po nahriatí načerveno, akumulátor má menej ako 30 % svojej kapacity a mal by sa nabiť.

Ak **svieti** tlačidlo voľby teploty **(7)** alebo **(9)** načerveno, je akumulátor úplne vybitý a je nutné ho nabiť.

Pokyny na optimálne zaobchádzanie s akumulátorom

Chráňte akumulátor pred vlhkosťou a vodou.

Akumulátor skladujte iba pri teplote v rozsahu od -20 °C do 50 °C. Nenechávajte akumulátor napríklad v lete položený v automobile.

Ak lepiacu pištoľ nebudete dlhší čas používať, vyberte z nej akumulátor.

Výrazne skrátená doba prevádzky akumulátora po nabití signalizuje, že akumulátor je opotrebovaný a treba ho vymeniť za nový.

Dodržiavajte upozornenia týkajúce sa likvidácie.

Prevádzka

Uvedenie do prevádzky

Zapnutie/vypnutie

- Lepiacu pištoľ **zapnete** stlačením vypínacieho tlačidla **(8)**. Lepiacu pištoľ sa nahreje na naposledy nastavenú teplotu spracovania (130 °C alebo 200 °C). Počas nahrievania bliká príslušné tlačidlo voľby teploty **(7)** alebo **(9)** nazeleno. Keď svieti neprerušovane nazeleno, lepiaca pištoľ je pripravená na prevádzku.

Ak počas prevádzky zmeníte nastavenie teploty spracovania, bliká príslušné tlačidlo voľby teploty **(7)** alebo **(9)** nazeleno dovtedy, kým sa nedosiahne želaná cieľová teplota. Pri ochladzovaní z 200 °C na 130 °C to môže trvať niekoľko minút.

- Lepiacu pištoľ **vypnete** tak, že vypínacie tlačidlo **(8)** držíte stlačené dovtedy, kým LED kontrolka príslušného tlačidla voľby teploty **(7)** alebo **(9)** nezhasne.

Upozornenie: Ak sa lepiaca pištoľ nepoužíva dlhšie ako 10 min, automaticky sa vypne z dôvodu šetrenia energie.

- Ak tlačidlo voľby teploty **(7)** alebo **(9)** po opätovnom zapnutí trvalo svieti načerveno, musíte nabiť akumulátor.
- **Lepiacu pištoľ po použití bezpečne položte a nechajte ju úplne vychladnúť, kým ju odložíte.** Horúca dýza môže spôsobiť poškodenia.

Upozornenia týkajúce sa prác

► Chráňte osoby a zvieratá pred horúcim lepidlom

a hrotom dýzy. Lepidlo a hrot dýzy sa zohrejú na teplotu cca 200 °C, hrozí riziko popálenia. Keď sa horúce lepidlo dotkne pokožky, ihneď podržte postihnuté miesto niekoľko minút pod prúdom studenej vody. Nepokúšajte sa odstrániť horúce lepidlo z pokožky.

Používajte iba lepidlá, ktoré sú odporúčané výrobcom lepiacej pištole a sú vhodné pre danú teplotu spracovania. Zlepené spoje sa môžu pôsobením vlhkosti alebo tepla uvoľniť.

Príprava lepenia

Lepené miesta musia byť čisté, suché a zbavené mastnoty.

Zliepané materiály ani podklad, na ktorom pracujete, nesmú byť ľahko zápalné alebo horľavé.

Vhodnosť materiálov citlivých na vysoké teploty najskôr otestujte na skúšobnom obrobku.

Lepené obrobky nesmú byť chladnejšie ako +5 °C a teplejšie ako +50 °C.

Materiály, ktoré spôsobujú rýchle ochladnutie lepidla, by sa mali predhriať použitím teplovzdušnej pištole.

Lepenie

- Vložte lepiacu tyčinku **(3)** vhodnú pre daný materiál do priehradky na lepiacu tyčinku **(4)**.
- Zapnite lepiacu pištoľ a v prípade potreby stlačením príslušného tlačidla voľby teploty **(7)** alebo **(9)** zvolte teplotu spracovania vhodnú pre lepiacu tyčinku.
- Nechajte lepiacu pištoľ nahriať. Tlačidlo voľby teploty bliká nazeleno.

Keď tlačidlo voľby teploty trvalo svieti nazeleno, je lepiaca pištoľ pripravená na prevádzku.

- Miernym tlakom tlačte na posúvacie tlačidlo **(10)** a naneste lepidlo na jednu stranu.
- Po nanesení lepidla ihneď stlačte zlepuvané materiály na cca 30 s dohromady. Teraz sa dá lepené miesto ešte opraviť.

Po približne 5 minútach chladnutia sa môže lepené miesto zaťažiť.

Ak počas prevádzky zmeníte nastavenie teploty spracovania, bliká príslušné tlačidlo voľby teploty **(7)** alebo **(9)** nazeleno

dovtedy, kým sa nedosiahne želaná cieľová teplota. Pri ochladzovaní z 200 °C na 130 °C to môže trvať niekoľko minút.

► **Dbajte na to, aby ste sa nedostali do kontaktu s horúcim lepidlom.** Na vzájomné stlačenie priepustných materiálov použite silikónovú podložku.

Výmena dýzy

Používajte výlučne originálne dýzy Bosch (1 600 A02 EU3).

– Dýzu (**1**) možno meniť iba v teplom stave. Lepiacu pištoľ preto krátko nahrejte.

► **Pri výmene dýzy používajte ochranné rukavice. Zahriatu dýzu chytajte iba za ochranný tepelný kryt (**2**).**

Pri horúcom hrote dýzy hrozí nebezpečenstvo popálenia.

– Novú dýzu (**1**) utiahnite rukou.

Tipy na používanie

Teplota spracovania

Na lepiacej pištoľi môžete nastaviť dve rôzne teploty spracovania (130 °C a 200 °C).

Ak počas prevádzky zmeníte nastavenie teploty spracovania, bliká príslušné tlačidlo voľby teploty (**7**) alebo (**9**) nazeleno dovtedy, kým sa nedosiahne želaná cieľová teplota. Pri ochladzovaní z 200 °C na 130 °C to môže trvať niekoľko minút.

Chyby – príčiny a odstránenie

Problém	Príčina	Pomoc
Lepiaci tyčinka sa neposúva.	Lepiaci tyčinka je spotrebovaná	Vložte novú lepiacu tyčinku
	Priemer lepiacej tyčinky je príliš veľký alebo príliš malý	Používajte odporúčané originálne lepiace tyčinky
	Lepiaci tyčinka je príliš krátka	Používajte odporúčané originálne lepiace tyčinky Vložte ďalšiu lepiacu tyčinku
Lepiaci tyčinka z lepiacej pištole vypadáva.	Priemer lepiacej tyčinky je príliš malý	Používajte odporúčané originálne lepiace tyčinky
Po skončení posúvania dlhý čas dobiehajúceho odkvapkávania	Teplota tavenia lepiacej tyčinky je príliš nízka	Používajte odporúčané originálne lepiace tyčinky Nastavte správnu teplotu spracovania pomocou tlačidla voľby teploty
Lepiaci pištoľ stále kvapká bez toho, aby sa stlačilo posúvacie tlačidlo.	Teplota tavenia lepiacej tyčinky je príliš nízka	Používajte odporúčané originálne lepiace tyčinky Nastavte správnu teplotu spracovania pomocou tlačidla voľby teploty
Posúvanie je ťažké.	Priemer lepiacej tyčinky je príliš veľký a/alebo teplota tavenia lepiacej tyčinky je príliš nízka	Používajte odporúčané originálne lepiace tyčinky Nastavte správnu teplotu spracovania pomocou tlačidla voľby teploty
Posun je zablokovaný vytekaním lepidla dozadu.	Priemer lepiacej tyčinky je príliš malý a/alebo teplota tavenia lepiacej tyčinky je príliš nízka	Používajte odporúčané originálne lepiace tyčinky Nastavte správnu teplotu spracovania pomocou tlačidla voľby teploty
Lepidlo nevyteká rovnomerne.	Teplota tavenia lepiacej tyčinky je príliš nízka	Používajte odporúčané originálne lepiace tyčinky Nastavte správnu teplotu spracovania pomocou tlačidla voľby teploty
	Posúvanie je nerovnomerné	Posúvacie tlačidlo stláčajte pomaly a rovnomerne
Lepiaci plocha drží len na jednom mieste.	Lepidlo je už čiastočne vychladnuté pred spojením lepených častí	Lepené časti rýchlejšie spojte

Teplota spracovania	Materiál
130 °C Tlačidlo voľby teploty (9)	Materiály citlivé na teplo (napr. Styropor®); nevhodná pre PE, PP, PTFE a mäkké PVC
200 °C Tlačidlo voľby teploty (7)	Papier, lepenka, korok, drevo, koža, textil, pena, plast (okrem PE, PP, PTFE a mäkkého PVC), keramika, porcelán, kov, sklo a kameň

Používajte iba lepidlá, ktoré sú odporúčané výrobcom lepiacej pištole a sú vhodné pre danú teplotu spracovania.

Všeobecné tipy pre prácu a čistenie

Materiál/obrobok	Odporúčanie
Veľkoplošné, dlhé obrobky	Lepidlo nanášajte bodovo
Flexibilné materiály (napríklad textilie)	Lepidlo nanášajte v línách

► **Na čistenie lepených miest nepoužívajte horľavé rozpúšťadlá.** Zvyšky rozpúšťadiel sa môžu v dôsledku horúceho lepidla zapáliť alebo vytvárať škodlivé výpary.

Zvyšky lepidla na odevu sa nedajú odstrániť.

Lepené miesta je možné lakovať.

Problém	Príčina	Pomoc
		Lepidlo nenaneste plošne, ale bodovo alebo v pásoch Lepenú plochu nahrejte teplovzdušnou pištoľou Nastavte správnu teplotu spracovania
Po vychladnutí sa zlepený spoj uvoľní.	Lepená plocha je masťná alebo príliš hladká Lepená plocha je prašná Materiál lepených častí nie je vhodný Pôsobenie vlhkosti Teplota okolitého prostredia je príliš vysoká/príliš nízka	Lepenú plochu odmastite alebo mierne zdrsnite Lepenú plochu očistite Horúce lepidlo nie je vhodné, použite špeciálne lepidlo Používajte len v suchom prostredí Používajte iba v určenom teplotnom rozsahu
Nalepené obkladačky sa vo vlhkých miestnostiach uvoľňujú.	Vlhkosť sa dostáva pod lepené miesto.	Horúce lepidlo nie je vhodné, použite lepidlo na obkladačky na báze cementu
Zlepené podrážky topánok sa odlepia.	Koža sa rozmočí a vlhkosť sa dostáva pod lepené miesto.	Horúce lepidlo nie je vhodné, použite špeciálne lepidlo
Na konci nanášania lepidla vznikajú pri zdvihnutí lepiacej pištole „vlákna“ vychádzajúce z lepeného miesta.	Pri ukončení nanášania lepidla je posúvacie tlačidlo ešte stlačené Dýza nebola otretá	Ukončíte posúvanie krátko pred skončením nanášania lepidla Na konci nanášania lepidla pri zdvihnutí lepiacej pištole od lepeného miesta otrite dýzu o lepenú časť
Obrobok sa taví.	Obrobok je z nízkotavného materiálu, napríklad zo Styropor®.	Horúce lepidlo nie je vhodné Použite špeciálne lepidlo (low melt) a teplotu spracovania nastavte na 130 °C pomocou tlačidla voľby teploty (9)
Popálenie prstov pri lepení	Pri nanášaní na papier lepidlo presakuje. Pri nanášaní na tkaninu lepidlo presakuje. Rozpálený kovový materiál	Lepený predmet nedržte v ruke Lepenie vykonávajte na žiaruvzdornej silikónovej podložke Lepený predmet nedržte v ruke Lepenie vykonávajte na žiaruvzdornej silikónovej podložke Lepený predmet nedržte v ruke Lepenie vykonávajte na žiaruvzdornej silikónovej podložke Lepený predmet upnite

Údržba a servis

Údržba a čistenie

- **Pozor! Pred údržbovými a čistiacimi prácami vypnite lepiacu pištoľ.**
- **Udržiavajte lepiacu pištoľ vždy v čistote, aby ste mohli pracovať kvalitne a bezpečne.**

Po stuhnutí lepidla ho môžete odstrániť pomocou nejakého tupého predmetu. Na čistenie nepoužívajte rozpúšťadlá. V prípade potreby sa dajú lepené miesta znovu rozpojiť nahriatím.

Vložená lepiaca tyčinka **(3)** sa nesmie odstraňovať z lepiacej pištole smerom dozadu, aby sa lepiaca pištoľ nepoškodila.

Zákaznícka služba a poradenstvo ohľadom použitia

Servisné stredisko Vám odpovie na otázky týkajúce sa opravy a údržby Vášho produktu ako aj náhradných dielov. Rozkladové výkresy a informácie o náhradných dieloch nájdete tiež na: www.bosch-pt.com
V prípade otázok týkajúcich sa našich výrobkov a príslušenstva Vám ochotne pomôže poradenský tím Bosch.
V prípade akýchkoľvek otázok a objednávok náhradných dielov uvádzajte bezpodmienečne 10-miestne vecné číslo uvedené na typovom štítku výrobku.

Slovensko

Na www.bosch-pt.sk si môžete objednať opravu vášho stroja alebo náhradné diely online.

Tel.: +421 2 48 703 800
 Fax: +421 2 48 703 801
 E-Mail: servis.naradia@sk.bosch.com
 www.bosch-pt.sk

Dalšie adresy servisov nájdete na:
 www.bosch-pt.com/serviceaddresses

Transport

Odporúčané lítiovo-iónové akumulátory podliehajú požiadavkám na transport nebezpečného nákladu. Tieto akumulátory smie používateľ náradia prepravovať po cestách bez ďalších opatrení.

Pri zasielaní tretími osobami (napr.: leteckou dopravou alebo prostredníctvom špedície) treba rešpektovať osobitné požiadavky na obaly a označenie. V takomto prípade treba pri príprave zásielky bezpodmienečne konzultovať s odborníkom na prepravu nebezpečného tovaru.

Akumulátory zasielajte iba vtedy, ak nemajú poškodený obal. Otvorené kontakty prelepte a akumulátor zabaľte tak, aby sa v obale nemohol posúvať. Rešpektujte aj prípadné doplňujúce národné predpisy.

Likvidácia



Lepiace pištole, akumulátory, príslušenstvo a obaly sa musia odovzdať na ekologickú recykláciu.



Lepiace pištole ani akumulátory/batérie neodhadzujte do domového odpadu!

Len pre krajiny EÚ:

Podľa európskej smernice 2012/19/EÚ o odpade z elektrických a elektronických zariadení a podľa jej transpozície v národnom práve sa musí už nepoužiteľné elektrické náradie a, podľa európskej smernice 2006/66/ES, poškodené alebo vybité akumulátory/batérie zbierať separovane a odovzdať na recykláciu v súlade s ochranou životného prostredia.

Pri nesprávnej likvidácii môžu mať staré elektrické a elektronické zariadenia kvôli novej prítomnosti nebezpečných látok škodlivý vplyv na životné prostredie a ľudské zdravie.

Magyar

Biztonsági tájékoztató



Olvassa el az összes biztonsági figyelmeztést és előírást. A biztonsági előírások és utasítások betartásának elmulasztása áramütéshez, tűzhöz és/vagy súlyos sérülésekhez vezet-

het.

Kérjük a későbbi használatra gondosan őrizze meg ezeket az előírásokat.

- ▶ **Ne hagyja, hogy olyan személyek használják a ragasztópisztolyt, akik nem ismerik a szerszámot, vagy nem olvasták el ezt az útmutatót.**
- ▶ **Ez a ragasztópisztoly nincs arra előirányozva, hogy korlátozott fizikai, érzékelési vagy szellemi képességű, illetve kellő tapasztalattal és/vagy tudással nem rendelkező személyek használják.** Ellenkező esetben fennáll a hibás kezelés és a sérülés veszélye.
- ▶ **Ezt a ragasztópisztolyt 8 éves kor feletti gyerekek és olyan személyek is használhatják, akiknek a fizikai, érzékelési, vagy értelmi képességeik korlátozottak, vagy nincsenek meg a megfelelő tapasztalataik, illetve tudásuk, amennyiben az ilyen személyek biztonságáért más, felelős személy felügyel, vagy a ragasztópisztoly biztonságos kezelésére kioktatta őket és megértik az azzal kapcsolatos veszélyeket.** Ellenkező esetben fennáll a hibás kezelés és a sérülés veszélye.
- ▶ **Ne hagyja felügyelet nélkül a gyermekeket.** Ez biztosítja, hogy gyerekek ne játsszanak a ragasztópisztollyal.
- ▶ **A ragasztópisztolyt gyerekek felügyelet nélkül nem tisztíthatják és nem tarthatják karban.**
- ▶ **A ragasztópisztolyt minden egyes használat előtt ellenőrizze. Ne használja a ragasztópisztolyt, ha az már megrongálódott. Ne nyissa ki saját maga a ragasztópisztolyt és azt csak megfelelő minőségű szakmai személyzettel és csak eredeti pótalkatrészek alkalma-**

zásával javíttassa. Egy megrongálódott ragasztópisztoly megnöveli az áramütés veszélyét.

- ▶ **Ne hagyja felügyelet nélkül a bekapcsolt ragasztópisztolyt.**



Óvja meg az elektromos kéziszerszámot a forróságtól, például a tartós napsugárzástól, a tüztől, a szennyezésektől, a víztől és a nedvességtől. Robbanásveszély és rövidzárlat veszélye áll fenn.

- ▶ **Ne dobja tűzbe a ragasztórudat.**
- ▶ **Használat után tegye le biztonságos helyre a ragasztópisztolyt és várja meg, amíg teljesen lehül, mielőtt elrakná.** A forró fúvóka károkat okozhat.
- ▶ **Az akkumulátort csak a gyártó által ajánlott töltőkészülékekben töltsse fel.** Ellenkező esetben tűzveszély áll fenn.
- ▶ **Az akkumulátort csak a gyártó termékeiben használja.** Az akkumulátort csak így lehet megvédeni a veszélyes túlterheléstől.
- ▶ **Tartsa távol a használaton kívüli akkumulátort bármely fémtárgytól, mint például irodai kapcsoktól, pénzérméktől, kulcsoktól, szögektől, csavaroktól és más kisméretű fémtárgyaktól, amelyek áthidalhatják az érintkezőket.** Az akkumulátor érintkezői közötti rövidzárlat égési sérüléseket vagy tüzet okozhat.
- ▶ **Az akkumulátorok megrongálódása vagy szakszerűtlen kezelése esetén abból gőzök léphetnek ki. Az akkumulátor kigyulladhat vagy felrobbanhat.** Azonnal juttasson friss levegőt a helyiségbe, és ha panaszai vannak, keressen fel egy orvost. A gőzök ingerelhetik a légutakat.
- ▶ **Hibás alkalmazás vagy megrongálódott akkumulátor esetén az akkumulátorból gyúlékony folyadék léphet ki. Kerülje el az érintkezést a folyadékkal. Ha véletlenül mégis érintkezésbe került az akkumulátorfolyadékkal, azonnal öblítse le vízzel az érintett felületet. Ha a folyadék a szemébe jutott, keressen fel ezen kívül egy orvost.** A kilépő akkumulátorfolyadék irritációkat vagy égéses bőrsérüléseket okozhat.
- ▶ **Az akkumulátort hegyes tárgyak, például tűk vagy csavarhúzó, vagy külső erőbehatások megrongálhatják.** Belső rövidzárlat léphet fel és az akkumulátor kigyulladhat, füstöt bocsáthat ki, felrobbanhat, vagy túlhevülhet.
- ▶ **Ne nyissa fel az akkumulátort.** Ekkor fennáll egy rövidzárlat veszélye.
- ▶ **Ne érjen hozzá a forró fúvókához.** Megégetheti magát.
- ▶ **A feje felett végzett munkákhoz viseljen védőszemüveget.** Ezzel megvédi a szemét a lecsöpögő ragasztóanyagtól.
- ▶ **Üzem közben ne irányítsa a ragasztópisztolyt saját magára vagy másokra.** A forró ragasztóanyag égési sérüléseket okozhat.
- ▶ **Gondoskodjon arról, hogy a beállított hőmérséklet megfeleljen a ragasztórúdnak.** Túl magas hőmérséklet esetén a ragasztóanyag túl folyékonnyá válik és esetleg

irányíthatatlanul kiléphet a ragasztópisztolyból. Túl alacsony hőmérséklet esetén a ragasztóanyag nem kötődik kielégítő módon a munkadarab anyagához.

A termék és a teljesítmény leírása

Kérjük, vegye figyelembe a Használati Utasítás első részében található ábrákat.

Rendeltetészerű használat

A ragasztópisztoly például papír, kartonpapír, parafa, fa, bőr, textíliák, habanyag, műanyag (a PE, PP, PTFE és a lágú PVC kivételével), kerámia, porcelán, fém, üveg és kő oldószermentes összeragasztására szolgál.

Különleges ragasztóanyagok (low melt) és 130 °C megmunkálási hőmérséklet alkalmazása esetén hőérzékeny anyagokat, mint például Styropor® is össze lehet ragasztani.

A ragasztópisztoly ragasztásra, javításra, dekorálásra és modellezésre alkalmas.

Az ábrázolásra kerülő komponensek

Az ábrázolt alkatrészek sorszámozása megfelel a ragasztópisztoly ábrájának az ábrákat tartalmazó oldalón.

- (1) Fúvóka
- (2) Hővédelem
- (3) Ragasztórúd^{a)}
- (4) Ragasztórúd fiók
- (5) Akkumulátor reteszelfeloldó gomb^{a)}
- (6) Akkumulátor^{a)}
- (7) Hőmérséklet választó gomb 200 °C
- (8) Be-/Ki-gomb
- (9) Hőmérséklet választó gomb 130 °C
- (10) Előretoló gomb

a) A képeken látható vagy a szövegben leírt tartozékok részben nem tartoznak a standard szállítmányhoz. Tartozék-programunkban valamennyi tartozék megtalálható.

Műszaki adatok

Akkumulátoros ragasztópisztoly		AdvancedGlue 18V
Rendelési szám		3 603 B64 8..
Névleges feszültség	V=	18
Felfűtési idő kb. ^{A)}	perc	2
Ragasztási hőmérséklet (választható)	°C	130
	°C	200
Max. ragasztási teljesítmény	g/ perc	20
Ragasztórúd		
– Átmérő	mm	11
– Hossz	mm	45–200
Üzemelési időtartam ^{A)} akkumulátor-töltésenként		10 ragasztórúdíg

Akkumulátoros ragasztó- pisztoly		AdvancedGlue 18V
Súly az „EPTA-Proce- dure 01:2014” (2014/01 EPTA-eljárás) szerint ^{b)}	kg	0,68–0,99
Megengedett környezeti hőmérséklet		
– a töltés során	°C	0 ... +35
– az üzemelés során	°C	+5 ... +40
Javasolt akkumulátorok		PBA 18V...W-
Javasolt töltőkészülékek ^{c)}		AL 18...

- A) Az **PBA 18V 2.5Ah W-** akkumulátorral 20–25 °C környezeti hőmérséklet és 200 °C megmunkálási hőmérséklet mellett mérve.
 B) az alkalmazásra kerülő akkumulátortól függ
 C) A következő töltőkészülékek nem kompatibilisek a PBA akkumulátorral: AL 1814 CV, AL 1820 CV, AL 1860 CV

Akkumulátor (nem része a szállítmánynak)

Az akkumulátor feltöltése

- **Csak a Műszaki Adatoknál megadott töltőkészüléket használja.** Csak ezek a töltőkészülékek vannak pontosan beállítva az Ön ragasztópisztolyában alkalmazásra kerülő lítium-ionos akkumulátorokhoz.

Figyelem: A lítium-ion-akkumulátorok a nemzetközi szállítási előírásoknak megfelelően csak részben feltöltve kerülnek kiszállításra. Az akkumulátor teljes teljesítményének biztosítására az első alkalmazás előtt tölts fel teljesen az akkumulátort.

Az akkumulátor beszerelése

Tolja be a feltöltött akkumulátort az akkumulátor fogadó egységbe, amíg az érezhetően bepattan.

Az akkumulátor kivétele

Az akkumulátor eltávolításához nyomja meg az akkumulátor reteszelfeloldó gombot és húzza ki az akkumulátort. **Ne erőltesse a kihúzást.**

Akkumulátor töltöttségi szint kijelző

Az akkumulátor töltési szint kijelző bekapcsolt ragasztópisztoly mellett a még rendelkezésre álló akkumulátor kapacitást mutatja.

Ha a **(7)** vagy a **(9)** hőmérséklet választó gomb a felhevítés után piros színben **villog**, az akkumulátor kapacitása 30 % alá süllyedt és célszerű feltölteni.

Ha a **(7)** vagy a **(9)** hőmérséklet választó gomb a felhevítés után piros színben **világít**, az akkumulátor teljesen kimerült és fel kell tölteni.

Tájékoztató az akkumulátor optimális kezeléséhez

Óvja meg az akkumulátort a nedvességtől és a víztől.

Az akkumulátort csak a –20 °C ... 50 °C hőmérséklet tartományban szabad tárolni. Ne hagyja például az akkumulátort nyáron egy gépjárműben.

Ha hosszabb ideig nem használja, vegye ki az akkumulátort a ragasztópisztolyból.

Ha az akkumulátor feltöltése után a készülék már csak lényegesen rövidebb ideig üzemeltethető, akkor az akkumulátor elhasználódott és ki kell cserélni.

Vegye figyelembe a hulladékba való eltávolítással kapcsolatos előírásokat.

Üzemeltetés

Üzembe helyezés

Be- és kikapcsolás

- A ragasztópisztoly **bekapcsolásához** nyomja meg a **(8)** be-/kikapcsoló gombot.

A ragasztópisztoly felfűt a legutoljára beállított megmunkálási hőmérsékletre (130 °C vagy 200 °C).

A felfűtés közben a megfelelő **(7)** vagy **(9)** hőmérséklet választó gomb zöld színben villog. Ha folytonosan zöld színben világítani kezd, a ragasztópisztoly üzemkész.

Ha üzem közben átállítja a megmunkálási hőmérsékletet, a megfelelő **(7)** vagy **(9)** hőmérséklet választó gomb addig villog zöld színben, amíg a ragasztópisztoly eléri a kívánt célhőmérsékletet. A 200 °C-ról 130 °C-ra való lehűlésnél ez több percig is eltarthat.

- A ragasztópisztoly **kikapcsolásához** nyomja be annyi ideig a **(8)** be-/kikapcsológombot, amíg a megfelelő **(7)** vagy **(9)** hőmérséklet választó gomb LED-je kialszik.

Figyelem: Ha a ragasztópisztolyt 10 percnél tovább nem használja, az energiatakarékossági célokból automatikusan kikapcsolásra kerül.

- Ha a **(7)** vagy a **(9)** hőmérséklet választó gomb az ismételt bekapcsolás után folytonosan piros színben világít, fel kell tölteni az akkumulátort.

- **Használat után tegye le biztonságos helyre a ragasztópisztolyt és várja meg, amíg teljesen lehül, mielőtt elrakná.** A forró fűvóka károkat okozhat.

Munkavégzési tanácsok

- **Óvja meg a személyeket és az állatokat a forró ragasztóanyagtól és a fűvóka csúcsától.** A ragasztóanyag és a fűvóka csúcsa kb. 200 °C hőmérsékletre melegszik fel, Ön megégetheti magát. Ha forró ragasztóanyag ért a bőréhez, azonnal tartsa az érintett területet néhány percre egy hideg vízsugár alá. Ne próbálja meg eltávolítani a forró ragasztóanyagot a bőrről.

Csak olyan ragasztóanyagokat használjon, amelyet a ragasztópisztoly gyártója javasolt és amelyek megfelelnek a megmunkálási hőmérsékletnek.

A ragasztott kötések nedvesség vagy hó hatására kilazulhatnak.

A ragasztás előkészítése

A ragasztási területeknek tisztának, száraznak és zsírmentesnek kell lenniük.

Az egymáshoz ragasztandó anyagoknak, valamint az alapnak, amelyen a munkát végrehajtják, nem szabad könnyen gyúlékony vagy éghető anyagoknak lennie.

A ragasztás előtt ellenőrizze egy próba-munkadarabban a hőérzékeny anyagokat.

Az összeragasztásra kerülő munkadarabok hőmérsékletének nem szabad +5 °C-nál alacsonyabbnak és +50 °C-nál magasabbnak lennie.

Azokat az anyagokat, amelyek a ragasztóanyag gyorsan lehűtik, egy forrólégfúvóval elő kell melegíteni.

Ragasztás

- Tegye be az anyaghoz megfelelő **(3)** ragasztórudat a **(4)** ragasztórúd fiókba.
- Kapcsolja be a ragasztópisztolyt és szükség esetén jelölje ki a megfelelő **(7)** vagy **(9)** hőmérséklet választó gomb megnyomásával a ragasztórúdnak megfelelő megmunkálási hőmérsékletet.
- Várja meg, amíg a ragasztópisztoly felfűtésre kerül. A hőmérséklet választó gomb zöld színben villog.

Mihelyt a hőmérséklet választó gomb folytonosan világítani kezd, a ragasztópisztoly üzemkész.

- Nyomja meg mérsékelt nyomással a **(10)** előtoló gombot és vigye fel az egyik oldalra a ragasztóanyagot.
- Az összeragasztásra kerülő anyagokat a ragasztóanyag felvétele után azonnal nyomja egymáshoz kb. 30 másodpercre.

A ragasztási felületet most még korrigálni lehet.

A ragasztási felület kb. 5 perc lehűlési idő elteltével már megterhelhető.

Ha üzem közben átállítja a megmunkálási hőmérsékletet, a megfelelő **(7)** vagy **(9)** hőmérséklet választó gomb addig villog zöld színben, amíg a ragasztópisztoly eléri a kívánt célhőmérsékletet. A 200 °C-ról 130 °C-ra való lehűlésnél ez több percig is eltarthat.

- ▶ **Ügyeljen arra, hogy ne érintse meg a forró ragasztóanyagot.** Áteresztő tulajdonságú anyagok összenyomódásához használjon egy szilikon alaplapot.

A fúvóka kicserélése

Csak eredeti Bosch gyártmányú fúvókákat használjon (1 600 A02 EU3).

- A **(1)** fúvókát csak meleg állapotban lehet kicserélni. Ehhez fűtse fel rövid ideig a ragasztópisztolyt.
- ▶ **A fúvókacseréhez viseljen védőkesztyűt. A fellelegített fúvókát csak a (2) hővédőnél fogva fogja meg.** A fúvóka forró csúcsa égési sérüléseket okozhat.
- Szorítsa meg kézzel az új **(1)** fúvókát.

Alkalmazási tanácsok

Megmunkálási hőmérséklet

A ragasztópisztolyon két különböző megmunkálási hőmérsékletet (130 °C és 200 °C) lehet beállítani.

Ha üzem közben átállítja a megmunkálási hőmérsékletet, a megfelelő **(7)** vagy **(9)** hőmérséklet választó gomb addig villog zöld színben, amíg a ragasztópisztoly eléri a kívánt célhőmérsékletet. A 200 °C-ról 130 °C-ra való lehűlésnél ez több percig is eltarthat.

Megmunkálási hőmérséklet	Anyag
130 °C hőmérséklet választó gomb (9)	Hőérzékeny anyagok (pl. Styropor); PE-hez, PP-hez, PTFE-hez és lágy PVC-hez nem alkalmas
200 °C hőmérséklet választó gomb (7)	Papír, karton, parafa, fa, bőr, textíliák, habanyag, műanyag (kivételek: PE, PP, PTFE és lágy PVC), kerámia, porcelán, fém, üveg és kő

Csak olyan ragasztóanyagokat használjon, amelyet a ragasztópisztoly gyártója javasolt és amelyek megfelelnek a megmunkálási hőmérsékletnek.

Általános munkavégzési és tisztítási tanácsok

Anyag/munkadarab	Javaslat
Nagy felületű, hosszú munkadarabok	Vigye fel pontokban a ragasztóanyagot
Rugalmas anyagok (például textil)	Vigye fel vonal alakjában a ragasztóanyagot

- ▶ **A ragasztási pontok tisztításához ne használjon éghető oldószereket.** Az oldószer maradékok a forró ragasztótól meggyulladhatnak vagy káros gőzöket bocsáthatnak ki.

A ruhára került ragasztóanyag-maradékokat nem lehet ismét eltávolítani.

A ragasztási helyeket lakkal is be lehet vonni.

Hibák – okaik és elhárításuk módja

Probléma	A hiba oka	Hibaelhárítás
A ragasztórúd nem mozog előre.	A ragasztórúd elhasználódott	Toljon be egy új ragasztórudat
	A ragasztórúd átmérője túl nagy vagy túl kicsi	Csak a javasolt eredeti ragasztórudakat használja
	Túl rövid a ragasztórúd	Csak a javasolt eredeti ragasztórudakat használja Toljon be egy további ragasztórudat
A ragasztórúd kiesik a ragasztópisztolyból.	A ragasztórúd átmérője túl kicsi	Csak a javasolt eredeti ragasztórudakat használja

Probléma	A hiba oka	Hibaelhárítás
Az előtolás befejeződése után hosszú utánfutási, illetve utáncepegési idő	A ragasztórúd olvadási hőmérséklete túl alacsony	Csak a javasolt eredeti ragasztórudakat használja Állítsa be a hőmérséklet választó gombbal a helyes megmunkálási hőmérsékletet
A ragasztópisztoly állandóan csepeg, anélkül hogy meg lenne nyomva az előtoló gomb.	A ragasztórúd olvadási hőmérséklete túl alacsony	Csak a javasolt eredeti ragasztórudakat használja Állítsa be a hőmérséklet választó gombbal a helyes megmunkálási hőmérsékletet
Az előtolás nehezen jár.	A ragasztórúd átmérője túl nagy és/vagy a ragasztórúd olvadási hőmérséklete túl alacsony	Csak a javasolt eredeti ragasztórudakat használja Állítsa be a hőmérséklet választó gombbal a helyes megmunkálási hőmérsékletet
Az előtolást a hátrafelé kilépő ragasztóanyag leblokkolja.	A ragasztórúd átmérője túl kicsi és/vagy a ragasztórúd olvadási hőmérséklete túl alacsony	Csak a javasolt eredeti ragasztórudakat használja Állítsa be a hőmérséklet választó gombbal a helyes megmunkálási hőmérsékletet
A ragasztó egyenetlenül folyik.	A ragasztórúd olvadási hőmérséklete túl alacsony	Csak a javasolt eredeti ragasztórudakat használja Állítsa be a hőmérséklet választó gombbal a helyes megmunkálási hőmérsékletet
	Az előtolás egyenetlen	Lassan és egyenletesen működtesse az előtoló gombot
A ragasztási felület csak egy ponton tart.	A ragasztó részben már a részek összeillesztése előtt lehűlt	Illessze gyorsabban össze a munkadarabokat Az egész felületet kitöltő ragasztóréteg helyett vigyen fel ragasztó pontokat vagy csíkokat Melegítse fel egy forró levegős pisztollyal a ragasztási felületet Állítsa be a helyes megmunkálási hőmérsékletet
A ragasztás a kihülés után szétválik.	A ragasztási felület zsíros vagy túl sima volt	Zsirtalanítsa, vagy kissé durvítsa fel a ragasztási felületet
	A ragasztási felület poros	Tisztítsa meg a ragasztási felületet
	A munkadarab anyaga nem alkalmas a ragasztásra	A forró ragasztóanyag nem alkalmas az adott feladatra, használjon különleges ragasztót
	A nedvesség hatással van a ragasztásra	Csak száraz környezetben használja
	A környezeti hőmérséklet túl magas/túl alacsony	Csak a megadott hőmérséklet tartományon belül használja
A felragasztott csempék nedves helyeken leválnak.	A nedvesség bejut a ragasztási felület alá.	A forró ragasztóanyag nem alkalmas az adott feladatra, használjon cement alapú különleges ragasztót
A ragasztott cipőtalp leválik.	A nedvesség feldagasztja a bőrt és bejut a ragasztási felület alá.	A forró ragasztóanyag nem alkalmas az adott feladatra, használjon különleges ragasztót
A ragasztófelvitel végén a ragasztópisztolyban a ragasztási felületről való leemelésekor "szálak" keletkeznek.	Az előtoló gombot a ragasztó felvitelének befejezésekor még mindig benyomva tartotta	A ragasztó felvitelének befejezése előtt röviddel állítsa le az előtolást
	Nem húzta végig a munkadarabon a fúvókát	A ragasztó felvitelének befejezésekor, a ragasztópisztolyban a ragasztási felületről való leemelésekor húzza végig a fúvókát a munkadarabon
A munkadarab megolvad.	A munkadarab alacsony hőmérsékleteken megolvadó anyagból, pl. Styroporból [®] áll.	A forró ragasztóanyag nem alkalmas erre a feladatra Használjon különleges (low melt) ragasztóanyagot és a (9) hőmérséklet választó gombbal állítson be 130 °C megmunkálási hőmérsékletet
A ragasztás során az ujjakon égési sebek keletkeznek	A ragasztó a papírra való feltételkor átüt a papíron.	Ne tartsa a kezében a munkadarabot Használjon a ragasztáshoz hőálló szilikon alátétet

Probléma	A hiba oka	Hibaelhárítás
	A ragasztó a szövetre való feltételkor átút a szöveten.	Ne tartsa a kezében a munkadarabot Használjon a ragasztáshoz hőálló szilikon alátétet
	A felhevített munkadarab fémből van	Ne tartsa a kezében a munkadarabot Használjon a ragasztáshoz hőálló szilikon alátétet Fogja be a munkadarabot

Karbantartás és szerviz

Karbantartás és tisztítás

- **Figyelem! A karbantartási és tisztítási munkák megkezdése előtt kapcsolja ki a ragasztópisztolyt.**
- **A ragasztópisztolyt tartsa tisztán, hogy jól és biztonságosan dolgozhasson.**

Miután a ragasztóanyag kikeményedett, azt egy tompa tárggyal el lehet távolítani. A tisztításhoz oldószert ne használjon. A ragasztási pontok szükség esetén felhevítéssel ismét kilazíthatók.

Egy a ragasztópisztolyba behelyezett (3) ragasztórudat nem szabad a ragasztópisztolyból hátrafelé eltávolítani, a ragasztópisztoly ellenkező esetben megrongálódhat.

Vevőszolgálat és alkalmazási tanácsadás

A vevőszolgálat a terméke javításával és karbantartásával, valamint a pótalkatrészekkel kapcsolatos kérdésekre szívesen válaszol. A pótalkatrészekkel kapcsolatos robbantott ábrák és egyéb információk a következő címen találhatóak:

www.bosch-pt.com

A Bosch Alkalmazási Tanácsadó Team a termékeinkkel és azok tartozékaival kapcsolatos kérdésekben szívesen nyújt segítséget.

Ha kérdései vannak vagy pótalkatrészeket szeretne rendelni, okvetlenül adja meg a termék típusabláján található 10-jegyű cikkszámot.

Magyarország

Robert Bosch Kft.
1103 Budapest
Gyömrői út. 120.

A www.bosch-pt.hu oldalon online megrendelheti készülékének javítását.

Tel.: +36 1 879 8502

Fax: +36 1 879 8505

info.bsc@hu.bosch.com

www.bosch-pt.hu

További szerviz-címek itt találhatóak:

www.bosch-pt.com/serviceaddresses

Szállítás

A javasolt lítium-ion akkumulátorokra a veszélyes árukra vonatkozó követelmények érvényesek. A felhasználók az akkumulátorokat a közúti szállításban minden további nélkül szállíthatják.

Ha az akkumulátorok szállításával harmadik személyt (például: légi vagy egyéb szállító vállalatot) bízna meg, akkor fi-

gyelemben kell venni a csomagolásra és a megjelölésre vonatkozó különleges követelményeket. Ebben az esetben a küldemény előkészítésébe be kell vonni egy veszélyes áru szakembert.

Csak akkor küldje el az akkumulátort, ha a háza nincs megrongálódva. Ragassza le a nyitott érintkezőket és csomagolja be úgy az akkumulátort, hogy az a csomagoláson belül ne mozoghasson. Vegye figyelembe az adott országon belüli, az előbbieknél esetleg szigorúbb helyi előírásokat.

Eltávolítás



A ragasztópisztolyokat, az akkumulátorokat, a tartozékokat és csomagolóanyagokat a környezetvédelmi szempontoknak megfelelően kell újrafelhasználásra leadni.



Ne dobja ki a ragasztópisztolyokat és az akkumulátorokat/elemeket a háztartási szemétkébe!

Csak az EU-tagországok számára:

Az elektromos és elektronikus berendezések hulladékairól szóló 2012/19/EU európai irányelvnek és a nemzeti jogba való átültetésének megfelelően a már nem használható elektromos kéziszerszámokat és a 2006/66/EK európai irányelvnek megfelelően a már nem használható akkumulátorokat/elemeket külön össze kell gyűjteni és a környezetvédelmi szempontoknak megfelelően kell újrafelhasználásra leadni. Szakszerűtlen ártalmatlanítás esetén a már használhatatlan elektromos és elektronikus készülékek a bennük esetleg található veszélyes anyagok következtében káros hatással lehetnek a környezetre és az emberek egészségére.

Русский

Только для стран Евразийского экономического союза (Таможенного союза)

В состав эксплуатационных документов, предусмотренных изготовителем для продукции, могут входить настоящее руководство по эксплуатации, а также приложения. Информация о подтверждении соответствия содержится в приложении.

Информация о стране происхождения указана на корпусе изделия и в приложении.

Дата изготовления указана на последней странице обложки Руководства.

Контактная информация относительно импортера содержится на упаковке.

Срок службы изделия

Срок службы изделия составляет 7 лет. Не рекомендуется к эксплуатации по истечении 5 лет хранения с даты изготовления без предварительной проверки (дату изготовления см. на этикетке).

Указанный срок службы действителен при соблюдении потребителем требований настоящего руководства.

Перечень критических отказов

- не использовать при сильном искрении
- не использовать при появлении сильной вибрации
- не использовать с перебитым или оголённым электрическим кабелем
- не использовать при появлении дыма непосредственно из корпуса изделия

Возможные ошибочные действия персонала

- не использовать с поврежденной рукояткой или поврежденным защитным кожухом
- не использовать на открытом пространстве во время дождя
- не включать при попадании воды в корпус

Критерии предельных состояний

- перетёрт или повреждён электрический кабель
- повреждён корпус изделия

Тип и периодичность технического обслуживания

- Рекомендуется очистить инструмент от пыли после каждого использования.

Хранение

- необходимо хранить в сухом месте
- необходимо хранить вдали от источников повышенных температур и воздействия солнечных лучей
- при хранении необходимо избегать резкого перепада температур
- хранение без упаковки не допускается
- подробные требования к условиям хранения смотрите в ГОСТ 15150-69 (Условие 1)
- Хранить в упаковке предприятия – изготовителя в складских помещениях при температуре окружающей среды от +5 до +40 °С. Относительная влажность воздуха не должна превышать 80 %.

Транспортировка

- категорически не допускается падение и любые механические воздействия на упаковку при транспортировке
- при разгрузке/погрузке не допускается использование любого вида техники, работающей по принципу зажима упаковки
- подробные требования к условиям транспортировки смотрите в ГОСТ 15150-69 (Условие 5)

- Транспортировать при температуре окружающей среды от –50 °С до +50 °С. Относительная влажность воздуха не должна превышать 100 %.

Указания по технике безопасности



Прочтите все указания и инструкции по технике безопасности. Несоблюдение указаний по технике безопасности и инструкций может привести к поражению электрическим током, пожару и/или тяжелым травмам.

Сохраняйте эти инструкции и указания для будущего использования.

- ▶ **Не разрешайте пользоваться клеевым пистолетом лицам, которые не знакомы с ним или не читали настоящих инструкций.**
- ▶ **Этот клеевой пистолет не предназначен для использования детьми и лицами с ограниченными физическими, сенсорными или умственными способностями или с недостаточным опытом и знаниями.** Иначе существует опасность неправильного использования или получения травм.
- ▶ **Пользоваться данным клеевым пистолетом детям в возрасте 8 лет и старше и лицам с ограниченными физическими, сенсорными или умственными способностями или с недостаточным опытом и знаниями разрешается только под присмотром ответственного за их безопасность лица или если они прошли инструктаж на предмет надежного использования клеевого пистолета и понимают, какие опасности исходят от них.** Иначе существует опасность неправильного использования или получения травм.

► **Не оставляйте детей без присмотра.** При этом следите за тем, чтобы дети не играли клеевым пистолетом.

► **Очистку и техническое обслуживание клеевого пистолета дети могут производить только под присмотром.**

► **Каждый раз перед использованием проверяйте клеевой пистолет. Не используйте клеевой пистолет, если обнаружены повреждения. Не вскрывайте клеевой пистолет самостоятельно, его ремонт разрешается выполнять только квалифицированному персоналу и только с использованием оригинальных запчастей.** Использование поврежденного клеевого пистолета повышает риск поражения электричеством.

► **Не оставляйте включенный клеевой пистолет без присмотра.**



Защищайте аккумуляторную батарею от высоких температур, напр., от длительного нагревания на солнце, от огня, грязи, воды и влаги. Существует опасность взрыва и короткого замыкания.



- **Не бросайте клеевые стержни в огонь.**
- **Надежно отставляйте клеевой пистолет в сторону после применения и давайте ему полностью остыть перед упаковыванием.** Горячее сопло может причинить ущерб.
- **Заряжайте аккумуляторы только в зарядных устройствах, рекомендуемых изготовителем.** В противном случае существует опасность пожара.
- **Используйте аккумуляторную батарею только в изделиях изготовителя.** Только так аккумулятор защищен от опасной перегрузки.
- **Защищайте неиспользуемый аккумулятор от канцелярских скрепок, монет, ключей, гвоздей, винтов и других маленьких металлических предметов, которые могут закоротить полюса.** Короткое замыкание полюсов аккумулятора может привести к ожогам или пожару.
- **При повреждении и ненадлежащем использовании аккумулятора может выделяться газ. Аккумулятор может возгораться или взрываться.** Обеспечьте приток свежего воздуха и при возникновении жалоб обратитесь к врачу. Газы могут вызвать раздражение дыхательных путей.
- **При неправильном использовании из аккумулятора может потечь жидкость. Избегайте соприкосновения с ней. При случайном контакте промойте соответствующее место водой. Если эта жидкость попадет в глаза, то дополнительно обратитесь за**

помощью к врачу. Вытекающая аккумуляторная жидкость может привести к раздражению кожи или к ожогам.

- **Острыми предметами, как напр., гвоздем или отверткой, а также внешним силовым воздействием можно повредить аккумуляторную батарею.** Это может привести к внутреннему короткому замыканию, возгоранию с задымлением, взрыву или перегреву аккумуляторной батареи.
- **Не вскрывайте аккумулятор.** При этом возникает опасность короткого замыкания.
- **Не касайтесь горячего сопла.** Существует опасность ожога.
- **При работах над головой пользуйтесь защитными очками.** Это защитит глаза от стекающего клея.
- **Не направляйте клеевой пистолет на людей или на себя во время работы.** Горячий клей может вызвать ожоги.
- **Убедитесь, что установленная температура подходит для клеевого стержня.** Если температура слишком высока, клей становится слишком жидким и может вытечь неконтролируемо. Если температура слишком низкая, клей не сможет достаточно прочно сцепиться с материалом.

Описание продукта и услуг

Пожалуйста, соблюдайте иллюстрации в начале руководства по эксплуатации.

Применение по назначению

Клеевой пистолет предназначен для склеивания бумаги, картона, пробки, дерева, кожи, тканей, пенопласта, пластмассы (за исключением PE, PP, PTFE и мягкого ПВХ), керамики, фарфора, металла, стекла и камня без применения растворителей.

При использовании специальных клеев (с низким уровнем плавления) и при температуре работы 130 °C возможно склеивание термочувствительных материалов, таких как Styropor®.

Клеевой пистолет пригоден для склеивания, ремонта, декорирования и моделирования.

Изображенные составные части

Нумерация представленных компонентов выполнена по изображению термочувствительного пистолета на странице с иллюстрациями.

- (1) Насадка
- (2) Термозащита
- (3) Клеевой стержень^{a)}
- (4) Отсек для клеевого стержня
- (5) Кнопка разблокировки аккумулятора^{a)}
- (6) Аккумуляторная батарея^{a)}
- (7) Кнопка выбора температуры 200 °C
- (8) Выключатель

(9) Кнопка выбора температуры 130 °C

(10) Кнопка подачи клея

- а) **Изображенные или описанные принадлежности не входят в стандартный объем поставки. Полный ассортимент принадлежностей см. в нашей программе принадлежностей.**

Технические данные

Аккумуляторный		AdvancedGlue 18V
Товарный номер		3 603 B64 8..
Номинальное напряжение	V=	18
Время разогрева прил. ^{A)}	мин.	2
Температура склеивания (на выбор)	°C	130
	°C	200
Макс. производительность склеивания	г/мин.	20
Клеевой стержень		
– Диаметр	мм	11
– Длина	мм	45–200
Продолжительность работы ^{A)} при аккумуляторе, заряженном на		10 клеевых стержней
Масса согласно EPTA-Procedure 01:2014 ^{B)}	кг	0,68–0,99
Допустимая температура внешней среды		
– во время зарядки	°C	0 ... +35
– во время эксплуатации и во время хранения	°C	+5 ... +40
Рекомендуемые аккумуляторы		PBA 18V...W-
Рекомендуемые зарядные устройства ^{C)}		AL 18...

A) Измерения при 20–25 °C с аккумулятором **PBA 18V 2.5Ah W-** и температурой работы 200 °C.

B) в зависимости от используемой аккумуляторной батареи

C) Следующие зарядные устройства несовместимы с аккумулятором PBA: AL 1814 CV, AL 1820 CV, AL 1860 CV

Аккумулятор (не входит в комплект поставки)

Зарядка аккумулятора

- **Пользуйтесь только зарядными устройствами, указанными в технических параметрах.** Только эти зарядные устройства пригодны для литий-ионной аккумуляторной батареи вашего клеевого пистолета.

Указание: В соответствии с международными правилами перевозки литий-ионные аккумуляторы поставляются ча-

стично заряженными. Для обеспечения максимальной мощности аккумулятора зарядите его полностью перед первым применением.

Установка аккумулятора

Вставьте заряженный аккумулятор в гнездо для аккумулятора до щелчка.

Извлечение аккумулятора

Чтобы извлечь аккумуляторную батарею, нажмите на кнопку разблокировки аккумулятора и извлеките его. **Не применяйте при этом силы.**

Индикатор заряженности аккумуляторной батареи

Когда клеевой пистолет включен, индикатор состояния заряда аккумулятора отображает степень заряженности аккумулятора.

Если кнопка выбора температуры (7) или (9) после нагрева **мигает** красным, емкость аккумулятора составляет менее 30 % и его необходимо зарядить.

Если кнопка выбора температуры (7) или (9) **горит** красным, аккумулятор полностью разряжен и его необходимо зарядить.

Указания по оптимальному обращению с аккумулятором

Защищайте аккумулятор от влаги и воды.

Храните аккумулятор только в диапазоне температур от –20 °C до 50 °C. Не оставляйте аккумулятор летом в автомобиле.

Извлекайте аккумулятор из клеевого пистолета, если вы не используете его в течение длительного времени.

Значительное сокращение продолжительности работы после заряда свидетельствует о старении аккумулятора и указывает на необходимость его замены.

Учитывайте указания по утилизации.

Работа с инструментом

Включение электроинструмента

Включение/выключение

- Чтобы **включить** клеевой пистолет, нажмите на выключатель (8).

Клеевой пистолет нагревается до последней установленной температуры работы (130 °C или 200 °C).

Во время нагрева соответствующая кнопка выбора температуры (7) или (9) мигает зеленым. Если она светится зеленым непрерывно, клеевой пистолет готов к работе.

Если во время работы вы измените температуру, соответствующая кнопка выбора температуры (7) или (9) мигает зеленым до тех пор, пока не будет достигнута желаемая температура. При охлаждении от 200 °C до 130 °C это может занять несколько минут.

- Чтобы **выключить** клеевой пистолет, нажимайте выключатель **(8)** до тех пор, пока светодиод соответствующей кнопки выбора температуры **(7)** или **(9)** не погаснет.

Указание: если термоклеевой пистолет не используется дольше 10 мин., он автоматически отключается для экономии энергии.

- Если кнопка выбора температуры **(7)** или **(9)** после повторного включения постоянно горит красным, необходимо зарядить аккумулятор.
- ▶ **Надежно отставляйте клеевой пистолет в сторону после применения и давайте ему полностью остыть перед упаковыванием.** Горячее сопло может причинить ущерб.

Указания по применению

- ▶ **Не подпускайте людей и животных к горячему клею и кончику насадки.** Клей и кончик насадки нагреваются примерно до 200 °С, следовательно, существует опасность ожога. Если горячий клей попал на кожу, немедленно подставьте обожженное место под струю холодной воды на несколько минут. Не пытайтесь удалить горячий клей с кожи.

Используйте только тот клей, который рекомендован изготовителем клеевого пистолета и подходит для температуры обработки.

Клеевые соединения могут расклеиться под воздействием влаги или при нагревании.

Подготовка к склеиванию

Места склеивания должны быть чистыми, сухими и нежирными.

Склеиваемый материал, а также основание, на котором будут выполняться работы, не должны быть легковоспламеняющимися или горячими.

Проверьте предварительно чувствительные к нагреву материалы на пробной заготовке на предмет их пригодности.

Температура склеиваемых заготовок должна находиться в пределах от +5 °С до +50 °С.

Материалы, которые быстро охлаждают клей, необходимо заранее прогреть техническим феном.

Склеивание

- Вставьте подходящий для материала клеевой стержень **(3)** в отсек для клеевого стержня **(4)**.
- Включите клеевой пистолет и, при необходимости, выберите температуру работы клеевого стержня, нажав соответствующую кнопку выбора температуры **(7)** или **(9)**.
- Дайте клеевому пистолету нагреться. Кнопка выбора температуры мигает зеленым.

Как только кнопка выбора температуры начинает непрерывно светиться зеленым, клеевой пистолет готов к работе.

- Нажмите на кнопку подачи клея **(10)** с умеренной силой и нанесите клей с одной стороны.

- После нанесения клея немедленно прижмите друг к другу склеиваемые материалы и удерживайте их прижатыми прибл. 30 с. Сейчас еще возможна корректировка места склеивания.

Склеенное место можно подвергать нагрузкам прибл. через 5 мин.

Если во время работы вы измените температуру, соответствующая кнопка выбора температуры **(7)** или **(9)** мигает зеленым до тех пор, пока не будет достигнута желаемая температура. При охлаждении от 200 °С до 130 °С это может занять несколько минут.

- ▶ **Будьте осторожны, чтобы не дотронуться до горячего клея.** Для сжатия пропускающих материалов используйте силиконовую подложку.

Замена насадки

Используйте только оригинальные насадки Bosch (1 600 A02 EU3).

- Насадку **(1)** можно заменять, только когда она теплая. Для этого немного нагрейте термоклеевой пистолет.
- ▶ **При замене насадки надевайте защитные рукавицы. Берите нагретую насадку только за участок, имеющий термозащиту (2).** Касание горячего наколеника насадки может стать причиной ожога.
- Зафиксируйте новую насадку **(1)** вручную.

Советы по применению

Температура работы

На клеевом пистолете можно установить две разные температуры работы (130 °С и 200 °С).

Если во время работы вы измените температуру, соответствующая кнопка выбора температуры **(7)** или **(9)** мигает зеленым до тех пор, пока не будет достигнута желаемая температура. При охлаждении от 200 °С до 130 °С это может занять несколько минут.

Температура работы	Материал
130 °С Кнопка выбора температуры (9)	Чувствительные к нагреву материалы (например, Styropor®); не подходит для PE, PP, PTFE и мягкого ПВХ
200 °С Кнопка выбора температуры (7)	Бумага, картон, пробка, дерево, кожа, ткани, пенопласт, пластмасса (за исключением PE, PP, PTFE и мягкого ПВХ), керамика, фарфор, металл, стекло и камень

Используйте только тот клей, который рекомендован изготовителем клеевого пистолета и подходит для температуры обработки.

Общие указания по эксплуатации и очистке

Материал/заготовка	Рекомендация
Большие, длинные заготовки	Нанесите клей пунктирами

Материал/заготовка	Рекомендация
--------------------	--------------

Гибкие материалы (напр., текстиль)	Наносите клей линиями
------------------------------------	-----------------------

► **Не используйте горючие растворители для очистки мест склеивания.** Остатки растворителя могут

воспламенится от горячего клея или вызвать появление вредных паров.

Клей не снимается с одежды.

Склеенные места можно красить.

Неполадка – Причины и устранение

Проблема	Причина	Способ устранения
Клеевой стержень не подается.	Клеевой стержень закончился	Вставьте новый клеевой стержень
	Диаметр клеевого стержня слишком большой или слишком маленький	Используйте рекомендованные оригинальные клеевые стержни
	Клеевой стержень слишком короткий	Используйте рекомендованные оригинальные клеевые стержни Вставьте еще один клеевой стержень
Клеевой стержень выпадает из пистолета.	Диаметр клеевого стержня слишком маленький	Используйте рекомендованные оригинальные клеевые стержни
После подачи клей долго подтягивается или стекает	Температура плавления клеевого стержня слишком низкая	Используйте рекомендованные оригинальные клеевые стержни
		Установите правильную температуру работы с помощью кнопки выбора температуры
Клей постоянно капает из термоклеевого пистолета без нажатия кнопки подачи клея.	Температура плавления клеевого стержня слишком низкая	Используйте рекомендованные оригинальные клеевые стержни
		Установите правильную температуру работы с помощью кнопки выбора температуры
Подача затруднена.	Диаметр клеевого стержня слишком большой <i>и/или</i> Температура плавления клеевого стержня слишком низкая	Используйте рекомендованные оригинальные клеевые стержни
		Установите правильную температуру работы с помощью кнопки выбора температуры
Подача клея блокируется в связи с вытеканием клея в обратном направлении.	Диаметр клеевого стержня слишком маленький <i>и/или</i> Температура плавления клеевого стержня слишком низкая	Используйте рекомендованные оригинальные клеевые стержни
		Установите правильную температуру работы с помощью кнопки выбора температуры
Клей течет неравномерно.	Температура плавления клеевого стержня слишком низкая	Используйте рекомендованные оригинальные клеевые стержни Установите правильную температуру работы с помощью кнопки выбора температуры
	Неравномерная подача клея	Нажимайте на кнопку подачи клея медленно и равномерно
Склеенная поверхность держится только в одном месте.	Клей частично остыл еще до соединения деталей	Быстрее соединяйте заготовки
		Вместо нанесения клея на всю поверхность наносите клей пунктиром или полосами
		Предварительно разогрейте поверхность склеивания горячей воздуходувкой Установите правильную температуру работы
Склеенные поверхности расходятся после затвердевания клея.	Склеиваемая поверхность жирная или слишком скользкая	Удалите жир со склеиваемой поверхности или придайте ей небольшую шероховатость
	Склеиваемая поверхность покрыта пылью	Очистите склеиваемую поверхность
	Материал заготовки непригоден для склеивания	Термоклей непригоден, используйте специальный клей

Проблема	Причина	Способ устранения
	Воздействие влаги	Используйте только в сухих условиях
	Слишком высокая/слишком низкая температура окружающей среды	Используйте только в условиях указанного диапазона температур
Приклеенная плитка отходит от основания во влажных помещениях.	Влага просачивается в место склеивания.	Термоклеем непригоден, используйте плиточный клей на цементной основе
Приклеенные подошвы отпадают.	Кожа разбухает от влаги, и влага просачивается в склеиваемое место.	Термоклеем непригоден, используйте специальный клей
По окончании работ по склеиванию при поднятии термоклея пистолета от места склеивания образуются «нити».	После окончания нанесения клея кнопка подачи клея осталась нажатой	Незадолго до окончания нанесения клея отпустите кнопку подачи клея
	Насадка не очищена от клея	После окончания нанесения клея при отрывании термоклея пистолета от места склеивания вытрите насадку об обрабатываемую поверхность
Заготовка плавится.	Заготовка изготовлена из материала с низкой температурой плавления, например, из Styropor®.	Термоклеем непригоден, используйте специальный клей (с низкой температурой плавления) и установите температуру работы на 130 °C с помощью кнопки выбора температуры (9)
Ожоги пальцев при склеивании	При нанесении клей просачивается сквозь бумагу.	Не держите заготовку в руке
		Склеивайте поверхности на термостойком силиконовом основании
	При нанесении клей просачивается сквозь ткань.	Не держите заготовку в руке
Горячая заготовка из металла	Горячая заготовка из металла	Склеивайте поверхности на термостойком силиконовом основании
		Не держите заготовку в руке
		Склеивайте поверхности на термостойком силиконовом основании
		Зафиксируйте заготовку

Техобслуживание и сервис

Техобслуживание и очистка

- ▶ **Внимание!** Перед проведением работ по техобслуживанию или очистке выключайте термоклеевой пистолет.
- ▶ Для качественной и надежной работы поддерживайте термоклеевой пистолет в чистоте.

После затвердевания клея Вы можете снять его тупым предметом. Не применяйте для очистки растворители. При необходимости склеенные места можно снова разъединить, нагрев их.

Вставленный клеевой стержень (3) нельзя вынимать из клеевого пистолета в обратном направлении, чтобы не повредить его.

Сервис и консультирование по вопросам применения

Сервисный отдел ответит на все Ваши вопросы по ремонту и обслуживанию Вашего продукта, а также по запчастям. Изображения с пространственным разделением делателей и информацию по запчастям можно посмотреть также по адресу:

www.bosch-pt.com

Коллектив сотрудников Bosch, предоставляющий консультации на предмет использования продукции, с удовольствием ответит на все Ваши вопросы относительно нашей продукции и ее принадлежности.

Пожалуйста, во всех запросах и заказах запчастей обязательно указывайте 10-значный товарный номер по заводской табличке изделия.

Для региона: Россия, Беларусь, Казахстан, Украина

Гарантийное обслуживание и ремонт электроинструмента, с соблюдением требований и норм изготовителя производятся на территории всех стран только в фирменных или авторизованных сервисных центрах «Роберт Бош». ПРЕДУПРЕЖДЕНИЕ! Использование контрафактной продукции опасно в эксплуатации, может привести к ущербу для Вашего здоровья. Изготовление и распространение контрафактной продукции преследуется по Закону в административном и уголовном порядке.

Россия

Уполномоченная изготовителем организация:
ООО «Роберт Бош» Вештинское шоссе, вл. 24
141400, г. Химки, Московская обл.
Тел.: +7 800 100 8007

E-Mail: info.powertools@ru.bosch.com
www.bosch-pt.ru

Дополнительные адреса сервисных центров вы найдете по ссылке:

www.bosch-pt.com/serviceaddresses

Транспортировка

На рекомендуемые литий-ионные аккумуляторные батареи распространяются требования в отношении транспортировки опасных грузов. Аккумуляторные батареи могут перевозиться самим пользователем автомобильным транспортом без необходимости соблюдения дополнительных норм.

При перевозке с привлечением третьих лиц (напр.: самолетом или транспортным экспедитором) необходимо соблюдать особые требования к упаковке и маркировке. В этом случае при подготовке груза к отправке необходимо участие эксперта по опасным грузам.

Отправляйте аккумуляторную батарею только с неповрежденным корпусом. Заклейте открытые контакты и упакуйте аккумуляторную батарею так, чтобы она не перемещалась внутри упаковки. Пожалуйста, соблюдайте также возможные дополнительные национальные предписания.

Утилизация



Термоклеевые пистолеты, аккумуляторные батареи, принадлежности и упаковку необходимо сдавать на экологически чистую утилизацию.



Не выбрасывайте термоклеевые пистолеты и аккумуляторные батареи/батарейки в бытовой мусор!

Только для стран-членов ЕС:

В соответствии с европейской директивой 2012/19/EU об отработанных электрических и электронных приборах и ее преобразованием в национальное законодательство вышедшие из употребления электроинструменты и в соответствии с европейской директивой 2006/66/ЕС дефектные или отслужившие свой срок аккумуляторные батареи/батарейки должны собираться отдельно и сдаваться на экологически чистую рекуперацию.

При неправильной утилизации отработанные электрические и электронные приборы могут оказать вредное воздействие на окружающую среду и здоровье человека из-за возможного присутствия в них опасных веществ.

Українська

Вказівки з техніки безпеки



Прочитайте всі застереження і вказівки.

Невиконання вказівок з техніки безпеки та інструкцій може призвести до ураження електричним струмом, пожежі та/або важких серйозних травм.

Добре зберігайте на майбутнє ці попередження і вказівки.

► **Не дозволяйте користуватися клейовим пістолетом особам, що не знайомі з його роботою або не читали ці вказівки.**

► **Цей клейовий пістолет не призначений для використання дітьми та особами з обмеженими фізичними, сенсорними або розумовими здібностями або недостатнім досвідом і знаннями. Інакше можливе неправильне використання та небезпека одержання травм.**

► **Дітям віком від 8 років та особам з обмеженими фізичними, сенсорними та розумовими можливостями або недостатнім досвідом та знаннями дозволяється користуватися цим клейовим пістолетом лише під наглядом або якщо вони отримали відповідні вказівки щодо безпечного використання цього клейового пістолета і розуміють, яку небезпеку він несе. Інакше можливе неправильне використання та небезпека одержання травм.**

► **Дивіться за дітьми.** При цьому слідкуйте за тим, щоб діти не гралися з клейовим пістолетом.

► Дітям дозволяється очищати клейовий пістолет та виконувати його технічне обслуговування лише під наглядом дорослих.

- Кожного разу перед використанням перевіряйте клейовий пістолет. Не використовуйте клейовий пістолет, якщо були виявлені пошкодження. Не розкривайте клейовий пістолет самостійно, його ремонт дозволяється виконувати лише кваліфікованому персоналу і лише з використанням оригінальних запчастин. Пошкоджені клейові пістолети підвищують небезпеку ураження електричним струмом.
- Не залишайте увімкнений клейовий пістолет без нагляду.



Захищайте акумуляторну батарею від тепла, зокрема, напр., від сонячних променів, вогню, бруду, води та вологості. Існує небезпека вибуху і короткого замикання.



- Не викидайте клейові стрижні у вогонь.
- Після використання надійно відставляйте клейовий пістолет і давайте йому охолонути перед запакуванням. Гаряче сопло може спричинити шкоду.
- Заряджайте акумуляторні батареї лише в заряджувальних пристроях, рекомендованих виготовлювачем. Інакше існує небезпека пожежі.
- Використовуйте акумуляторну батарею лише у виробач виробника. Лише за таких умов акумулятор буде захищений від небезпечного перевантаження.
- Не зберігайте акумуляторну батарею, якою Ви саме не користувались, поряд із канцелярськими скріпками, ключами, гвіздками, гвинтами та іншими невеликими металевими предметами, які можуть спричинити перемикання контактів. Коротке замикання між контактами акумуляторної батареї може спричинити опіки або пожежу.
- При пошкодженні або неправильній експлуатації акумуляторної батареї може виходити пар. Акумуляторна батарея може займатись або вибухати. Впустіть свіже повітря і – у разі скарг – зверніться до лікаря. Пар може подразнювати дихальні шляхи.
- При неправильному використанні з акумуляторної батареї може потекти рідина. Уникайте контакту з нею. При випадковому контакті промийте відповідне місце водою. Якщо рідина потрапила в очі, додатково зверніться до лікаря. Акумуляторна рідина може спричинити подразнення шкіри або опіки.
- Гострими предметами, напр., гвіздками або викрутками, або прикладанням зовнішньої сили можна пошкодити акумуляторну батарею. Можливе

внутрішнє коротке замикання, загоряння, утворення диму, вибух або перегрів акумуляторної батареї.

- Не відкривайте акумуляторну батарею. Існує небезпека короткого замикання.
- Не торкайтеся гарячого сопла. Існує небезпека опіку.
- У разі робіт над головою вдягайте захисні окуляри. Це захистить ваші очі від клею, що стікає.
- Під час роботи не спрямовуйте клейовий пістолет на людей або на себе. Гарячий клей може спричинити опіки.
- Переконайтеся, що встановлена температура відповідає температурі клейового стрижня. Якщо температура занадто висока, клей стає занадто рідким і може неконтрольовано витікати. Якщо температура надто низька, клей не зможе достатньо міцно з'єднатися з матеріалом.

Опис продукту і послуг

Будь ласка, дотримуйтеся ілюстрацій на початку інструкції з експлуатації.

Призначення приладу

Клейовий пістолет призначений для безрозчинного склеювання наприклад, паперу, картону, пробки, дерева, шкіри, текстилю, пінопласту, пластику (крім PE, PP, PTFE та м'якого ПВХ), кераміки, порцеляни, металу, скла та каменю.

При використанні спеціальних клеїв (з низьким рівнем плавлення) та температурою обробки 130 °C можна склеювати термочутливі матеріали, такі як Styropor®.

Клейовий пістолет підходить для склеювання, ремонту, декорування та моделювання.

Зображені компоненти

Нумерація зображених компонентів посилається на зображення клейового пістолета на сторінці з малюнком.

- (1) Сопло
- (2) Термозахисний елемент
- (3) Клейовий стрижень^{a)}
- (4) Відсік клейового стрижня
- (5) Кнопка розблокування акумуляторної батареї^{a)}
- (6) Акумуляторна батарея^{a)}
- (7) Кнопка вибору температури 200 °C
- (8) Вимикач
- (9) Кнопка вибору температури 130 °C
- (10) Кнопка подачі клею

a) Зображене або описане приладдя не входить в стандартний комплект поставки. Повний асортимент приладдя ви знайдете в нашій програмі приладдя.

Технічні дані

Акумуляторний клейовий пістолет		AdvancedGlue 18V	
Товарний номер		3 603 B64 8..	
Ном. напруга	V=	18	
Час нагрівання прибл. ^{A)}	хв	2	
Температура клею (обирається)	°C	130	
	°C	200	
Макс. витрата клею	г/хв	20	
Клейовий стрижень			
– Діаметр	мм	11	
– Довжина	мм	45–200	
Час роботи на одній зарядці акумулятора ^{A)} до		10 клейових стрижнів	
Вага відповідно до ЕРТА-Procedure 01:2014 ^{B)}	кг	0,68–0,99	
Допустима температура навколишнього середовища			
– при заряджанні	°C	0 ... +35	
– при експлуатації і при зберіганні	°C	+5 ... +40	
Рекомендовані акумуляторні батареї		PBA 18V...W-	
Рекомендовані зарядні пристрої ^{C)}		AL 18...	

A) Виміряно при температурі 20–25 °C з батареєю **PBA 18V 2.5Ah W-** та при температурі обробки 200 °C.

B) в залежності від використовуваної акумуляторної батареї

C) Наступні зарядні пристрої несумісні з акумуляторною батареєю PBA: AL 1814 CV, AL 1820 CV, AL 1860 CV

Батарея (не входить в комплект)

Зарядження акумуляторної батареї

► **Використовуйте лише зарядні пристрої, зазначені в технічних даних.** Тільки ці зарядні пристрої сумісні з літій-іонною батареєю, яка використовується у вашому клейовому пістолеті.

Вказівка: літій-іонні акумулятори постачаються частково зарядженими відповідно до міжнародних правил транспортування. Щоб акумулятор міг реалізувати свою повну ємність, перед тим, як перший раз працювати з приладом, акумулятор треба повністю зарядити.

Вставляння акумуляторної батареї

Посуньте заряджену акумуляторну батарею в гніздо для акумуляторної батареї, щоб вона відчутно увійшла у зачеплення.

Виймання акумуляторної батареї

Щоб витягти акумуляторну батарею, натисніть на кнопку розблокування і витягніть акумуляторну батарею. **Не застосовуйте при цьому силу.**

Індикатор зарядженості акумуляторної батареї

Індикатор рівня заряду батареї відображає ємність акумулятора, що залишилася, при включенні клейового пістолета.

Якщо після нагрівання кнопка вибору температури **(7)** або **(9)** блимає червоним кольором, то батарея має менше 30 % ємності і її необхідно зарядити.

Якщо кнопка вибору температури **(7)** або **(9)** світиться червоним кольором, акумулятор повністю розряджений і його потрібно зарядити.

Вказівки щодо оптимального поводження з акумулятором

Захищайте акумулятор від вологи і води.

Зберігайте акумулятор лише за температури від –20 °C до 50 °C. Зокрема, не залишайте акумулятор влітку в машині.

Виймайте акумулятор з клейового пістолета, якщо тривалий час не буде користуватися ним.

Занадто коротка тривалість роботи після зарядження свідчить про те, що акумулятор вичерпав себе і його треба поміняти.

Зважайте на вказівки щодо видалення.

Робота

Початок роботи

Вмикання/вимкнення

- Щоб **увімкнути** клейовий пістолет, натисніть кнопку увімкнення/вимкнення **(8)**. Клейовий пістолет нагрівається до останньої встановленої температури роботи (130 °C або 200 °C). Під час нагрівання кнопка вибору температури **(7)** або **(9)** блимає зеленим кольором. Коли він світиться зеленим безперервно, клейовий пістолет готовий до роботи.

Якщо під час роботи ви зміните температуру обробки, відповідна кнопка вибору температури **(7)** або **(9)** блимає зеленим кольором, доки не буде досягнуто бажаної цільової температури. При охолодженні з 200 °C до 130 °C це може тривати кілька хвилин.

- Щоб **вимкнути** клейовий пістолет, натискайте кнопку увімкнення/вимкнення **(8)** поки не згасне світлодіод відповідної кнопки вибору температури **(7)** або **(9)**.

Вказівка: Якщо клейовий пістолет не використовується більше 10 хвилин, він автоматично вимикається для економії енергії.

– Якщо кнопка вибору температури **(7)** або **(9)** після повторного увімкнення постійно горить червоним, необхідно зарядити акумулятор.

► **Після використання надійно відставляйте клейовий пістолет і давайте йому охолонути перед запакуванням.** Гаряче сопло може спричинити шкоду.

Вказівки щодо роботи

► **Бережіть людей і тварин від гарячого клею і кінчика сопла.** Клей і наконечник насадки нагріваються приблизно до 200 °C, існує ризик опіків. Якщо гарячий клей потрапив на шкіру, негайно підставте обпечене місце на декілька хвилин під холодну проточну воду. Не намагайтеся видалити гарячий клей зі шкіри.

Використовуйте лише ті клеї, які рекомендовані виробником клейового пістолета та підходять для температури обробки.

Клейові з'єднання можуть ослабнути під впливом вологи або тепла.

Підготовка до склеювання

Місця склеювання повинні бути чистими, сухими та нежирними.

Склеювані матеріали і основа, на якій виконуватимуться роботи, не повинні бути легкозаймистими або горючими. Протестуйте заздалегідь чутливі до нагрівання матеріали на пробній заготовці на предмет їх придатності.

Температура склеюваних заготовок повинна бути не нижче +5 °C і не вище +50 °C.

Матеріали, що швидко охолоджують клей, потрібно заздалегідь прогріти термоповітряною.

Склеювання

- Введіть придатний для матеріалу клейовий стрижень **(3)** у відсік клейового стрижня **(4)**.
- Увімкніть клейовий пістолет і, при необхідності, виберіть відповідну температуру роботи клейового стрижня, натиснувши відповідну кнопку вибору температури **(7)** або **(9)**.
- Дайте клейовому пістолету нагрітися. Кнопка вибору температури блимає зеленим кольором.

Щойно кнопка вибору температури загориться зеленим світлом, клейовий пістолет готовий до роботи.

- Натисніть кнопку подачі **(10)** з помірним тиском і нанесіть клей на одну сторону.
- Після нанесення клею негайно притисніть матеріали, які потрібно з'єднати, приблизно на 30 секунд. Коректування місця склеювання ще можливе.

Склеєне місце можна навантажувати прибл. через 5 хвил.

Якщо під час роботи ви зміните температуру обробки, відповідна кнопка вибору температури **(7)** або **(9)**

блимає зеленим кольором, доки не буде досягнуто бажаної цільової температури. При охолодженні з 200 °C до 130 °C це може тривати кілька хвилин.

► **Будьте обережні, щоб не торкнутися гарячого клею.** Для стискання проникних матеріалів використовуйте силіконову підкладку.

Зміна насадки

Використовуйте лише оригінальні насадки Bosch (1 600 A02 EU3).

– Насадку **(1)** можна міняти лише у теплом стані. Для цього короткочасно розігрійте клейовий пістолет.

► **При заміні насадок надягайте захисні рукавички. Торкайтеся нагрітої насадки тільки за термозахисний елемент (2).** Існує ризик отримати опіки від гарячого наконечника насадки.

– Затягніть нову насадку **(1)** вручну.

Поради щодо застосування

Робоча температура

На клейовому пістолеті можна встановити два різні температурні режими роботи (130 °C і 200 °C).

Якщо під час роботи ви зміните температуру обробки, відповідна кнопка вибору температури **(7)** або **(9)** блимає зеленим кольором, доки не буде досягнуто бажаної цільової температури. При охолодженні з 200 °C до 130 °C це може тривати кілька хвилин.

Робоча температура	Матеріал
Кнопка вибору температури 130 °C (9)	Термочутливі матеріали (наприклад, Styropor®); не підходить для PE, PP, PTFE та м'якого ПВХ
Кнопка вибору температури 200 °C (7)	Папір, картон, пробка, дерево, шкіра, текстиль, пінопласт, пластик (крім PE, PP, PTFE та м'якого ПВХ), кераміка, порцеляна, метал, скло та камінь

Використовуйте лише ті клеї, які рекомендовані виробником клейового пістолета та підходять для температури обробки.

Загальні рекомендації щодо роботи та очищення

Матеріал/заготовка	Рекомендація
Великі, довгі заготовки	Наносьте клей цятками
Гнучкі матеріали (напр., текстиль)	Наносьте клей лініями

► **Не використовуйте для очищення місць склеювання горючі розчинники.** Рештки розчинника можуть загорітися від гарячого клею і утворити шкідливі пари.

Клей не знімається з одягу.

Склеєні місця можна фарбувати.

Несправності – Причини і усунення

Проблема	Причина	Усунення
Клейовий стрижень не подається.	Клейовий стрижень закінчився	Встроміть новий клейовий стрижень
	Діаметр клейового стрижня занадто великий або занадто малий	Використовуйте рекомендовані оригінальні клейові стрижні
	Клейовий стрижень занадто короткий	Використовуйте рекомендовані оригінальні клейові стрижні Встроміть іще один клейовий стрижень
Клейовий стрижень випадає із пістолета.	Діаметр клейового стрижня занадто малий	Використовуйте рекомендовані оригінальні клейові стрижні
Після подачі клей довго наповнюється або стікає	Температура плавлення клейового стрижня занадто низька	Використовуйте рекомендовані оригінальні клейові стрижні
		Встановіть правильну температуру обробки за допомогою кнопки вибору температури
Клей постійно капає із клейового пістолета без натискання кнопки подачі клею.	Температура плавлення клейового стрижня занадто низька	Використовуйте рекомендовані оригінальні клейові стрижні
		Встановіть правильну температуру обробки за допомогою кнопки вибору температури
Подача відбувається повільно.	Завеликий діаметр клейового стрижня <i>та/або</i> температура плавлення клею занадто низька	Використовуйте рекомендовані оригінальні клейові стрижні
		Встановіть правильну температуру обробки за допомогою кнопки вибору температури
Подача клею блокується у зв'язку з витіканням клею у зворотному напрямку.	Діаметр клейового стрижня занадто малий <i>і/або</i> температура плавлення клейового стрижня занадто низька	Використовуйте рекомендовані оригінальні клейові стрижні
		Встановіть правильну температуру обробки за допомогою кнопки вибору температури
Клей тече нерівномірно.	Температура плавлення клейового стрижня занадто низька	Використовуйте рекомендовані оригінальні клейові стрижні Встановіть правильну температуру обробки за допомогою кнопки вибору температури
	Подача клею нерівномірна	Натискайте кнопку подачі клею повільно і рівномірно
Склеєна поверхня тримається лише в одному місці.	Клей частково охолонув іще до з'єднання деталей	Швидше з'єднуйте заготовки
		Замість нанесення клею на всю поверхню наносьте клей пунктиром або смугами
		Попередньо розігрійте склеювану поверхню гарячою повітродувкою Встановіть правильну температуру обробки
Склеєні поверхні розходяться після охолодження.	Склеювана поверхня жирна або дуже слизька	Видаліть жир із склеюваної поверхні або придайте їй трохи шорсткості
	Склеювана поверхня покрита пилом	Очистіть склеювану поверхню
	Матеріал заготовки непридатний для склеювання	Гарячий клей не підходить, використовуйте спеціальний клей
	Вплив вологи	Використовувати тільки в сухому середовищі
	Температура навколишнього середовища занадто висока/занадто низька	Використовувати тільки в зазначеному діапазоні температур
Приклеєна плитка відстає від основи в вологих приміщеннях.	Волога проникає в місце склеювання.	Гарячий клей не підходить, використовуйте плитковий клей на цементній основі

Проблема	Причина	Усунення
Приклеєні підшови відстають від основи.	Шкіра розбухає від вологи, волога проникає в місце склеювання.	Гарячий клей не підходить, використовуйте спеціальний клей
При закінченні нанесення клею під час підняття клейового пістолета з місця склеювання утворюються «нитки».	При закінченні нанесення клею ще натискувалася кнопка подачі клею Сопло не витерте від клею	Незадовго до закінчення нанесення клею зупиніть подачу клею В кінці нанесення клею при відриванні клейового пістолета від місця склеювання витріть сопло об оброблювану поверхню
Заготовка плавиться.	Заготовка складається з легкоплавкого матеріалу, наприклад, Styropor®.	Гарячий клей не підходить Використовуйте спеціальний клей (низькоплавкий) та встановіть за допомогою кнопки вибору температури (9) температуру обробки 130 °C
Опіки пальців при склеюванні	При нанесенні клей просочується через папір.	Не тримайте заготовку в руці Склеюйте поверхні на термостійкій силіконовій основі
	При нанесенні клей просочується через тканину.	Не тримайте заготовку в руці Склеюйте поверхні на термостійкій силіконовій основі
	Гаряча заготовка з металу	Не тримайте заготовку в руці Склеюйте поверхні на термостійкій силіконовій основі Затисніть заготовку

Технічне обслуговування і сервіс

Технічне обслуговування і очищення

- **Увага! Перед роботами з технічного обслуговування або очищення вимикайте клейовий пістолет.**
- **Для якісної і безпечної роботи тримайте клейовий пістолет в чистоті.**

Після затвердіння клею його можна зняти тупим предметом. Не використовуйте для очищення розчинники. Склеєні місця можна за необхідністю знову роз'єднати після їх нагрівання.

Вставлений клейовий стрижень **(3)** не можна виймати з клейового пістолета у зворотному напрямку, щоб не пошкодити клейовий пістолет.

Сервіс і консультації з питань застосування

В сервісній майстерні Ви отримаєте відповідь на Ваші запитання стосовно ремонту і технічного обслуговування Вашого продукту. Малюнки в деталях і інформацію щодо запчастин можна знайти за адресою: www.bosch-pt.com
Команда співробітників Bosch з надання консультацій щодо використання продукції із задоволенням відповідь на Ваші запитання стосовно нашої продукції та приладдя до неї.

При всіх додаткових запитаннях та замовленні запчастин, будь ласка, зазначайте 10-значний номер для замовлення, що стоїть на паспортній табличці продукту.

Гарантійне обслуговування і ремонт електроінструменту здійснюються відповідно до вимог і норм виготовлювача на території всіх країн лише у фірмових або авторизованих сервісних центрах фірми «Роберт Бош». ПОПЕРЕДЖЕННЯ! Використання контрафактної продукції небезпечно в експлуатації і може мати негативні наслідки для здоров'я. Виготовлення і розповсюдження контрафактної продукції переслідується за Законом в адміністративному і кримінальному порядку.

Україна

Бош Сервісний Центр електроінструментів
вул. Крайня 1
02660 Київ 60

Тел.: +380 44 490 2407
Факс: +380 44 512 0591

E-Mail: pt-service@ua.bosch.com
www.bosch-professional.com/ua/uk

Адреса Регіональних гарантійних сервісних майстерень за- значена в Національному гарантійному талоні.

Адреси інших сервісних центрів наведено нижче:

www.bosch-pt.com/serviceaddresses

Транспортування

На рекомендовані літєво-іонні акумуляторні батареї розповсюджуються вимоги щодо транспортування небезпечних вантажів. Акумуляторні батареї можуть перевозитися користувачем автомобільним транспортом без потреби дотримання додаткових норм.

При пересилці третіми особами (напр.: повітряним транспортом або транспортним експедитором) потрібно

додержуватися особливих вимог щодо упаковки та маркування. У цьому випадку у підготовці посилки повинен брати участь експерт з небезпечних вантажів. Відсилайте акумуляторну батарею лише з непошкодженим корпусом. Заклейте відкриті контакти та запакуйте акумуляторну батарею так, щоб вона не совалася в упаковці. Дотримуйтеся, будь ласка, також можливих додаткових національних приписів.

Утилізація



Клейові пістолети, батареї, аксесуари та упаковка підлягають утилізації екологічно безпечним чином.



Не викидайте клейові пістолети та акумулятори/батареї в побутові відходи!

Лише для країн ЄС:

Відповідно до Європейської Директиви 2012/19/EU щодо відходів електричного та електронного обладнання та її перетворення в національне законодавство електроінструменти, які більше не придатні до використання, а також відповідно до Європейської Директиви 2006/66/EC несправні або відпрацьовані акумуляторні батареї/батареї повинні здаватися окремо і утилізуватися екологічно чистим способом.

При неправильній утилізації відпрацьовані електричні та електронні прилади можуть мати шкідливий вплив на навколишнє середовище та здоров'я людини через можливу наявність небезпечних речовин.

Қазақ

Еуразия экономикалық одағына (Кеден одағына) мүше мемлекеттер аумағында қолданылады

Өндірушінің өнім үшін қарастырған пайдалану құжаттарының құрамында пайдалану жөніндегі осы нұсқаулық, сонымен бірге қосымшалар да болуы мүмкін.

Сәйкестікті растау жайлы ақпарат қосымшада бар.

Өнімді өндірген мемлекет туралы ақпарат өнімнің корпусында және қосымшада көрсетілген.

Өндірілген мерзімі Нұсқаулық мұқабасының соңғы бетінде көрсетілген.

Импортерге қатысты байланыс ақпарат өнім қаптамасында көрсетілген.

Өнімді пайдалану мерзімі

Өнімнің қызмет ету мерзімі 7 жыл. Өндірілген мерзімнен бастап (өндіру күні зауыт тақтайшасында жазылған)

істетпей 5 жыл сақтағаннан соң, өнімді тексерусіз (сервистік тексеру) пайдалану ұсынылмайды.

Көрсетілген қызмет ету мерзімі тұтынушы аталмыш нұсқаулықтың талаптарын орындаған жағдайда ғана жарамды болады.

Істен шығу себептерінің тізімі

- қөп ұшқын шықса, пайдаланбаңыз
- қатты діріл кезінде пайдаланбаңыз
- тоқ сымы бұзылған немесе оқшаулаусыз болса, пайдаланбаңыз
- өнім корпусынан тікелей түтін шықса, пайдаланбаңыз

Пайдаланушының мүмкін қателіктері

- тұтқасы мен корпусы бұзылған болса, өнімді пайдаланбаңыз
- жауын – шашын кезінде сыртта пайдаланбаңыз
- корпус ішіне су кірсе құрылғыны қосушы болмаңыз

Шекті күй белгілері

- тоқ сымының тозуы немесе зақымдануы
- өнім корпусының зақымдалуы

Қызмет көрсету түрі мен жиілігі

- Әр пайдаланудан соң өнімді тазалау ұсынылады.

Сақтау

- құрғақ жерде сақтау керек
- жоғары температура кезінен және күн сәулелерінің әсерінен алыс сақтау керек
- сақтау кезінде температураның кенет ауытқуынан қорғау керек
- орамасыз сақтау мүмкін емес
- сақтау шарттары туралы қосымша ақпарат алу үшін МЕМСТ 15150-69 (шарт 1) құжатын қараңыз
- +5-ден +40 °C-қа дейін температурасында қоймада өндірушінің қаптамасында сақтаңыз. Салыстырмалы ылғалдылық 80 % -дан аспауы тиіс.

Тасымалдау

- тасымалдау кезінде өнімді құлатуға және кез келген механикалық ықпал етуге қатаң тыйым салынады
- босату/жүктеу кезінде пакетті қысатын машиналарды пайдалануға рұқсат берілмейді
- тасымалдау шарттары талаптарын МЕМСТ 15150-69 (5 шарт) құжатын оқыңыз
- Қоршаған орта температурасы –50 °C-тан +50 °C-қа дейін тасымалдау рұқсат етілген. Салыстырмалы ылғалдылық 100 %-дан аспауы тиіс.

Қауіпсіздік нұсқаулары



Барлық қауіпсіздік нұсқаулықтарын және ескертпелерді оқыңыз. Техникалық қауіпсіздік нұсқаулықтарын және ескертпелерді сақтамау тоқтың соғуына, өрт және/немесе ауыр жарақаттануларға алып келуі мүмкін.

Болашақ жұмыстар үшін қауіпсіздік нұсқаулықтары мен ескертпелерді сақтап қойыңыз.

- ▶ Осыларды білмейтін немесе осы ескертпелерді оқымаған адамдарға бұл желімдейтін пистолетті пайдалануға жол бермеңіз.
- ▶ **Бұл желімдеу пистолеті балалардың, дене немесе ой қабілеттері шектелген немесе тәжірибесі және білімі аз адамдардың пайдалануына арналмаған.** Кері жағдайда дұрыс пайдаланбау және жарақаттанулар қауіпі пайда болады.
- ▶ **Осы желімдеу пистолетін 8 жастан асқан балалар және дене, сезім немесе ақыл-ой қабілеттері шектеулі немесе тәжірибесі және білімі жеткіліксіз адамдар олардың қауіпсіздігі үшін жауапты тұлғаның бақылауында болған жағдайда немесе осы тұлғадан желімдеу қаламын қауіпсіз пайдалану туралы нұсқау алып, қатысты тәуекелдерді түсінген жағдайда пайдалана алады.** Кері жағдайда дұрыс пайдаланбау және жарақат алу қауіпі туындайды.
- ▶ **Балаларға абай болыңыз.** Балалардың желімдеу пистолетімен ойнамауын қамтамасыз етіңіз.
- ▶ **Балалардың желімдеу пистолетін тазалауына немесе жөндеуіне жол бермеңіз.**
- ▶ Желімдеу пистолетін әр пайдалану алдында тексеріңіз. Зақымдарды байқасаңыз, желімдеу пистолетін пайдаланбаңыз. Желімдеу пистолетін өз бетінше аспаңыз және оны тек білікті маманға және түпнұсқа қосалқы бөлшектермен жөндетіңіз. Зақымдалған желімдеу пистолеттері ток соғу қаупін арттырады.

- ▶ **Қосулы желімдеу пистолетін бақылаусыз қалдырмаңыз.**



Аккумуляторды, жылудан, сондай-ақ, мысалы, үздіксіз күн жарығынан, оттан, кірден, судан және ылғалдан қорғаңыз. Жарылыс және қысқа тұйықталу қаупі туындайды.

- ▶ **Желім өзектерін алауға тастамаңыз.**
- ▶ **Желімдеу құралын падаланудан соң қауіпсіз жерге қойып ораудан алдын толық суытыңыз.** Ыстық сопло зиян келтіруі мүмкін.
- ▶ **Аккумуляторларды тек өндіруші көрсеткен зарядтау құрылғысында зарядтаңыз.** Әйтпесе өрт қаупі пайда болады.
- ▶ **Бұл аккумуляторды тек қана осы өндіруші өнімдерінде пайдаланыңыз.** Сол арқылы аккумуляторды қауіпті, артық жүктеуден сақтайсыз.
- ▶ **Пайдаланылмайтын аккумуляторды түйіспелерді тұйықтауы мүмкін қыстырғыштардан, тиындардан, кілттерден, шегелерден, винттерден және басқа ұсақ темір заттардан сақтаңыз.** Аккумулятор түйіспелерінің арасындағы қысқа тұйықталу күйіктерге немесе өртке әкелуі мүмкін.
- ▶ **Аккумулятор зақымдалған немесе дұрыс пайдаланылмаған жағдайда, одан бу шығуы мүмкін.** Аккумулятор жанып немесе жарылып қалуы мүмкін. Таза ауа ішке тартыңыз және шағымдар болса, дәрігердің көмегіне жүгініңіз. Бу тыныс алу жолдарын тітіркендіруі мүмкін.
- ▶ **Аккумулятор дұрыс пайдаланылмаған немесе зақымдалған жағдайда, аккумулятордан сұйықтық ағуы мүмкін. Оған тимеңіз. Кездейсоқ теріге тигенде, сол жерді сумен шайыңыз. Сұйықтық көзге тисе, медициналық көмек алыңыз.** Аккумулятордағы сұйықтық теріні тітіркендіруі немесе күйдіруі мүмкін.
- ▶ **Шеге немесе бұрауыш сияқты ұшты заттар немесе сыртқы әсер арқылы аккумулятор зақымдануы мүмкін.** Бұл қысқа тұйықталуға алып келіп, аккумулятор жануы, түтін шығаруы, жарылуы немесе қызып кетуі мүмкін.
- ▶ **Аккумуляторды аспаңыз.** Қысқа тұйықталу қаупі бар.
- ▶ **Ыстық соплоға тимеңіз.** Күю қаупі бар.
- ▶ **Бас үстінен жұмыстар өткізген кезде қорғаныш көзілдірік киіп жүріңіз.** Осылайша көзіңізді тамшылап түсетін желімнен қорғайсыз.
- ▶ **Желімдеу пистолетін жұмыс кезінде адамдарға немесе өзіңізге бағыттамаңыз.** Ыстық желі күйіктерге әкелуі мүмкін.
- ▶ **Реттелген температура желімдеу қаламы үшін жарамды болғанына көз жеткізіңіз.** Температура тым жоғары болғанда, желім тым сұйық болып, бақылаусыз шығып кетуі мүмкін. Температура тым төмен болғанда, желім дайындамаға жеткілікті жабыспауы мүмкін.

Өнім және қуат сипаттамасы

Пайдалану нұсқаулығының алғы бөлігінің суреттерін ескеріңіз.

Тағайындау бойынша қолдану

Желімдеу пистолеті, мысалы, қағаз, картон, пробка, ағаш, былғары, мата, көбік, пластмасса (ПЭ, ПП, ПТФЭ және жұмсақ ПВХ-дан басқа), керамика, шыны, металл, әйнек және тасты ерітіндісіз желімдеуге арналған. Арнайы желімдер (low melt) пайдаланылғанда және өңдеу температурасы 130°C болғанда, мысалы, Styrogor® сияқты ыстыққа сезімтал материалдарды желімдеуге болады.

Желімдеу пистолеті жабыстыруға, жөндеуге, бейімдеуге және модельдеуге арналған.

Бейнеленген құрамды бөлшектер

Суреттегі компоненттердің нөмірлері желімдеу пистолетінің графикалық беттегі суретіне негізделген.

- (1) Шүмек
- (2) Ыстықтан қорғаныс тетігі
- (3) Желімдеу қаламы^{а)}
- (4) Желімдеу қаламының бөлімі
- (5) Аккумуляторды босату түймесі^{а)}
- (6) Аккумулятор^{а)}
- (7) Температураны таңдау түймесі 200°C
- (8) Қосу/өшіру түймесі
- (9) Температураны таңдау түймесі 130°C
- (10) Беріліс түймесі

а) Бейнеленген немесе сипатталған керек-жарақтар стандартты жеткізілім жиынтығымен қамтылмайды. Толық керек-жарақтарды біздің керек-жарақтар бағдарламасынан табысыз.

Техникалық мәліметтер

Аккумулятордық желімдеу пистолеті		AdvancedGlue 18V
Өнім нөмірі		3 603 B64 8..
Номиналды кернеу	V=	18
Қыздыру уақыты шам. ^{А)}	мин	2
Желімдеу температурасы (таңдау бойынша)	°C	130
	°C	200
Макс. желімдеу қуаты	г/мин	20
Желімдеу қаламы		
– Диаметрі	мм	11
– Ұзындығы	мм	45–200
Аккумуляторды әр зарядтағандағы жұмыс ұзақтығы ^{А)} ең көбі		10 желімдеу қаламы
Салмағы ЕРТА-Procedure 01:2014 құжатына сай ^{В)}	кг	0,68–0,99

Аккумулятордық желімдеу пистолеті

AdvancedGlue 18V	
Рұқсат етілген қоршаған орта температурасы	
– зарядтау кезінде	°C 0 ... +35
– жұмыс кезінде және сақтау кезінде	°C +5 ... +40
Ұсынылатын аккумуляторлар	PBA 18V...W-
Ұсынылатын зарядтағыш құрылғылар ^{С)}	AL 18...

А) Аккумулятормен 20–25 °C температурасында **PBA 18V 2.5Ah W-** және 200 °C температурасында өлшенген.

В) пайдаланған аккумуляторға байланысты

С) Мына зарядтағыш құрылғылар PBA аккумуляторымен үйлесімді емес: AL 1814 CV, AL 1820 CV, AL 1860 CV

Аккумулятор (жеткізілім жиынтығында жоқ)

Аккумуляторды зарядтау

► **Тек техникалық мәліметтерде келтірілген зарядтағыш құрылғыларды пайдаланыңыз.** Тек мұндай зарядтағыш құрылғылар желімдеу пистолетінде пайдаланылатын литий-иондық аккумулятормен үйлесімді.

Ескертпе: Литий-ионды батареялар халықаралық тасымалдау ережелеріне сәйкес ішінара зарядталған күйде жеткізіледі. Аккумулятордың толық қуатын пайдалану үшін оны алғаш рет пайдаланудан бұрын толық зарядтаңыз.

Аккумуляторды енгізу

Зарядталған аккумуляторды аккумулятор бекіткішіне тірелгенше енгізіңіз.

Аккумуляторды шығару

Аккумуляторды шығару үшін аккумуляторды босату түймесін басыңыз және аккумуляторды электр құралынан тартып шығарыңыз. **Бұл ретте күш салмаңыз.**

Аккумулятор заряды деңгейінің индикаторы

Аккумулятор заряды деңгейінің индикаторы желімдеу пистолетінің қосылған күйінде әлі қолжетімді заряд деңгейін көрсетеді.

Егер қыздырғаннан кейін **(7)** немесе **(9)** температураны таңдау түймесі қызыл түспен **жыпылықтаса**, бұл аккумулятор заряды 30% шамасынан кем және оны зарядтау қажет екендігін білдіреді.

Егер **(7)** немесе **(9)** температураны таңдау түймесі қызыл түспен **жанып тұрса**, бұл аккумулятор зарядының толық таусылғанын және оны зарядтау қажет екендігін білдіреді.

Аккумуляторды оңтайлы пайдалану туралы нұсқаулар

Аккумуляторды сұйықтықтардан және ылғалдан қорғаңыз.

Аккумуляторды тек -20°C ... 50°C температура ауқымында сақтаңыз. Аккумуляторды жазда көлікте қалдырмаңыз.

Желімдеу пистолетін ұзақ уақыт пайдаланбайтын болсаңыз, одан аккумуляторды шығарыңыз.

Пайдалану мерзімінің айтарлықтай қысқаруы аккумулятордың ескіргенін және ауыстыру керектігін білдіреді.

Қоқыстарды қайта өңдеу туралы нұсқауларды орындаңыз.

Пайдалану

Пайдалануға ендіру

Қосу/өшіру

– Желімдеу пистолетін **қосу** үшін қосу/өшіру түймесін **(8)** басыңыз.

Желімдеу пистолеті соңғы реттелген өңдеу температурасымен (130°C немесе 200°C) қыздырылады.

Қыздыру барысында тиісті **(7)** немесе **(9)** температураны таңдау түймесі жасыл түспен жыпылықтайды. Егер ол жасыл түспен үздіксіз жанып тұрса, бұл желімдеу пистолетінің жұмысқа дайын екендігін білдіреді.

Егер жұмыс барысында өңдеу температурасын өзгертсеңіз, тиісті **(7)** немесе **(9)** температураны таңдау түймесі, қалаулы мақсатты температураға жеткенше, жасыл түспен жыпылықтайды. 200°C шамасынан 130°C шамасына дейін суыту процесінің барысында бұл әрекет көбірек минутқа созылуы мүмкін.

– Желімдеу пистолетін **өшіру** үшін қосу/өшіру түймесін **(8)**, тиісті **(7)** немесе **(9)** температураны таңдау түймесінің жарық диоды сөнгенше басыңыз.

Нұсқау: желімдеу пистолеті 10 минуттан ұзақ пайдаланылмаса, ол қуатты үнемдеу үшін автоматты түрде өшеді.

– Егер **(7)** немесе **(9)** температураны таңдау түймесі қайта қосқаннан кейін қызыл түспен үздіксіз жанып тұрса, аккумуляторды зарядтау қажет.

► **Желімдеу құралын падаланудан соң қауіпсіз жерге қойып ораудан алдын толық сұғытыңыз.** Ыстық сопло зиян келтіруі мүмкін.

Пайдалану нұсқаулары

► **Адамдар мен жануарларды ыстық желім мен шүмек ұшынан қорғаңыз.** Желім мен шүмек ұшы шамамен 200°C -қа дейін қызып, күю қаупі туындайды. Егер ыстық желім теріге тисе, тиген жерін мұздай су ағыны астында бірнеше минут ұстаңыз. Ыстық желімді теріден кетіруге әрекеттенбеңіз.

Тек желімдеу пистолетінің өндірушісі ұсынған және өңдеу температурасы үшін жарамды желімдерді пайдаланыңыз.

Желімденген қоспалар ылғалдылық немесе жылылық әсерімен ажырауы мүмкін.

Желімді дайындау

Желімделетін жерлер таза, құрғақ және майсыз болуы қажет.

Желімделетін материалдар, және астындағы табандары жай жағылатын немесе жанатын болуы мүмкін емес. Ыстыққа сезімді материалдардың сәйкестігін сынақ дайындамада тексеріңіз.

Желімделетін материалдар $+5^{\circ}\text{C}$ шамасынан суық және $+50^{\circ}\text{C}$ шамасынан ыстық болмауы қажет.

Желімді жылдам суытатын материалдарды ыстық ауа желдеткішімен алдын ала жылыту керек.

Желімдеу

– Материал үшін жарамды желімдеу қаламын **(3)** желімдеу қаламының бөліміне **(4)** салыңыз.

– Желімдеу пистолетін қосып, қажет болса, тиісті **(7)** немесе **(9)** температураны таңдау түймесін басы арқылы желімдеу қаламы үшін жарамды өңдеу температурасын таңдаңыз.

– Желімдеу пистолетін қыздырыңыз. Температураны таңдау түймесі жасыл түспен жыпылықтайды.

Температураны таңдау түймесі жасыл түспен үздіксіз жанып тұрса, бұл желімдеу пистолетінің жұмысқа дайын екендігін білдіреді.

– Беріліс түймесін **(10)** күшпен басып, желімді бір жақтан жағыңыз.

– Жабыстырылатын материалдарды желімдегеннен кейін дереу шамамен 30 секундқа бір-біріне қысыңыз. Желімдеу жерін осы уақытта түзетуге болады.

Шамамен 5 минут ішінде суығаннан кейін, желімделген жерді пайдалануға болады.

Егер жұмыс барысында өңдеу температурасын өзгертсеңіз, тиісті **(7)** немесе **(9)** температураны таңдау түймесі, қалаулы мақсатты температураға жеткенше, жасыл түспен жыпылықтайды. 200°C шамасынан 130°C шамасына дейін суыту процесінің барысында бұл әрекет көбірек минутқа созылуы мүмкін.

► **Ыстық желімге тиіп кетуден сақтаныңыз.** Өткізетін материалдарды қысу үшін силикондық төсемді пайдаланыңыз.

Шүмекті ауыстыру

Тек Bosch ұсынған түпнұсқа шүмектерді (1 600 A02 EU3) пайдаланыңыз.

– Шүмекті **(1)** тек жылы күйде ауыстыруға болады. Ол үшін желімдеу пистолетін қысқа уақыт қыздырыңыз.

► **Шүмекті алмастыру кезінде қорғаныш қолғап киіп жүріңіз. Қыздырылған шүмекті тек ыстықтан қорғаныс тетігінен (2) ұстап тұрыңыз.** Ыстық шүмек ұшында күйіп қалу қаупі туындайды.

– Жаңа шүмекті **(1)** қолмен берік тартыңыз.

Пайдалану кеңестері

Өңдеу температурасы

Желімдеу пистолетінде екі түрі өңдеу температурасын (130°C және 200°C) реттеуге болады.

Егер жұмыс барысында өңдеу температурасын өзгертсеңіз, тиісті (7) немесе (9) температураны таңдау түймесі, қалаулы мақсатты температураға жеткенше, жасыл түспен жыпылықтайды. 200°C шамасынан 130°C шамасына дейін суыту процесінің барысында бұл әрекет көбірек минутқа созылуы мүмкін.

Өңдеу температурасы	Материал
130°C Температураны таңдау түймесі (9)	Ыстыққа сезімтал материалдар (мысалы, Styropor®); ПЭ, ПП, ПТФЭ және жұмсақ ПВХ үшін жарамсыз
200°C Температураны таңдау түймесі (7)	Қағаз, картон, пробка, ағаш, былғары, мата, көбік, пластмасса (ПЭ, ПП, ПТФЭ)

Ақаулар – Себептері және шешімдері

Мәселе	Себебі	Шешімі
Желімдеу қаламы берілмейді.	Желімдеу қаламы тозған	жаңа желімдеу қаламын салыңыз
	Желімдеу қаламының диаметрі өте үлкен немесе өте кіші	ұсынылған түпнұсқа желімдеу қаламын пайдаланыңыз
	Желімдеу қаламы өте қысқа	ұсынылған түпнұсқа желімдеу қаламын пайдаланыңыз басқа желімдеу қаламын салыңыз
Желімдеу қаламы желімдеу пистолетінен түсіп жатыр.	Желімдеу қаламының диаметрі өте кіші	ұсынылған түпнұсқа желімдеу қаламын пайдаланыңыз
Алға жылжытқаннан кейін ұзақ уақыт ішінде тоқтайды немесе тамызады	Желімдеу қаламының еру температурасы тым төмен	ұсынылған түпнұсқа желімдеу қаламын пайдаланыңыз температураны таңдау түймесімен дұрыс өңдеу температурасын реттеңіз
Желімдеу пистолеті беріліс түймесі басылмаса да тұрақты түрде тамызады.	Желімдеу қаламының еру температурасы тым төмен	ұсынылған түпнұсқа желімдеу қаламын пайдаланыңыз температураны таңдау түймесімен дұрыс өңдеу температурасын реттеңіз
Беріліс ауыр.	Желімдеу қаламының диаметрі тым үлкен және/немесе Желімдеу қаламының еру температурасы тым төмен	ұсынылған түпнұсқа желімдеу қаламын пайдаланыңыз температураны таңдау түймесімен дұрыс өңдеу температурасын реттеңіз
Беріліс желім кері шығуы арқылы бұғатталған.	Желімдеу қаламының диаметрі тым кіші және/немесе Желімдеу қаламының еру температурасы тым төмен	ұсынылған түпнұсқа желімдеу қаламын пайдаланыңыз температураны таңдау түймесімен дұрыс өңдеу температурасын реттеңіз
Желім бірқалыпты ақпай жатыр.	Желімдеу қаламының еру температурасы тым төмен	ұсынылған түпнұсқа желімдеу қаламын пайдаланыңыз температураны таңдау түймесімен дұрыс өңдеу температурасын реттеңіз

Өңдеу температурасы	Материал
	және жұмсақ ПВХ-дан басқа), керамика, шыны, металл, айнек және тас

Тек желімдеу пистолетінің өндірушісі ұсынған және өңдеу температурасы үшін жарамды желімдерді пайдаланыңыз.

Жұмыс істеу және тазалау бойынша жалпы кеңестер

Материал/дайындама	Ұсыныс
үлкен көлемді, ұзын дайындамалар	Желімді нүктелі түрде қолданыңыз
иілімді материалдар (мысалы, маталар)	Желімді сызық түрінде қолданыңыз

► **Ешқандай жанатын ерітінділерді желімдеу жерлерін тазалау үшін пайдаланбаңыз.** Ерітінді қалдықтары ыстық желім арқылы тұтанып кетуі немесе зиянды булар пайда болуы мүмкін.

Киімге жабысқан желім кетпейді.

Желімденген жайларға лак жағу мүмкін.

Мәселе	Себебі	Шешімі
Желімдеу аймағы тек бір жерде жабысады.	Беріліс бірқалыпты емес Желім бөліктердің қысылуынан алдын суыған	Беріліс түймесін баяу және бірқалыпты басыңыз <u>Дайындамаларды жылдамырақ қысыңыз</u> жалпақ желім жағудың орнына желімді нүктелі немесе ирек ретінде жағыңыз Желімделетін аймақты ыстық ауа құбырымен алдын ала жылытыңыз дұрыс өңдеу температурасын реттеңіз
Жабысқан жерлер суығаннан кейін ажырайды.	Желімдеу аймағы майлы немесе өте сырғанақ Желімдеу аймағы шаңды Дайындама материалы жарамсыз Ылғалдылық әсері Қоршаған орта температурасы тым жоғары/тым төмен	Желімдеу аймағын масыздандырыңыз немесе аздап бұдырмалаңыз Желімдеу аймағын тазалаңыз Ыстық желім жарамсыз, арнайы желімді қолданыңыз тек құрғақ ортада пайдаланыңыз тек көрсетілген температура диапазонында пайдаланыңыз
Желімденген плиткалар ылғалды бөлмелерде ажырайды.	Ылғалдық желімденген жер ішіне кіреді.	Ыстық желім жарамсыз, цемент негізіндегі плитка желімін қолданыңыз
Желімденген аяқ киім ұлтандары ажыралып жатыр.	Ылғалдық себебінен тері бөртіп желімдеу жерінің ішіне кіреді.	Ыстық желім жарамсыз, арнайы желімді қолданыңыз
Желімді салудың ақырында желімдеу пистолетін желімдеу жайынан көтергенде "жіптер" пайда болады.	Беріліс түймесі желім процесін аяқтағанда басылмаған Шүмек тазартылмаған	Желімдеуді аяқтаудан қысқа уақыт алдын берілісті реттеңіз Желімді жағу соңында желімдеу пистолетін желімдеу жайынан көтергенде шүмекті дайындамада тазалаңыз
Дайындама еріп жатыр.	Дайындама төмен температурада еритін заттектен түзілген, мысалы, Styropor®.	Ыстық желім жарамсыз Арнайы желімді (low melt) пайдаланыңыз және температураны таңдау түймесімен (9) 130°C өңдеу температурасын реттеңіз
Желімдеу кезінде саусақ күйіп жатыр	Қағазға жағу кезінде желім өтеді. Матаға жағу кезінде желім өтеді. қызып кеткен дайындама металдан түзілген	<u>Дайындаманы қолда ұстамаңыз</u> Ыстыққа шыдайтын силикондық табанда желімдеңіз <u>Дайындаманы қолда ұстамаңыз</u> Ыстыққа шыдайтын силикондық табанда желімдеңіз <u>Дайындаманы қолда ұстамаңыз</u> Ыстыққа шыдайтын силикондық табанда желімдеңіз <u>Дайындаманы қатты қысыңыз</u>

Техникалық күтім және қызмет

Қызмет көрсету және тазалау

- **Назар аударыңыз! Қызмет көрсету және тазалау жұмыстарының алдында желімдеу пистолетін өшіріңіз.**
- **Жақсы әрі сенімді жұмыс істеу үшін желімдеу пистолетін таза ұстаңыз.**

Желім қатқаннан кейін оны өтпейтін затпен жоюға болады. Тазалау үшін ешқандай ерітінділерді пайдаланбаңыз. Желімдеу жерлерін қажет болса ысыту арқылы ажыратуға болады.

Желімдеу пистолетіне зақым келтірмес үшін салынған желімдеу қаламын **(3)** желімдеу пистолетінің артынан шығаруға болмайды.

Тұтынушыға қызмет көрсету және пайдалану кеңестері

Қызмет көрсету орталығы өнімді жөндеу және оған техникалық қызмет көрсету, сондай-ақ қосалқы бөлшектер туралы сұрақтарға жауап береді. Құрамдас бөлшектер бойынша кескін мен қосалқы бөлшектер туралы мәліметтер төмендегі мекенжай бойынша қолжетімді: www.bosch-pt.com

Bosch қызметтік кеңес беру тобы біздің өнімдер және олардың керек-жарақтары туралы сұрақтарыңызға жауап береді.

Сұрақтар қою және қосалқы бөлшектерге тапсырыс беру кезінде міндетті түрде өнімнің фирмалық тақтайшасындағы 10 таңбалы өнім нөмірін беріңіз.

Өндіруші талаптары мен нормаларының сақталуымен электр құралын жөндеу және келіпті қызмет көрсету барлық мемлекеттер аумағында тек “Роберт Бош” фирмалық немесе авторизацияланған қызмет көрсету орталықтарында орындалады. ЕСКЕРТУ! Заңсыз жолмен әкелінген өнімдерді пайдалану қауіпті, денсаулығыңызға зиян келтіруі мүмкін. Өнімдерді заңсыз жасау және тарату әкімшілік және қылмыстық тәртіп бойынша Заңмен қудаланады.

Қазақстан

Тұтынушыларға кеңес беру және шағымдарды қабылдау орталығы:

“Роберт Бош” (Robert Bosch) ЖШС

Алматы қ.,

Қазақстан Республикасы

050012

Муратбаев к., 180 үй

“Гермес” БО, 7 қабат

Тел.: +7 (727) 331 31 00

Факс: +7 (727) 233 07 87

E-Mail: ptka@bosch.com

Сервистік қызмет көрсету орталықтары мен қабылдау пунктерінің мекен-жайы туралы толық және өзекті ақпаратты Сіз: www.bosch-professional.kz ресми сайттан ала аласыз

Қызмет көрсету орталықтарының басқа да мекенжайларын мына жерден қараңыз:

www.bosch-pt.com/serviceaddresses

Тасымалдау

Ұсынылған литий-иондық аккумуляторлар қауіпті тауарларға қойылатын талаптарға бағынады. Пайдаланушы аккумуляторларды көшеде қосымша құжаттарсыз тасымалдай алады.

Үшінші тұлғалар (мысалы, әуе көлігі немесе жіберу) орамаға және маркаларға қойылатын арнайы талаптарды сақтау керек. Жіберуге дайындау кезінде қауіпті жүктерді тасымалдау маманымен хабарласу керек.

Аккумуляторды корпусы зақымдалған болса ғана жіберіңіз. Ашық түйіспелерді желімдеңіз және аккумуляторды орамада қозғалмайтындай ораңыз. Қажет болса, қосымша ұлттық ережелерді сақтаңыз.

Кәдеге жарату



Желімдеу пистолеттері, аккумуляторлар, керек-жарақтар мен орауыштарды қоршаған орта үшін қауіпсіз жолмен қайта өңдеу орнына тапсыру керек.



Желімдеу пистолеттерін және аккумуляторларды/батареяларды тұрмыстық қоқысқа тастамаңыз!

Тек қана ЕО елдері үшін:

Ескі электрлік және электрондық құрылғылар туралы 2012/19/EU еуропалық директивасы және оның ұлттық заңнамада қолданылуы бойынша пайдалануға бұдан былай жарамсыз электрлік құралдарды және 2006/66/ЕС еуропалық директивасы бойынша зақымдалған немесе ескірген аккумуляторларды/батареяларды бөлек жинап, қоршаған орта үшін қауіпсіз жолмен қайта өңдеуге жіберу қажет.

Қате жолмен кәдеге жаратылған ескі электрлік және электрондық құрылғылар қауіпті заттардың болу мүмкіндігіне байланысты қоршаған ортаға және адам денсаулығына зиянды әсер тигізуі мүмкін.

Română

Instrucțiuni privind siguranța



Citiți toate indicațiile și instrucțiunile de siguranță. Nerespectarea instrucțiunilor și indicațiilor de siguranță poate provoca electrocutare, incendiu și/sau răni grave.

Păstrați toate instrucțiunile și indicațiile de siguranță în vederea utilizărilor viitoare.

- ▶ **Nu lăsați să lucreze cu pistolul de lipit persoane care nu sunt familiarizate cu acesta sau care nu au citit prezentele instrucțiuni.**
- ▶ **Acest pistol de lipit nu este destinat utilizării de către copii și persoane cu capacități fizice, senzoriale sau intelectuale limitate sau lipsite de experiență și cunoștințe. În caz contrar există pericol de manevrare greșită și răni.**
- ▶ **Acest pistol de lipit poate fi folosit de către copiii mai mari de 8 ani și de către persoane cu capacități**

fizice, senzoriale sau intelectuale limitate sau lipsite de experiență și cunoștințe, numai dacă acestea sunt supravegheate sau sunt instruite referitor la folosirea sigură a pistolului de lipit și înțeleg pericolele pe care le implică aceasta. În caz contrar, există pericolul de manevrare greșită și de rănire.

- ▶ **Supravegheați copiii.** Astfel veți avea siguranța că, copiii nu se joacă cu pistolul de lipit.
- ▶ **Copiii au voie să curețe și să întrețină pistolul de lipit numai dacă sunt supravegheați.**
- ▶ **Verifică pistolul de lipit înainte de fiecare utilizare. Nu folosi pistolul de lipit în cazul în care constăți că acesta prezintă deteriorări. Nu deschide pe cont propriu pistolul de lipit și solicită repararea acestuia numai de către personal de specialitate calificat și numai cu piese de schimb originale.** Pistoalele de lipit deteriorate cresc riscul de electrocutare.
- ▶ **Nu lăsați nesupravegheat pistolul de lipit aflat în funcțiune.**



Feriți acumulatorul de căldură, de asemenea, de exemplu, de radiații solare continue, foc, murdărie, apă și umezeală. În caz contrar, există pericolul de explozie și scurtcircuit.



- ▶ **Nu aruncați în foc batoanele de lipit.**
- ▶ **După utilizare, puneți jos în condiții de siguranță pistolul de lipit și lăsați-l să se răcească complet înainte de a-l pune la o parte.** Duza fierbinte poate provoca pagube.
- ▶ **Încărcați acumulatorii numai în încărcătoarele recomandate de producător.** În caz contrar există pericol de incendiu.
- ▶ **Utilizați acumulatorul numai pentru produsele oferite de același producător.** Numai astfel acumulatorul va fi protejat împotriva unei suprasolicitări periculoase.
- ▶ **Feriți acumulatorii nefolosiți de agrafe de birou, monede, chei, cuie, șuruburi sau alte obiecte metalice mici, care ar putea provoca șuntarea contactelor.** Un scurtcircuit între contactele acumulatorului poate duce la arsuri sau incendiu.

- ▶ **În cazul deteriorării sau utilizării necorespunzătoare a acumulatorului, se pot degaja vapori. Acumulatorul poate arde sau exploda.** Aerisiți bine încăperea și solicitați asistență medicală dacă starea dumneavoastră de sănătate se înrăutățește. Vaporii pot irita căile respiratorii.
- ▶ **În cazul utilizării necorespunzătoare sau al unui acumulator deteriorat, din acumulator se poate scurge lichid inflamabil. Evitați contactul cu acesta. În cazul contactului accidental, clătiți bine cu apă. Dacă lichidul vă intră în ochi, consultați de asemenea un medic.** Lichidul scurs din acumulator poate cauza iritații ale pielii sau arsuri.
- ▶ **În urma contactului cu obiecte ascuțite ca de exemplu cuie sau șurubelnițe sau prin acțiunea unor forțe exterioare asupra sa, acumulatorul se poate deteriora.** Se poate produce un scurtcircuit intern în urma căruia acumulatorul să se aprindă, să scoată fum, să explodeze sau să se supraîncălzească.
- ▶ **Nu deschideți acumulatorul.** Există pericol de scurtcircuit.
- ▶ **Nu atingeți duza fierbinte.** Există pericolul de arsuri.
- ▶ **Atunci când lucrați deasupra capului, purtați ochelari de protecție.** Astfel, ochii tăi vor fi protejați împotriva adezivului care picură.
- ▶ **Nu orienta pistolul de lipit spre tine sau spre alte persoane în timpul funcționării acestuia.** Adezivul fierbinte poate provoca arsuri.
- ▶ **Asigură-te că temperatura setată este adecvată pentru batonul de adeziv.** Dacă temperatura este prea ridicată, adezivul devine prea fluid și se poate scurge necontrolat. Dacă temperatura este prea scăzută, este posibil ca adezivul să nu se lipească suficient de material.

Descrierea produsului și a performanțelor sale

Țineți cont de ilustrațiile din secțiunea anterioară a instrucțiunilor de utilizare.

Utilizare conform destinației

Pistolul de lipit este destinat lipirii fără solvent, de exemplu, a hârtiei, cartonului, plutei, lemnului, pielii, materialelor textile, materialelor spongioase, maselor plastice (cu excepția PE, PP, PTFE și PVC-ului moale), ceramicii, porțelanului, metalului, sticlei și pietrei. Lipirea materialelor termosensibile, de exemplu, Styropor®, este posibilă cu utilizarea unor adezivi speciali (low melt) și a unei temperaturi de prelucrare de 130 °C. Pistolul de lipit este adecvat pentru lipire, reparare, decorare și modelare.

Componentele ilustrate

Numerotarea componentelor ilustrate se referă la schița pistolului de lipit de pe pagina grafică.

- (1) Duza

- (2) Protecție termică
- (3) Baton de adeziv^{a)}
- (4) Compartiment baton de adeziv
- (5) Tastă de deblocare a acumulatorului^{a)}
- (6) Acumulator^{a)}
- (7) Tastă de selectare a temperaturii de 200 °C
- (8) Tastă de pornire/oprire
- (9) Tastă de selectare a temperaturii de 130 °C
- (10) Tastă de dozare

a) **Accesoriile ilustrate sau descrise nu sunt incluse în pachetul de livrare standard. Toate accesoriile sunt disponibile în gama noastră de accesorii.**

Date tehnice

Pistol de lipit cu acumulator		AdvancedGlue 18V	
Număr de identificare		3 603 B64 8..	
Tensiune nominală	V=	18	
Timp aproximativ de încălzire ^{A)}	min	2	
Temperatură de lipire (opțional)	°C	130	
	°C	200	
Capacitate maximă de lipire	g/min	20	
Baton de adeziv			
– Diametru	mm	11	
– Lungime	mm	45–200	
Durata de funcționare ^{A)} cu acumulatorul încărcat până la		10 batoane de adeziv	
Greutate conform EPTA-Procedure 01:2014 ^{B)}	kg	0,68–0,99	
Temperatură ambiantă admisă			
– în timpul încărcării	°C	0 ... +35	
– în timpul funcționării și pe perioada depozitării	°C	+5 ... +40	
Acumulatori recomandați		PBA 18V...W-	
Încărcătoare recomandate ^{C)}		AL 18...	

A) Măsurat la 20–25 °C cu acumulatorul **PBA 18V 2.5Ah W-** și la o temperatură de prelucrare de 200 °C.

B) În funcție de acumulatorul folosit

C) Următoarele încărcătoare nu sunt compatibile cu acumulatorii PBA: AL 1814 CV, AL 1820 CV, AL 1860 CV

Acumulatorul (nu este inclus în pachetul de livrare)

Încărcarea acumulatorului

► **Folosiți numai încărcătoarele specificate în datele tehnice.** Numai aceste încărcătoare sunt adecvate pentru acumulatorul litiu-ion montat la pistolul tău de lipit.

Observație: Acumulatorii litiu-ion sunt livrați în stare parțial încărcată, conform reglementărilor internaționale privind transportul. Pentru a asigura funcționarea la capacitate maximă a acumulatorului, încarcă complet acumulatorul înainte de prima utilizare.

Introducerea acumulatorului

Introdu acumulatorul încărcat în adaptorul pentru acumulator până când acesta se fixează.

Extragerea acumulatorului

Pentru extragerea acumulatorului, apăsați tasta de deblocare și extrageți acumulatorul. **Nu forțați.**

Indicatorul stării de încărcare a acumulatorului

Când pistolul de lipit este conectat, indicatorul nivelului de încărcare a acumulatorului semnalează capacitatea disponibilă a acumulatorului.

Dacă după încălzire **se aprinde intermitent** în roșu tasta de selectare a temperaturii (7) sau (9), capacitatea acumulatorului este mai mică de 30%, iar acesta ar trebui încărcat.

Dacă **se aprinde** în roșu tasta de selectare a temperaturii (7) sau (9), acumulatorul este descărcat complet și trebuie încărcat.

Indicații privind manevrarea optimă a acumulatorului

Protejați acumulatorul împotriva umezelii și apei.

Depozitați acumulatorul numai la temperaturi cuprinse între –20 °C și 50 °C. Nu lăsați acumulatorul în autovehicul, de exemplu, pe timpul verii.

Extrageți acumulatorul din pistolul de lipit în cazul neutilizării acestuia din urmă pentru o perioadă îndelungată de timp.

Un timp de funcționare considerabil redus după încărcare indică faptul că acumulatorul s-a uzat și trebuie înlocuit.

Respectați instrucțiunile privind eliminarea.

Funcționare

Punere în funcțiune

Pornirea/Oprirea

- Pentru **conectarea** pistolului de lipit, apăsați tasta de pornire/oprire (8). Pistolul de lipit se încălzește până la atingerea ultimei temperaturi de prelucrare setate (de 130 °C sau 200 °C). În timpul încălzirii, tasta de selectare a temperaturii (7)

sau (9) se aprinde intermitent în verde. Când aceasta se aprinde permanent în verde, pistolul de lipit este pregătit pentru funcționare.

Dacă în timpul funcționării modifici temperatura de prelucrare, tasta corespunzătoare de selectare a temperaturii (7) sau (9) se aprinde intermitent în verde până la atingerea temperaturii țintă dorite. În timpul procesului de răcire de la 200 °C la 130 °C, acest lucru poate dura câteva minute.

- Pentru **deconectarea** pistolului de lipit, apasă tasta de pornire/oprire (8) până când LED-ul tastei corespunzătoare de selectare a temperaturii (7) sau (9) se stinge.

Observație: Dacă pistolul de lipit nu este utilizat timp de peste 10 minute, acesta se deconectează automat pentru a economisi energie.

- Dacă după reconectare tasta de selectare a temperaturii (7) sau (9) se aprinde permanent în roșu, acumulatorul trebuie încărcat.

► **După utilizare, puneți jos în condiții de siguranță pistolul de lipit și lăsați-l să se răcească complet înainte de a-l pune la o parte.** Duza fierbinte poate provoca pagube.

Instrucțiuni de lucru

► **Protejați persoanele și animalele împotriva contactului cu creionul de lipit și cu capul duzei care sunt fierbinți.** Adezivul și vârful duzei se încălzesc până la 200 °C, comportând pericolul de arsuri. Dacă adezivul fierbinte intră în contact cu pielea, clătiți imediat locul respectiv sub jet de apă rece timp de câteva minute. Nu încercați să îndepărtați adezivul fierbinte de pe piele.

Utilizează numai adezivi care sunt recomandați de producătorul pistolului de lipit și care sunt adecvați pentru temperatura de prelucrare.

Îmbinările lipite se pot desface sub acțiunea umezelii sau a căldurii.

Pregătirea lipirii

Locurile de lipire trebuie să fie curate, uscate și degresate. Materialele care urmează a fi lipite cât și suprafața de lucru nu trebuie să fie inflamabile sau combustibile.

Efectuați în prealabil un test de compatibilitate al materialelor termosensibile pe un eșantion de lucru.

Piese care urmează să fie lipite nu trebuie să fie mai reci de +5 °C și nici mai calde de +50 °C.

Materialele care răcesc rapid adezivul ar trebui preîncălzite cu suflanta cu aer cald.

Lipire

- Introduceți batonul de adeziv (3) potrivit materialului de lucru în compartimentul pentru batonul de adeziv (4).
- Conectează pistolul de lipit și, dacă este necesar, selectează prin apăsarea tastei corespunzătoare de selectare a temperaturii (7) sau (9) temperatura de prelucrare adecvată pentru batonul de adeziv.

- Lasă pistolul de lipit să se încălzească. Tasta de selectare a temperaturii se aprinde intermitent în verde.

Imediat ce tasta de selectare a temperaturii se aprinde permanent în verde, pistolul de lipit este pregătit pentru funcționare.

- Apasă cu presiune moderată tasta de dozare (10) și aplică adezivul pe o latură.
- După aplicarea adezivului, presează imediat împreună timp de aproximativ 30 de secunde materialele care trebuie lipite.
Acum încă mai este posibilă corectarea lipiturii.

După un interval de răcire de aproximativ 5 minute, lipitura poate fi pusă sub sarcină.

Dacă în timpul funcționării modifici temperatura de prelucrare, tasta corespunzătoare de selectare a temperaturii (7) sau (9) se aprinde intermitent în verde până la atingerea temperaturii țintă dorite. În timpul procesului de răcire de la 200 °C la 130 °C, acest lucru poate dura câteva minute.

► **Aveți grijă să nu intrați în contact cu adezivul fierbinte.** Pentru a presa împreună materiale transparente, folosiți un strat suport din silicon.

Înlocuirea duzelor

Utilizează exclusiv duze originale de la Bosch (1 600 A02 EU3).

- Duza (1) poate fi înlocuită numai atunci când este caldă. Pentru aceasta, încălzește puțin pistolul de lipit.

► **Poartă mănuși de protecție atunci când înlocuiești duza. Prinde duza încălzită ținând-o numai de protecția termică (2).** În cazul contactului cu vârful fierbinte al duzei există pericolul de arsuri.

- Strânge manual duza nouă (1).

Sfaturi de utilizare

Temperatura de prelucrare

La pistolul de lipit pot fi setate două temperaturi de prelucrare diferite (de 130 °C și 200 °C).

Dacă în timpul funcționării modifici temperatura de prelucrare, tasta corespunzătoare de selectare a temperaturii (7) sau (9) se aprinde intermitent în verde până la atingerea temperaturii țintă dorite. În timpul procesului de răcire de la 200 °C la 130 °C, acest lucru poate dura câteva minute.

Temperatură de prelucrare	Material
130 °C Tasta de selectare a temperaturii (9)	Materiale termosensibile (de exemplu, Styropor®); nu este adecvat pentru PE, PP, PTFE și PVC moale
200 °C Tasta de selectare a temperaturii (7)	Hârtie, carton, plută, lemn, piele, materiale textile, materiale spongioase, materiale plastice (cu excepția PE, PP, PTFE și PVC-ului moale), ceramică,

Temperatură de prelucrare	Material
	porțelan, metal, sticlă și piatră

Utilizează numai adezivi care sunt recomandați de producătorul pistolului de lipit și care sunt adecvați pentru temperatura de prelucrare.

Recomandări generale privind lucrul și curățarea

Material/Piesă de lucru	Recomandare
piese de lucru cu suprafață mare, lungi	aplică punctiform adezivul

Material/Piesă de lucru	Recomandare
materiale flexibile (de exemplu, textile)	aplică liniar adezivul

► **Nu folosiți solvenți inflamabili pentru curățarea locurilor de lipire.** La contactul cu adezivul fierbinte, resturile de solvenți se pot aprinde sau pot degaja vapori nocivi.

Reziduurile de adeziv de pe îmbrăcăminte nu pot fi îndepărtate.

Porțiunile lipite pot fi lăcuite sau vopsite.

Defecțiuni Cauze și remediere

Problemă	Cauză	Remediere
Batonul de adeziv nu este transportat.	Batonul de adeziv a fost epuizat	Introduceți un baton de adeziv nou
	Diametrul batonului de adeziv este prea mare sau prea mic	Utilizează batoanele de adeziv originale recomandate
	Batonul de adeziv este prea scurt	Utilizează batoanele de adeziv originale recomandate Introduceți un alt baton de adeziv
Batonul de adeziv cade afară din pistolul de lipit.	Diametrul batonului de adeziv este prea mic	Utilizează batoanele de adeziv originale recomandate
Funcționare din inerție, respectiv picurare după finalizarea dozării	Temperatura de topire a batonului de adeziv este prea scăzută	Utilizează batoanele de adeziv originale recomandate
		Setează temperatura corectă de prelucrare cu ajutorul tastei de selectare a temperaturii
Pistolul de lipit picură continuu, fără ca tasta de dozare să fie apăsată.	Temperatura de topire a batonului de adeziv este prea scăzută	Utilizează batoanele de adeziv originale recomandate
		Setează temperatura corectă de prelucrare cu ajutorul tastei de selectare a temperaturii
Dozarea este greoaie.	Diametrul batonului de adeziv este prea mare și/sau temperatura de topire a batonului de adeziv este prea scăzută	Utilizează batoanele de adeziv originale recomandate
		Setează temperatura corectă de prelucrare cu ajutorul tastei de selectare a temperaturii
Dozare blocată de ieșirea prin spate a adezivului.	Diametrul batonului de adeziv este prea mic și/sau temperatura de topire a batonului de adeziv este prea scăzută	Utilizează batoanele de adeziv originale recomandate
		Setează temperatura corectă de prelucrare cu ajutorul tastei de selectare a temperaturii
Adezivul nu curge uniform.	Temperatura de topire a batonului de adeziv este prea scăzută	Utilizează batoanele de adeziv originale recomandate
		Setează temperatura corectă de prelucrare cu ajutorul tastei de selectare a temperaturii
Lipitura nu ține decât într-un punct.	Dozarea nu este uniformă	Apăsați lent și uniform tasta de dozare
		Adezivul s-a răcit deja parțial înainte de îmbinarea pieselor
Lipitura se desface după răcire.	Suprafața de lipire este prea unsuroasă sau prea netedă	Degresați suprafața de lipire sau răzuiți-o puțin

Problemă	Cauză	Remediere
	Suprafața de lipire este prăfuită	Curățați suprafața de lipire
	Materialul piesei de prelucrat nu este adecvat	Adezivul de lipire la cald nu este adecvat; utilizează un adeziv special
	Ațiunea umezelii	Utilizează numai în mediu uscat
	Temperatură ambientă prea ridicată/prea scăzută	Utilizează numai în intervalul de temperatură specificat
Plăcile ceramice lipite din încăperile umede se desprind.	Umezeala compromise lipitura.	Adezivul de lipire la cald nu este adecvat; utilizează un adeziv pentru plăci ceramice pe bază de ciment
Tălpile de pantofi lipite se desprind.	Umezeala umflă pielea și compromise lipitura.	Adezivul de lipire la cald nu este adecvat; utilizează un adeziv special
La sfârșitul aplicării adezivului, la ridicarea pistolului de lipit, pe lipitură se formează „fire”.	După finalizarea aplicării adezivului, tasta de dozare mai este încă apăsată Duza nu este ștearsă	Oprii dozarea cu puțin timp înainte de finalizarea aplicării adezivului La sfârșitul operației de lipire, la ridicarea pistolului de lipit din lipitură, ștergeți duza pe piesa de prelucrat
Piesa de prelucrat se topește.	Piesa de prelucrat este realizată dintr-un material cu o temperatură de topire scăzută, de exemplu, Styropor®.	Adezivul de lipire la cald nu este adecvat Utilizează un adeziv special (low melt) și setează temperatura de prelucrare de 130 °C cu ajutorul tastei de selectare temperaturii (9)
Arsuri ale degetelor în timpul lipirii	La aplicarea pe hârtie, adezivul trece prin aceasta. Adezivul trece prin țesătură în timpul aplicării. Piesa de prelucrat metalică încălzită	Nu țineți în mână piesa de prelucrat Efectuați lipirea pe un strat suport din silicon rezistent la căldură Nu țineți în mână piesa de prelucrat Efectuați lipirea pe un strat suport din silicon rezistent la căldură Nu țineți în mână piesa de prelucrat Efectuați lipirea pe un strat suport din silicon rezistent la căldură Strângeți piesa de prelucrat

Întreținere și service

Întreținerea și curățarea

- **Atenție! Înaintea lucrărilor de întreținere sau curățare, deconectați pistolul de lipit.**
- **Păstrați pistolul de lipit curat pentru a putea lucra bine și sigur.**

După ce adezivul s-a întărit, îl puteți îndepărta cu un obiect țesit. Nu folosiți solvenți pentru curățare. Dacă este necesar, lipiturile se desfac tot prin încălzire.

Pentru a se preveni deteriorarea pistolului de lipit, batonul de adeziv **(3)** introdus nu poate fi scos prin tragere spre înapoi din pistolul de lipit.

Serviciu de asistență tehnică post-vânzări și consultanță clienți

Serviciul nostru de asistență tehnică răspunde întrebărilor tale atât în ceea ce privește întreținerea și repararea produsului tău, cât și referitor la piesele de schimb. Pentru desenele descompuse și informații privind piesele de

schimb, poți de asemenea să accesezi:

www.bosch-pt.com

Echipa de consultanță Bosch îți stă cu plăcere la dispoziție pentru a te ajuta în chestiuni legate de produsele noastre și accesoriile acestora.

În caz de reclamații și comenzi de piese de schimb, te rugăm să specifice neapărat numărul de identificare compus din 10 cifre, indicat pe plăcuța cu date tehnice a produsului.

România

Robert Bosch SRL

PT/MKV1-EA

Service scule electrice

Strada Horia Măcelariu Nr. 30–34, sector 1

013937 București

Tel.: +40 21 405 7541

Fax: +40 21 233 1313

E-Mail: BoschServiceCenter@ro.bosch.com

www.bosch-pt.ro

Mai multe adrese ale unităților de service sunt disponibile la:

www.bosch-pt.com/serviceaddresses

Transport

Акумуляторii литиу-ион рекомандаѝи respectă cerințele legislației privind transportul mărfurilor periculoase. Акумуляторii pot fi transportați rutier fără restricții de către utilizator.

În cazul transportului de către terți (de exemplu: transport aerian sau prin firmă de expediții) trebuie respectate cerințe speciale privind ambalarea și marcarea. În această situație, la pregătirea expedierii trebuie consultat un expert în transportul mărfurilor periculoase.

Expediați акумуляторii numai în cazul în care carcasa acestora este intactă. Acoperiți cu bandă de lipit contactele deschise și ambalați astfel акумуляторul încât să nu se poată deplasa în interiorul ambalajului. Vă rugăm să respectați eventualele norme naționale suplimentare.

Eliminare



Pistolul de lipit, акумуляторii, accesoriile și ambalajele trebuie predate la un centru de reciclare ecologică.



Nu elimina pistolarele de lipit și акумуляторii/ bateriile împreună cu deșeurile menajere!

Numai pentru țările UE:

Conform Directivei Europene 2012/19/UE privind deșeurile de echipamente electrice și electronice și transpunerea acesteia în legislația națională, sculele electrice scoase din uz și, conform Directivei Europene 2006/66/CE, акумуляторii/bateriile defecti/defecte sau uzați/uzate trebuie colectați/colectate separat și predați/predate la un centru de reciclare ecologică.

În cazul eliminării necorespunzătoare, aparatele electrice și electronice pot avea un efect nociv asupra mediului și sănătății din cauza posibilei prezențe a substanțelor periculoase.

Български

Указания за сигурност



Прочетете внимателно всички указания и инструкции за безопасност. Пропуски при спазването на инструкциите за безопасност и указанията за работа могат да имат за последствие токов удар, пожар и/или тежки травми.

Съхранявайте тези указания на сигурно място.

- ▶ Не допускайте с pistolета за лепене да работят лица, които не са запознати с нея.
- ▶ Този pistolет за лепене не е предназначен за ползване от деца и лица с ограничени физически, сензорни или душевни способности или от лица с недостатъчно познания и опит.

ца и лица с ограничени физически, сензорни или душевни способности или от лица с недостатъчно познания и опит. В противен случай съществува опасност от неправилно ползване и трудови злополуки.

- ▶ Този pistolет за лепене може да бъде използван от деца от 8 годишна възраст и лица с ограничени физически, сензорни или душевни способности или от лица с недостатъчно познания и опит ако са под непосредствен надзор на отговорно за безопасността им лице или са били запознати от него с начина на работата с pistolета за лепене и свързаните с това опасности. В противен случай съществува опасност от неправилно ползване и трудови злополуки.
- ▶ Контролирайте децата. Така се предотвратява опасността деца да играят с pistolета за лепене.
- ▶ Не се допуска почистването и техническото обслужване на pistolета за лепене да се извършва от деца без непосредствен надзор.
- ▶ Винаги преди употреба проверявайте pistolета за лепене. Ако установите повреди, не ползвайте pistolета за лепене. Не се опитвайте сами да отваряте pistolета за лепене; допускайте ремонти да бъдат извършвани само от квалифицирани техници и само с използване на оригинални резервни части. Повредените pistolети за лепене увеличават риска от токов удар.
- ▶ Не оставяйте включения pistolет за лепене без надзор.



Предпазвайте акумулаторната батерия от високи температури, напр. вследствие на продължително излагане на директна слънчева светлина, огън, мръсотия, вода и овлажняване. Има опасност от експлозия и късо съединение.

- ▶ **Не хвърляте стикове с лепило в огъня.**
- ▶ **Поставете сигурно пистолета за лепене след употреба и го оставете да се охлади достатъчно, преди да го върнете в опаковката му.** Горещата дюза може да причини щети.
- ▶ **За зареждането на акумулаторните батерии използвайте само зарядните устройства, препоръчвани от производителя.** В противен случай е налице опасност от пожар.
- ▶ **Използвайте акумулаторната батерия само в продукти на производителя.** Само така тя е предпазена от опасно за нея претоварване.
- ▶ **Предпазвайте неизползваните акумулаторни батерии от контакт с големи или малки метални предмети, напр. кламери, монети, ключове, пирони, винтове и др.п., тъй като те могат да предизвикат късо съединение.** Последствията от късото съединение могат да бъдат изгаряния или пожар.
- ▶ **При повреждане и неправилна експлоатация от акумулаторната батерия могат да се отделят пари.** Акумулаторната батерия може да се запали или да експлодира. Погрижете се за добро проветряване и при оплаквания се обърнете към лекар. Парите могат да раздразнят дихателните пътища.
- ▶ **При неправилно използване или повредена акумулаторна батерия от нея може да изтече електролит.** Избягвайте контакта с него. Ако въпреки това на кожата Ви попадне електролит, изплакнете мястото обилно с вода. Ако електролит попадне в очите Ви, незабавно се обърнете за помощ към очен лекар. Електролитът може да предизвика изгаряния на кожата.
- ▶ **Акумулаторната батерия може да бъде повредена от остри предмети, напр. пирони или отвертки, или от силни удари.** Може да бъде предизвикано вътрешно късо съединение и акумулаторната батерия може да се запали, да запуши, да експлодира или да се прегрее.
- ▶ **Не отваряйте акумулаторната батерия.** Съществува опасност от възникване на късо съединение.
- ▶ **Не докосвайте горещата дюза.** Има опасност от изгаряне.
- ▶ **При работа над нивото на главата носете защитни очила.** Така очите Ви ще бъдат защитени от стичащо се лепило.
- ▶ **Не насочвайте пистолета за лепене по време на работа към хора или към себе си.** Горещото лепило може да причини изгаряния.
- ▶ **Уверете се, че настроената температура е подходяща за стика с лепило.** При твърде висока температура

лепилото става твърде течно и може да изтече неконтролирано. При твърде ниска температура лепилото може да не се свърже достатъчно добре с материала.

Описание на продукта и дейността

Моля, имайте предвид изображенията в предната част на ръководството за работа.

Предназначение на електроинструмента

Пистолетът за лепене е предназначен за залепване без ползване на разтворители, напр. на хартия, картон, корк, дърво, кожа, текстил, пенопласти, пластмаси (без PE, PP, PTFE и мек PVC), керамика, порцелан, метал, стъкло и каменни материали.

При използване на специални лепила (low melt) и температура на обработка от 130 °C залепването на топлоустойчиви материали като напр. Styrogor[®] е възможно.

Пистолетът за лепене е подходящ за лепене, ремонтiranje, декориране и моделиране.

Изобразени елементи

Номерирането на изобразените компоненти се отнася до фигурите на пистолета за лепене на графичната страница.

- (1) Дюза
- (2) Термозащита
- (3) Стик с лепило^{a)}
- (4) Отделение за стик с лепило
- (5) Бутон за отключване на акумулаторната батерия^{a)}
- (6) Акумулаторна батерия^{a)}
- (7) Бутон за избор на температура 200 °C
- (8) Пусков прекъсвач
- (9) Бутон за избор на температура 130 °C
- (10) Бутон за подаване

a) Изобразените на фигурите и описаните допълнителни приспособления не са включени в стандартната комплектация на уреда. Изчерпателен списък на допълнителните приспособления можете да намерите съответно в каталога ни за допълнителни приспособления.

Технически данни

Акумулаторен пистолет за лепене		AdvancedGlue 18V
Каталожен номер		3 603 B64 8..
Номинално напрежение	V=	18
Време на нагряване ок. ^{A)}	min	2
Температура на залепване (по избор)	°C	130
	°C	200
Макс. производителност при залепване	g/min	20
Лепило стик		

Акумулаторен пистолет за лепене		AdvancedGlue 18V
– диаметър	mm	11
– дължина	mm	45 – 200
Продължителност на работа ^{A)} с едно зареждане до		10 стика с лепило
Тегло съгласно EPTA-Procedure 01:2014 ^{B)}	kg	0,68 – 0,99
Разрешена температура на околната среда		
– при зареждане	°C	0 ... +35
– при работа и при складиране	°C	+5 ... +40
Препоръчителни акумулаторни батерии		PBA 18V...W-
Препоръчителни зарядни устройства ^{C)}		AL 18...

A) Измерено при 20–25 °C с акумулаторна батерия **PBA 18V 2.5Ah W-** и температура на обработка 200 °C.

B) в зависимост от използваната акумулаторна батерия

C) Следните зарядни устройства не са съвместими с акумулаторната батерия PBA: AL 1814 CV, AL 1820 CV, AL 1860 CV

Акумулаторна батерия (не е включена в комплектовката)

Зареждане на акумулаторната батерия

► **Използвайте само посочените в раздела Технически данни зарядни устройства.** Само тези зарядни устройства са подходящи за използваната във Вашия пистолет за лепене литиево-йонна акумулаторна батерия.

Указание: Литиево-йонните акумулаторни батерии се доставят частично заредени поради международните предписания за транспорт. За да се гарантира пълната мощност на акумулаторната батерия, заредете я напълно преди първата употреба.

Поставяне на акумулаторната батерия

Вкарайте заредената акумулаторна батерия в гнездото за акумулаторна батерия докато усетите прещракване.

Изваждане на акумулаторната батерия

За изваждане на акумулаторната батерия натиснете бутона за освобождаване и издържайте акумулаторната батерия. **При това не прилагайте сила.**

Индикатор за акумулаторната батерия

Индикаторът за акумулаторната батерия сигнализира при включен пистолет за лепене за наличния капацитет на акумулаторната батерия.

При **мигане** в червено на бутона за избор на температура (7) или (9) след нагряване, акумулаторната батерия е с по-малко от 30 % от своя капацитет и трябва

да се зареди.

При **светене** в червено на бутона за избор на температура (7) или (9), акумулаторната батерия е напълно изтощена и трябва да се зареди.

Указания за оптимална работа с акумулаторната батерия

Предпазвайте акумулаторната батерия от влага и вода. Съхранявайте акумулаторната батерия само в температурния диапазон от –20 °C до 50 °C. Напр. не оставяйте акумулаторната батерия през лятото в автомобил на слънце.

Издадете акумулаторната батерия от пистолета за лепене, ако няма да го използвате за по-дълго време.

Съществено съкратено време за работа след зареждане показва, че акумулаторната батерия е изхабена и трябва да бъде заменена.

Спазвайте указанията за бракуване.

Работа с електроинструмента

Пускане в експлоатация

Включване и изключване

– Натиснете за **включване** на пистолета за лепене пусковия прекъсвач (8).

Пистолетът за лепене нагрява с последно настроената температура на обработка (130 °C или 200 °C).

По време на нагряване съответният бутон за избор на температура (7) или (9) мига в зелено. Ако свети постоянно в зелено, пистолетът за лепене е готов за работа.

Ако по време на работа пренастроите температурата на обработка, съответният бутон за избор на температура (7) или (9) мига в зелено дотогава, докато желаната целева температура не се достигне. При процес на охлаждане от 200 °C на 130 °C това може да трае няколко минути.

– Натиснете за **изключване** на пистолета за лепене пусковия прекъсвач (8) дотогава, докато светодиодът на съответния бутон за избор на температура (7) или (9) не угасне.

Указание: Ако пистолетът за лепене не се използва за повече от 10 min, той се изключва автоматично, за да спести енергия.

– Ако бутонът за избор на температура (7) или (9) след ново включване свети трайно в червено, трябва да заредите акумулаторната батерия.

► **Поставете сигурно пистолета за лепене след употреба и го оставете да се охлади достатъчно, преди да го върнете в опаковката му.** Горещата дюза може да причини щети.

Указания за работа

► **Пазете хора и животни от горещото лепило и върха на дюзата.** Лепилото и върхът на дюзата се нагорещават до 200 °C, съществува опасност от изгаряния. Ако

горещо лепило попадне върху кожата, незабавно охладете мястото с обилна струя студена вода. Не се опитвайте да премахнете горещото лепило от кожата.

Използвайте само лепила, които се препоръчват от производителя на пистолета за лепене и са подходящи за температурата на обработка.

Залепените детайли могат да се отделят под действие на влага или топлина.

Подготовка за лепене

Залепваните повърхности трябва да са чисти, сухи и обезмаслени.

Ако материалът е чувствителен към високи температури, предварително го изпробвайте чрез залепване на пробен образец.

Тествайте чувствителните към топлина материали предварително по пробен детайл за пригодност.

Залепваните детайли не трябва да са по-студени от +5 °C и по-топли от +50 °C.

Материали, които отнемат топлината на лепилото бързо, трябва предварително да бъдат подгрявани, напр. с пистолет за горещ въздух.

Лепене

– Прекарайте пасвац на материала стик с лепило (3) в отделението за стикове с лепило (4).

– Включете пистолета за лепене и изберете при нужда чрез натискане на съответния бутон за избор на температура (7) или (9) подходящата температура на обработка за стика с лепило.

– Изчакайте пистолетът за лепене да се нагрее. Бутонът за избор на температура мига в зелено.

Когато бутонът за избор на температура свети постоянно в зелено, пистолетът за лепене е готов за работа.

– Натиснете с умерена сила бутона за избутване (10) и нанесете лепилото едностранно.

– Веднага след нанасяне на лепилото притиснете залепваните материали един към друг за припл. до 30 сек. В този момент все още е възможно коригиране на слобката.

След припл. 5 min охлаждане съединението достига оптималната си здравина.

Ако по време на работа пренастроите температурата на обработка, съответният бутон за избор на температура (7) или (9) мига в зелено дотогава, докато желаната целева температура не се достигне. При процес на охлаждане от 200 °C на 130 °C това може да трае няколко минути.

► **Внимавайте никога да не влизате в контакт с горещото лепило.** За притискане на пропускливи материали използвайте силиконова подложка.

Грешки – Причини за възникване и начини за отстраняване

Проблем	Причина	Помощ
Не се подава лепило.	стикът лепило е свършил	заредете нов стик лепило

Смяна на дюзи

Използвайте само оригинални дюзи от Bosch (1 600 A02 EU3).

– Дюзата (1) може да се сменя само в топло състояние. За целта за кратко нагрейте пистолета за лепене.

► **При смяна на дюзите носете предпазни ръкавици. Хващайте загрялата дюза само за термозащитата (2).** Върху горещия връх на дюзата има опасност от изгаряне.

– Затегнете новата дюза (1) на ръка.

Съвети за употреба

Температура на обработка

Върху пистолета за лепене могат да се настройват две различни температури на обработка (130 °C и 200 °C). Ако по време на работа пренастроите температурата на обработка, съответният бутон за избор на температура (7) или (9) мига в зелено дотогава, докато желаната целева температура не се достигне. При процес на охлаждане от 200 °C на 130 °C това може да трае няколко минути.

Температура на обработка	Материал
130 °C Бутон за избор на температура (9)	Топлочувствителни материали (напр. Styropor®); не е подходящо за PE, PP, PTFE и меко PVC
200 °C Бутон за избор на температура (7)	Хартия, картон, корк, дърво, кожа, тъкани, пенопласт, пластмаса (с изключение на PE, PP, PTFE и меко PVC), керамика, порцелан, метал, стъкло и камък

Използвайте само лепила, които се препоръчват от производителя на пистолета за лепене и са подходящи за температурата на обработка.

Общи съвети за работа и почистване

Материал/детайл	Препоръка
дълги детайли с голяма повърхност	нанесете лепило на точки
гъвкави материали (напр. текстил)	нанесете лепилото по линия

► **Не използвайте леснозапалими разтворители за почистване на залепваните повърхности.** Вследствие допира до нагорещеното лепило остатъци от разтворителите могат да се възпламят или да предизвикат отделянето на вредни пари.

Полепнало по дрехи лепило не може да бъде премахнато. Мястото на съединението може да бъде боядисвано.

Проблем	Причина	Помощ
	диаметърът на стика лепило е твърде голям или твърде малък	използвайте препоръчаните оригинални стикове с лепило
	стикът лепило е твърде къс	използвайте препоръчаните оригинални стикове с лепило заредете следващ стик лепило
стикът лепило пада от пистолета за лепене.	диаметърът на стика лепило е твърде малък	използвайте препоръчаните оригинални стикове с лепило
продължително време за остатъчно изтичане, респ. капене след прекратяване на подаването	температурата на топене на ползвания стик лепило е твърде ниска	използвайте препоръчаните оригинални стикове с лепило регулирайте правилната температура на обработка с бутона за избор на температура
пистолетът за лепене капе постоянно, без да е натиснат бутон за подаване.	температурата на топене на ползвания стик лепило е твърде ниска	използвайте препоръчаните оригинални стикове с лепило регулирайте правилната температура на обработка с бутон за избор на температура
подаването е трудно.	диаметърът на стика за лепене е твърде голям <i>и/или</i> температурата на стопяване на стика с лепило е твърде ниска	използвайте препоръчаните оригинални стикове с лепило регулирайте правилната температура на обработка с бутон за избор на температура
подаването е блокирано вследствие на обратно изтичане на лепило.	диаметърът на стика за лепене е твърде малък <i>и/или</i> температурата на стопяване на стика за лепене е твърде ниска	използвайте препоръчаните оригинални стикове с лепило регулирайте правилната температура на обработка с бутон за избор на температура
лепилото не изтича равномерно.	температурата на топене на ползвания стик лепило е твърде ниска подаването не е равномерно	използвайте препоръчаните оригинални стикове с лепило регулирайте правилната температура на обработка с бутон за избор на температура натискайте бутон за подаване бавно и равномерно
залепваната повърхност държи само на едно място.	лепилото е истинало частично преди притискането на сглобяваните детайли	притискайте сглобяваните детайли по-бързо лепилото не се разстила по повърхността, стои на точки нагрейте предварително залепваната повърхност с пистолет за горещ въздух настройте правилната температура на обработка
след изстиването съединението се разпада.	залепваните повърхности са омаслени или твърде гладки залепваните повърхности са прашни залепваните детайли са от неподходящ материал въздействие на влага Околната температура е твърде висока или твърде ниска	обезмаслете залепваните повърхности или увеличете грапавостта им почистете залепваните повърхности горещото лепило не е подходящо, използвайте специално лепило да се използва само в суха среда да се използва само в посочения температурен диапазон
залепени плочки в мокри помещения се разлепят.	в залепеното съединение прониква влага.	горещото лепило не е подходящо, използвайте лепило за плочки на циментова основа
Залепени подметки на обувки се разлепят.	През кожата преминава влага и прониква в мястото на съединението.	горещото лепило не е подходящо, използвайте специално лепило

Проблем	Причина	Помощ
При повдигане на пистолета за лепене в края на нанасяния слой лепило се образуват тънки нишки.	Бутонът за подаване при прекратяване на нанасянето на лепило още е натиснат	малко преди отделяне на писалката за лепене настройте подаването
	Дюзата не е изстъргана	в края на нанасяния слой оберете останалото лепило от дюзата, като я притиснете към повърхността и я издърпате
Детайлът се разтапя.	Детайлът се състои от материал с ниска температура на топене, напр. Styropor®.	Горещото лепило не е подходящо Използвайте специално лепило (low melt) и настройте температура на обработка 130 °C с бутона за избор на температура (9)
изгаряния по пръстите при залепване	При нанасяне по хартия лепилото се просмуква.	Не дръжте детайла на ръка Извършете залепването върху термоустойчива силиконова основа
	При нанасяне върху плат лепилото се просмуква.	Не дръжте детайла на ръка Извършете залепването върху термоустойчива силиконова основа
	нагорещен метален детайл	Не дръжте детайла на ръка Извършете залепването върху термоустойчива силиконова основа Застопорете детайла

Поддръжане и сервиз

Поддръжане и почистване

- ▶ **Внимание! Изключвайте пистолета за лепене преди дейности по поддръжка и почистване.**
- ▶ **За да работите качествено и сигурно, поддържайте пистолета за лепене чист.**

След като лепилото се втвърди, можете да го отстраните с тъл предмет. Не използвайте разтворители. При необходимост съединението може да бъде разглобено отново чрез нагряване.

Поставеният стик за лепене **(3)** не бива да се изважда назад от пистолета за лепене, за да не се поврежда пистолета за лепене.

Клиентска служба и консултация относно употребата

Сервизът ще отговори на въпросите Ви относно ремонти и поддръжка на закупения от Вас продукт, както и относно резервни части. Покомпонентни чертежи и информация за резервните части ще откриете и на:

www.bosch-pt.com

Екипът по консултация относно употребата на Bosch ще Ви помогне с удоволствие при въпроси за нашите продукти и техните аксесоари.

Моля, при въпроси и при поръчване на резервни части винаги посочвайте 10-цифрения каталожен номер, изписан на табелката на уреда.

България

Robert Bosch SRL
Service scule electrice
Strada Noria Măcelariu Nr. 30–34, sector 1

013937 București, România
Тел.: +359(0)700 13 667 (Български)
Факс: +40 212 331 313
Email: BoschServiceCenterBG@ro.bosch.com
www.bosch-pt.com/bg/bg/

Други сервизни адреси ще откриете на:

www.bosch-pt.com/serviceaddresses

Транспортиране

Препоръчителните литиево-йонни акумулаторни батерии трябва да изпълняват изисквания за транспортиране на опасни товари. Акумулаторните батерии могат да бъдат транспортирани от потребителя на публични места без допълнителни разрешителни.

При транспортиране от трети страни (напр. при въздушен транспорт или ползване на куриерски услуги) има специални изисквания към опаковането и обозначаването им. За целта при подготовката на пакетирването се консултирайте с експерт в съответната област.

Изпращайте акумулаторни батерии само ако корпусът им не е повреден. Изолирайте открити контактни клеми с лепящи ленти и опаковайте акумулаторните батерии така, че да не могат да се изместват в опаковката си. Моля, спазвайте също и допълнителни национални предписания.

Бракуване



С оглед опазване на природата пистолетите за лепене, акумулаторните батерии, допълнителните приспособления и опаковките трябва да се предават за оползотворяване на съдържашите се в тях суровини.



Не извврляйте pistolетите за лепење и акумулаторните батерии/батериите при битовите отпадъци!

Само за страни от ЕС:

Съгласно европейска директива 2012/19/ЕС за старите електрически и електронни уреди и нейното транспортиране в националното право електроинструменти, които не могат да се ползват повече, а съгласно европейска директива 2006/66/ЕО повредени или изхабени обикновени или акумулаторни батерии, трябва да се събират и предават за оползотворяване на съдържащите се в тях суловини.

При неправилно извврляне старите електрически и електронни уреди поради възможното наличие на опасни вещества могат да окажат вредни влияния върху околната среда и човешкото здраве.

Македонски

Безбедносни напомени



Прочитајте ги сите безбедносни напомени и упатства. Грешките настанати како резултат од непридржување до безбедносните напомени и упатства може да

предизвикаат електричен удар, пожар и/или тешки повреди.

Чувајте ги безбедносните напомени и упатства за користење и за во иднина.

► Пиштолите за лепење не смее да ги користат лица кои не се запознаени со нив или не ги имаат прочитано овие упатства.

► Овој пиштол за лепење не е предвиден за користење од страна на деца и лица со ограничени физички, сензорни или ментални способности или недоволно искуство и знаење. Инаку постои опасност од погрешна употреба и повреди.

► Овој пиштол за лепење може да го користат деца над 8 години и лица со намалени физички, сензорни и ментални способности или недоволно

искуство и знаење, доколку се под надзор од лица одговорни за нивната безбедност или се подучени за безбедно ракување со пиштолот за лепење и ги разбираат опасностите кои може да произлезат од тоа. Инаку постои опасност од погрешна употреба и повреди.

► Не ги оставајте децата без надзор. Така ќе се осигурате дека децата нема да си играат со пиштолот за лепење.

► Не ги оставајте децата без надзор за време на чистењето или одржувањето на пиштолот за лепење.

► Пред секое користење, проверете го пиштолот за лепење. Не го користете пиштолот за лепење доколку забележите оштетувања. Не го отворајте сами пиштолот за лепење и оставете го на поправка кај квалификуван стручен персонал кој ќе го поправи само со оригинални резервни делови. Оштетените пиштоли за лепење го зголемуваат ризикот од електричен удар.

► Доколку е вклучен пиштолот за лепење, не го оставајте без надзор.



Заштитете ја батеријата од топлина, на пр. од долготрајно изложување на сончеви зраци, оган, нечистотии, вода и влага.

Инаку, постои опасност од експлозија и краток спој.

► Не ги фрлајте патроните за лепење во оган.

► По употребата оставете го пиштолот за лепење на безбедно место и целосно нека се олади пред да го спакувате. Врелата млазница може да предизвика штети.

► Полнете ги батериите само во полначи, коишто се препорачани од производителот. Инаку постои опасност од пожар.

► Користете ја батеријата само во производи од производителот. Само на тој начин батеријата ќе се заштити од опасно преоптоварување.

► Неупотребената батерија држете ја подалеку од канцелариски спојувалки, клучеви, железни пари, клинци, завртки или други мали метални предмети, што може да предизвикаат премостување на

контактите. Краток спој меѓу контактите на батеријата може да предизвика изгореници или пожар.

- ▶ **При оштетување и непрописна употреба на батеријата може да излезе пареа. Батеријата може да се запали или да експлодира.** Внесете свеж воздух и доколку има повредени однесете ги на лекар. Пареата може да ги надразни дишните патишта.
- ▶ **При погрешно користење или при оштетена батерија може да истече запалива течност од батеријата. Избегнувајте контакт со неа. Доколку случајно дојдете во контакт со течноста, исплакнете со вода. Доколку течноста дојде во контакт со очите, побарајте лекарска помош.** Истечената течност од батеријата може да предизвика кожни иритации или изгореници.
- ▶ **Батеријата може да се оштети од остри предмети како на пр. клинци или одвртувач или со надворешно влијание.** Може да дојде до внатрешен краток спој и батеријата може да се запали, да пушти чад, да експлодира или да се прегрее.
- ▶ **Не ја отворајте батеријата.** Постои опасност од краток спој.
- ▶ **Не ја допирајте врелата млазница.** Постои опасност од изгореници.
- ▶ **При работењето над глава, носете заштитни очила.** Тие ќе ги заштитат вашите очи од лепилото што капе надолу.
- ▶ **Не насочувајте го пиштолот за лепење кон лица или кон себе за време на работата.** Топлото лепило може да предизвика изгореници.
- ▶ **Погрижете се поставената температура да одговара на стапчињата за лепење.** Ако температурата е previsoka, лепилото станува премногу течно и може неконтролирано да истече. Ако температурата е премногу ниска, лепилото не може доволно да се залепи за материјалот.

Опис на производот и перформансите

Внимавајте на сликите во предниот дел на упатството за користење.

Употреба со соодветна намена

Пиштолот за лепење е наменет за лепење без раствор на хартија, картон, плута, дрво, кожа, текстил, сунѓер, пластика (освен PE, PP, PTFE, и мек PVC), керамика, порцелан, метал, стакло и камен.

При употреба на специјални лепила (low melt) и работна температура од 130 °C, можно е лепење на материјали чувствителни на топлина како што е стиропор®.

Пиштолот за лепење е наменет за лепење, поправка, декорирање и моделирање.

Илустрација на компоненти

Нумерирањето на насликаните компоненти се однесува на приказот на пиштолот за лепење на графичката страна.

- (1) Млазница
- (2) Заштита од топлина
- (3) Патрон за лепење^{a)}
- (4) Преграда за патрон за лепење
- (5) Копче за отклучување на батерија^{a)}
- (6) Батерија^{a)}
- (7) Копче за избор на температура 200 °C
- (8) Копче за вклучување/исклучување
- (9) Копче за избор на температура 130 °C
- (10) Копче за придвижување

a) Опишаната опрема прикажана на сликите не е дел од стандардниот обем на испорака. Целосната опрема може да ја најдете во нашата Програма за опрема.

Технички податоци

Батериски пиштол за лепење		AdvancedGlue 18V
Број на дел		3 603 B64 8..
Номинален напон	V=	18
Време за загревање околу ^{A)}	min	2
Температура за лепење (опционално)	°C	130
	°C	200
Макс. моќност на лепење	g/min	20
Патрон за лепење		
– Дијаметар	mm	11
– Должина	mm	45–200
Време на работа ^{A)} по полнење на батеријата до		10 патрони за лепење
Тежина согласно EPTA-Procedure 01:2014 ^{B)}	kg	0,68–0,99
Дозволена околна температура		
– при полнење	°C	0 ... +35
– при работење и при складирање	°C	+5 ... +40
Препорачани акумулаторски батерии		PBA 18V...W..
Препорачани полначи ^{C)}		AL 18...

A) Измерено на 20–25 °C со батерија PBA 18V 2.5Ah W.. и работна температура 200 °C.

B) во зависност од употребената батерија

C) Следните полначи не се компатибилни со PBA батерија: AL 1814 CV, AL 1820 CV, AL 1860 CV

Батерија (не се вклучени во испораката)

Полнење на батеријата

- **Користете ги само полначите коишто се наведени во техничките податоци.** Само овие полначи се погодни за литиум-јонската батерија што се користи за вашиот пиштол за лепење.

Напомена: Литиум-јонските батерии се испорачуваат делумно наполнети порани меѓународните прописи за транспорт. За да се загарантира целосната јачина на батеријата, пред првата употреба целосно наполнете ја.

Ставање на батеријата

Вметнете ја наполнетата акумулаторска батерија во прифатот за батерија, додека не се вклопи.

Вадење на батеријата

За да ја извадите акумулаторската батеријата, притиснете на копчето за отворање и извлечете ја батеријата. **Притоа не употребувајте сила.**

Приказ за наполнетост на батеријата

Кога пиштолот за лепење е вклучен, приказот за наполнетост на батеријата го сигнализира преостанатиот капацитет на батеријата.

Ако по загревањето **трепка** копчето за избор на температура **(7)** или **(9)** во црвено, батеријата има помалку од 30 % од нејзиниот капацитет и треба да се наполни.

Ако **свети** копчето за избор на температура **(7)** или **(9)** во црвено, батеријата е целосно испразнета и треба да се наполни.

Напомени за оптимално користење на батериите

Заштитете ја батеријата од влага и вода.

Складирајте ја батеријата во опсег на температура од -20 °C до 50 °C. Не ја оставајте батеријата на пр. во автомобилот во лето.

Извадете ја акумулаторската батерија од пиштолот за лепак ако не планирате да го користите подолго време.

Скратеното време на работа по полнењето покажува, дека батеријата е потрошена и мора да се замени.

Внимавајте на напомените за отстранување.

Употреба

Ставање во употреба

Вклучување/исклучување

- За **вклучување** на пиштолот за лепење притиснете го копчето за вклучување/исклучување **(8)**. Пиштолот за лепење се загрева со последната поставена работна температура (130 °C или 200 °C).

За време на загревањето **трепка** соодветното копче за избор на температура **(7)** или **(9)** во зелено. Ако непрекинато свети во зелено, тогаш пиштолот за лепење е подготвен за работа.

Ако ја промените работната температура за време на работата, **трепка** соодветното копче за избор на температура **(7)** или **(9)** во зелено, додека не се постигне саканата целна температура. За време на процесот на ладење од 200 °C до 130 °C, тоа може да потрае неколку минути.

- За **исклучување** на пиштолот за лепење држете го притиснато копчето за вклучување-исклучување **(8)** додека LED светилката на соодветното копче за избор на температура **(7)** или **(9)** не се изгаси.

Напомена: Ако пиштолот за лепење не се користи подолго од 10 min, автоматски се исклучува за да заштеди енергија.

- Ако копчето за избор на температура **(7)** или **(9)** постојано свети црвено по повторно вклучување, мора да ја наполните батеријата.

- **По употребата оставете го пиштолот за лепење на безбедно место и целосно нека се олади пред да го спакувате.** Врелата млазница може да предизвика штети.

Совети при работењето

- **Заштитете ги лицата и животните од врелата смеса за лепење и врвот на млазницата.** Смесата за лепење и врвот на млазницата стануваат жешки до околу 200 °C постои опасност од изгореници. Доколку со врелата смеса за лепење ја допрете кожата, држете го допреното место неколку минути под ладен млаз вода. Не се обидувајте да ја отстраните жешката смеса за лепење од кожата.

Користете само смеса за лепење што е препорачана од производителот на пиштолот за лепење и соодветна за работната температура.

Лепливиот спој може да се разложи под влијание на влага или топлина.

Подготовка за лепење

Местата на лепење мора да бидат чисти, суви и без маснотии.

Материјалите што се лепат како и подлогата на која се работи, не смеат да бидат лесно запаливи.

Проверете ја претходно отпорноста на топлина на материјалите, на едно парче за проба.

Деловите што треба да се лепат не смеат да бидат со температура пониска од +5 °C и повисока од +50 °C.

Материјалите кои брзо ја ладат смесата за лепење треба претходно да се загреат со дувалка за топол воздух.

Лепење

- Вметнете го патронот за лепење **(3)** кој е соодветен за материјалот во преградата за патрони за лепење **(4)**.
- Вклучете го пиштолот за лепење и по потреба со притискање на соодветното копче за избор на

температура **(7)** или **(9)** изберете ја соодветната работна температура за стапчето за лепење.

- Оставете го пиштолот за лепење да се загрее. Копчето за избор на температура трепка во зелено.

Штом копчето за избор на температура свети во зелено, пиштолот за лепење е подготвен за работа.

- Со рамномерен притисок притискајте на копчето за придвижување **(10)** и нанесете го лепилото на едната страна.

- Притиснете ги материјалите што треба да се залепат веднаш по нанесувањето на смесата за лепење за околу до 30 s.

Сè уште е можна корекција на местото на лепење.

По околу 5 min време на ладење местото на лепење се стврдува.

Ако ја промените работната температура за време на работата, трепка соодветното копче за избор на температура **(7)** или **(9)** во зелено, додека не се постигне саканата целна температура. За време на процесот на ладење од 200 °C до 130 °C, тоа може да потрае неколку минути.

- ▶ **Внимавајте на тоа да не се дојде во контакт со смесата за лепење.** За залепување на пропустливи материјали користете силиконска подлога.

Промена на млазница

Користете само оригинални млазници на Bosch (1 600 A02 EU3).

- Млазницата **(1)** може да се смени само во топла состојба. За таа цел, накратко загрејте го пиштолот за лепење.

- ▶ **При менување на млазницата носете заштитни ракавици. Фаќајте ја загреаната млазница само на заштитата од топлина **(2)**.** Постои ризик од изгореници од жешкиот врв на млазницата.

- Повторно силно затегнете ја млазницата **(1)**.

Совети за примена

Работна температура

На пиштолот за лепење можете да поставите две различни работни температури (130 °C и 200 °C).

Ако ја промените работната температура за време на работата, трепка соодветното копче за избор на температура **(7)** или **(9)** во зелено, додека не се постигне саканата целна температура. За време на процесот на ладење од 200 °C до 130 °C, тоа може да потрае неколку минути.

Работна температура	Материјал
130 °C Копче за избор на температура (9)	Материјали чувствителни на топлина (на пр. стиропор); не е наменето за PE, PP, PTFE и мек PVC
200 °C Копче за избор на температура (7)	Хартија, картон, плута, дрво, кожа, текстил, сунѓер, пластика (освен PE, PP, PTFE, и мек PVC), керамика, порцелан, метал, стакло и камен

Користете само смеса за лепење што е препорачана од производителот на пиштолот за лепење и соодветна за работната температура.

Општи совети за работа и чистење

Материјал/дел што се обработува	Препорака
Долги делови за обработка со голема површина	Нанесување на смесата за лепење во вид на точки
флексибилни материјали (на пр. текстил)	Нанесување на смесата за лепење во форма на линија

- ▶ **Не користете запаливи растворувачи за чистење на местата на лепење.** Остатоките од растворувачи може да се запалат поради врелиот лепак или да создаде штетна пара.

Остатоките од смеса за лепење на облеката не може да се отстранат.

Местата на лепење може да се лакираат.

Дефект – Причини и помош

Проблем	Причина	Помош
Патронот за лепење не може да се помести.	Патронот за лепење е искористен	ставете нов патрон за лепење
	Дијаметарот на патронот за лепење е преголем или премал	користете препорачани оригинални патрони за лепење
Патронот за лепење испаѓа од пиштолот за лепење.	патронот за лепење е прекраток	користете препорачани оригинални патрони за лепење
	дијаметарот на патронот за лепење е премал	ставете друг патрон за лепење
Патронот за лепење испаѓа од пиштолот за лепење.	дијаметарот на патронот за лепење е премал	користете препорачани оригинални патрони за лепење
По завршување на работата, долг период на	Температурата на топење на патронот за лепење е прениска	користете препорачани оригинални патрони за лепење

Проблем	Причина	Помош
запирање на уредот одн. докапување		поставете ја соодветната работна температура со копчето за избор на температура
Пиштолот за лепење постојано капе без да се притисне копчето за придвижување.	Температурата на топење на патронот за лепење е прениска	користете препорачани оригинални патрони за лепење поставете ја соодветната работна температура со копчето за избор на температура
Придвижувањето е бавно.	Дијаметарот на патронот за лепење е преголем <i>и/или</i> температурата на топење на стапчето за лепење е прениска	користете препорачани оригинални патрони за лепење поставете ја соодветната работна температура со копчето за избор на температура
Движењето е блокирано поради повратно капење на лепилото.	Дијаметарот на патронот за лепење е премал <i>и/или</i> температурата на топење на патронот за лепење е прениска	користете препорачани оригинални патрони за лепење поставете ја соодветната работна температура со копчето за избор на температура
Лепилото не тече рамномерно.	Температурата на топење на патронот за лепење е прениска	користете препорачани оригинални патрони за лепење поставете ја соодветната работна температура со копчето за избор на температура
	Придвижувањето не е рамномерно	Притиснете го копчето за придвижување полека и рамномерно
Залепената површина држи само на едно место.	Лепилото е делумно исушено пред да се спојат компонентите	Побрзо залепете ги компонентите наместо рамен слој на лепило, нанесете точки или капки Површината за лепење затоплете ја со фен со топол воздух поставување на соодветна работна температура
Лепилото се раствора по ладењето.	Површината за лепење е масна или премазна	Отстранете ја маса од површината за лепење или малку истругајте ја
	Површината за лепење е со прав	Исчистете ја површината за лепење
	Материјалот за лепење не е соодветен	Топлото лепило не е соодветно, користете специјално лепило
	Изложеност на влага	користете само во сува средина
	Околната температура е премногу висока/прениска	користете само во наведениот температурен опсег
Залепените плочки се одлепуваат во просторот каде има влага.	Влагата продира во местото на лепење.	Топлото лепило не е соодветно, користете специјално лепило за плочки
Залепените ѓонове на чевлите се одлепуваат.	Влагата продира во кожата и го одлепува залепеното место.	Топлото лепило не е соодветно, користете специјално лепило
Откако ќе го нанесете лепилото, при подигање на пиштолот за лепење се формираат „конци“ од местото за лепење.	При крајот на нанесувањето на лепилото копчето за придвижување е сè уште притиснато Излезната млазница за нанесување не е избришана	движењето запрете го кратко пред крајот на нанесувањето на лепилото откако ќе го нанесете лепилото, при подигање на пиштолот за лепење од местото за лепење избришете ја млазницата од материјалот што го лепите
Материјалот што се лепи се топи.	Материјалот што се лепи е составен од состојки што се топат на ниско ниво на топлина, на пр. стиропор [®] .	Топлото лепило не е соодветно Користете специјално лепило (low melt) и

Проблем	Причина	Помош
		поставете работна температура од 130 °C со копчето за избор на температура (9)
Изгореници на прстите при лепењето	При нанесувањето на хартија, лепилото навлегува низ неа.	Не го држете материјалот за лепење во рака Лепете на огноотпорна силиконска подлога
	При нанесувањето на ткаенина, лепилото навлегува низ неа.	Не го држете материјалот за лепење во рака Лепете на огноотпорна силиконска подлога
	загреан метален материјал за лепење	Не го држете материјалот за лепење во рака Лепете на огноотпорна силиконска подлога Зацврстете го материјалот за лепење

Одржување и сервис

Одржување и чистење

- ▶ **Внимание! Пред одржувањето и чистењето на пиштолот за лепење исклучете го.**
- ▶ **Одржувајте ја чистотата на пиштолот за лепење, за да може добро и безбедно да работите.**

Откако ќе се зацврсти смесата за лепење, може да ја отстраните со тап предмет. Не користете раствор при чистењето. Местата на лепење може повторно да се одлепат со загревање.

Вметнатото стапче за лепење (3) не смее да се извади од задниот дел на пиштолот за лепење, за да не се оштети пиштолот за лепење.

Сервисна служба и совети при користење

Сервисната служба ќе одговори на Вашите прашања во врска со поправката и одржувањето на Вашиот производ како и резервните делови. Ознаки за експлозија и информации за резервните делови исто така ќе најдете на: www.bosch-pt.com

Тимот за советување при користење на Bosch ќе ви помогне доколку имате прашања за нашите производи и опрема.

За сите прашања и нарачки на резервни делови, Ве молиме наведете го 10-цифрениот број од спецификационата плочка на производот.

Северна Македонија

Д.Д.Електрис

Сава Ковачевиќ 47Нб, број 3

1000 Скопје

Е-пошта: dimce.dimcev@servis-bosch.mk

Интернет: www.servis-bosch.mk

Тел./факс: 02/ 246 76 10

Моб.: 070 595 888

Д.П.Т.У "РОЈКА"

Јани Лукровски бб; Т.Ц Автокоманда локал 69

1000 Скопје

Е-пошта: servisrojka@yahoo.com

Тел: +389 2 3174-303

Моб: +389 70 388-520, -530

Дополнителни адреси на сервиси може да најдете под:

www.bosch-pt.com/serviceaddresses

Транспорт

Препорачаните литиум-јонски батерии подлежат на барањата на Законот за опасни материјали. Батериите може да се транспортираат само од страна на корисникот, без потреба од дополнителни квалификации.

При пренос на истите од страна на трети лица (на пр. воздушен транспорт или шпедиција) неопходно е да се внимава на специјалните напомени на амбалажата и ознаките. Во таков случај, при подготовката на пратката мора да се повика експерт за опасни супстанции.

Транспортирајте ги батериите само доколку куќиштето е нештетено. Залепете ги отворените контакти и спакувајте ја батеријата на тој начин што нема да се движи во амбалажата. Ве молиме внимавајте на евентуалните дополнителни национални прописи.

Отстранување



Пиштолите за лепење, батериите, опремата и амбалажите треба да се отстранат на еколошки прифатлив начин.



Не фрлајте ги пиштолите за лепење и батериите во домашната канта за отпадоци!

Само за земјите од ЕУ:

Според европската директива 2012/19/EU за стари електрични и електронски уреди и нивната употреба во националното законодавство, електричните алати што се вон употреба и дефектните или искористените батерии според директивата 2006/66/EC мора одделно да се соберат и да се рециклираат за повторна употреба.

Доколку се отстрануваат неправилно, електричната и електронската опрема може да имаат штетни влијанија врз животната средина и здравјето на луѓето поради можното присуство на опасни материи.

Srpski

Bezbednosne napomene



Pročitajte sva upozorenja i uputstva.

Proпусти u poštovanju napomena za sigurnost i uputstava mogu da prouzrokuju električni udar, požar i/ili teške povrede.

Čuvajte sva upozorenja i uputstva za budućnost.

- ▶ **Ne dozvolite da pištolj za lepljenje koriste lica, koja ga nisu upoznala ili nisu pročitala uputstva.**
- ▶ **Ovaj pištolj za lepljenje nije predviđen za to da ga koriste deca i lica sa ograničenim psihičkim, senzornim ili duševnim sposobnostima ili nedostatkom iskustva i znanja.** U suprotnom postoji opasnost od pogrešnog rukovanja i povreda.
- ▶ **Ovaj pištolj za lepljenje mogu da koriste deca od 8 godina i lica sa ograničenim psihičkim, senzoričkim ili duševnim sposobnostima ili lica sa nedostatkom iskustva i znanja, ukoliko ih nadzire lice koje je odgovorno za njihovu sigurnost ili ako ih ono uputi u siguran rad sa pištoljem za lepljenje, i ako razumeju sa time povezane opasnosti.** U suprotnom postoji opasnost od pogrešnog rukovanja i povreda.
- ▶ **Nadzirite decu.** Na taj način se uveravate, da se deca ne igraju sa pištoljem za lepljenje.
- ▶ **Čišćenje i održavanje pištolja za lepljenje ne smeju da vrše deca bez nadzora.**

- ▶ **Prekontrolišite pre svake upotrebe pištolj za lepljenje.** Nemojte da koristite pištolj za lepljenje, ukoliko primetite oštećenja. Nemojte samostalno da otvarate pištolj za lepljenje i prepustite isključivo stručnom osoblju da vrši popravke i isključivo sa originalnim rezervnim delovima. Oštećeni pištolji za lepljenje povećavaju rizik od strujnog udara.
- ▶ **Nemojte ostavljati uključen pištolj za lepljenje bez nadzora.**



Zaštitite akumulator od izvora toplote, npr. i od trajnog sunčevog zračenja, vatre, prljavštine, vode i vlage. Postoji opasnost od eksplozije i kratkog spoja.



- ▶ **Lepak u stiku nemojte bacati u vatru.**
- ▶ **Posle upotrebe, pažljivo odložite pištolj za lepljenje i ostavite da se potpuno ohladi, pre nego što ga spakujete.** Vrela mlaznica može načiniti ozlede.
- ▶ **Punite bateriju samo u aparatima za punjenje, koje je preporučio proizvođač.** Inače postoji opasnost od požara.
- ▶ **Koristite akumulator samo sa proizvodima ovog proizvođača.** Samo tako se akumulator štiti od opasnog preopterećenja.
- ▶ **Držite nekorišćeni bateriju dalje od kancelarijskih spajalica, novčića, ključeva, eksera, zavrtnja ili drugih malih metalnih predmeta, koji mogu prouzrokovati premošćavanje kontakata.** Kratak spoj između kontakata baterije može imati za posledicu opekotine ili vatru.
- ▶ **Kod oštećenja i nestručne upotrebe akumulatora može doći do isparavanja. Akumulator može da izgori ili da eksplodira.** Uzmite svež vazduh i potražite lekara ako dođe do tegoba. Para može nadražiti disajne puteve.
- ▶ **Kod pogrešne primene ili oštećenja akumulatora može doći do curenja zapaljive tečnosti iz akumulatora. Izbegavajte kontakt sa njom. Kod slučajnog kontakta isperite vodom. Ako tečnost dospe u oči, dodatno potražite i lekarsku pomoć.** Tečnost koja curi iz akumulatora može da izazove nadražaje kože ili opekotine.
- ▶ **Baterija može da se ošteti oštrim predmetima, kao npr. ekserima ili odvijačima zavrtnjeva ili usled dejstva neke spoljne sile.** Može da dođe do internog kratkog spoja i akumulatorska baterija može da izgori, dimi, eksplodira ili da se pregreje.
- ▶ **Ne otvarajte bateriju.** Postoji opasnost od kratkog spoja.
- ▶ **Ne dodirujte vrelu mlaznicu.** Postoji opasnost od nastanka opekotina.
- ▶ **Pri radu iznad glave nosite zaštitne naočare.** Tako ćete zaštititi oči od lepka koji kaplje.
- ▶ **Pištolj za lepljenje tokom rada nikada nemojte usmeravati prema osobama ili prema sebi.** Vrući lepak može da dovede do opekotina.
- ▶ **Uverite se da podešena temperatura odgovara za lepak u stiku.** Ukoliko je temperatura previsoka, lepak će

postati previše tečan i može da izađe iz pištolja nekontrolisano. Ukoliko je temperatura preniska, lepak ne može da se poveže sa radnim materijalom u dovoljnoj meri.

Opis proizvoda i primene

Vodite računa o slikama u prednjem delu uputstva za rad.

Upotreba prema svrsi

Pištolj za lepljenje je predviđen za lepljenje bez rastvarača npr. papira, kartona, plute, drveta, kože, tekstila, penastog materijala, plastike (osim PE, PP, PTFE i mekog PVC-a), keramike, porcelana, metala, stakla i kamena.

Ukoliko koristite specijalni lepak (low melt) i temperaturu obrade 130 °C moguće je lepljenje materijala koji su osetljivi na toplotu kao što je npr. Styropor®.

Pištolj za lepljenje je pogodan za lepljenje, popravku, dekoraciju i modeliranje.

Komponente sa slike

Numeracija prikazanih komponenti se odnosi na prikaz pištolja za lepljenje na grafičkoj stranici.

- (1) Mlaznica
- (2) Zaštita od toplote
- (3) Lepak u stiku^{a)}
- (4) Pregrada za lepak u stiku
- (5) Taster za otključavanje akumulatora^{a)}
- (6) Akumulator^{a)}
- (7) Taster za izbor temperature 200 °C
- (8) Taster za uključivanje/isključivanje
- (9) Taster za izbor temperature 130 °C
- (10) Taster za pomeranje

a) Prikazani ili opisani pribor ne spada u standardno pakovanje. Kompletni pribor možete da nađete u našem programu pribora.

Tehnički podaci

Akumulatorski pištolj za lepljenje		AdvancedGlue 18V
Broj artikla		3 603 B64 8..
Nominalni napon	V=	18
Vreme zagrevanja otp. ^{A)}	min	2
Temperatura za lepljenje (po izboru)	°C	130
	°C	200
Maks. snaga lepljenja	g/min	20
Lepak u stiku		
– Prečnik	mm	11
– Dužina	mm	45–200
Trajanje rada ^{A)} po punjenju akumulatora do		10 lepkova u stiku

Akumulatorski pištolj za lepljenje

	kg	AdvancedGlue 18V
Težina u skladu sa EPTA-Procedure 01:2014 ^{B)}		0,68–0,99
Dozvoljena temperatura okruženja		
– Prilikom punjenja	°C	0 ... +35
– Tokom rada i pri skladištenju	°C	+5 ... +40
Preporučeni akumulatori		PBA 18V...W..
Preporučeni punjači ^{C)}		AL 18...

A) Mereno na 20–25 °C sa akumulatorom **PBA 18V 2.5Ah W..** i temperaturom obrade 200 °C.

B) Zavisí od upotrebljene akumulatorske baterije

C) Sledeći punjači nisu kompatibilni sa akumulatorom PBA: AL 1814 CV, AL 1820 CV, AL 1860 CV

Akumulator (nije obuhvaćeno sadržajem isporuke)

Punjenje akumulatora

► **Koristite samo punjače koji su navedeni u tehničkim podacima.** Samo ovi punjači su usklađeni sa litijum-jonskim akumulatorom koji koristi vaš pištolj za lepljenje.

Napomena: Litijum-jonski akumulatori se zbog međunarodnih transportnih propisa isporučuju delimično napunjeni. Da biste osigurali punu snagu akumulatora, pre prve upotrebe ga potpuno napunite.

Ubacivanje akumulatora

Ubacite napunjeni akumulator u prihvat akumulatora tako da nalegne na mesto.

Vađenje akumulatora

Za vađenje akumulatora pritisnite taster za deblokadu akumulatora i izvucite akumulator. **Ne koristite pritom silu.**

Prikaz statusa napunjenosti akumulatora

Kada je pištolj za lepljenje uključen, prikaz statusa napunjenosti akumulatora pokazuje raspoloživi kapacitet akumulatora.

Ako nakon zagrevanja **treperi** taster za izbor temperature **(7)** ili **(9)** crvenom bojom, akumulator ima još manje od 30% kapaciteta i potrebno je punjenje.

Ako **svetli** taster za izbor temperature **(7)** ili **(9)** crveno, akumulator je potpuno prazan i potrebno je punjenje.

Uputstva za optimalno ophodjenje sa akumulatorom

Zaštitite akumulator od vlade i vode.

Lagerujte akumulator samo u području temperature od –20 °C do 50 °C. Ne ostavljajte akumulator leti npr. u autu.

Ako duže vreme ne koristite pištolj za lepak, izvadite akumulator.

Bitno skraćeno vreme rada posle punjenja pokazuje da je akumulator istrošen i da se mora zameniti. Obratite pažnju na uputstva za uklanjanje otpada.

Rad

Puštanje u rad

Uključivanje/isključivanje

– Za **uključivanje** pištolja za lepljenje pritisnite taster za uključivanje/isključivanje **(8)**.

Pištolj za lepljenje greje temperaturom obrade koja je poslednja podešena (130 °C ili 200 °C).

Tokom zagrevanja treperi odgovarajući taster za izbor temperature **(7)** ili **(9)** zeleno. Kada svetli zeleno bez prekida, pištolj za lepljenje je spreman za rad.

Ako tokom rada promenite temperaturu obrade, odgovarajući taster za izbor temperature **(7)** ili **(9)** treperi zeleno sve dok se ne postigne željena ciljana temperatura. Postupak hlađenja sa 200 °C na 130 °C može da potraje nekoliko minuta.

– Za **isključivanje** pištolja za lepljenje pritisnite taster za uključivanje/isključivanje **(8)**, sve dok se ne ugasi LED odgovarajućeg tastera za izbor temperature **(7)** ili **(9)**.

Napomena: Ukoliko se pištolj za lepljenje ne koristi duže od 10 min, on se isključuje automatski radi uštede energije.

– Ukoliko taster za izbor temperature **(7)** ili **(9)** nakon ponovnog uključivanja trajno svetli crveno, morate da napunite akumulator.

► **Posle upotrebe, pažljivo odložite pištolj za lepljenje i ostavite da se potpuno ohladi, pre nego što ga spakujete.** Vrela mlaznica može načiniti ozlede.

Uputstva za rad

► **Zaštite osobe i životinje od vrelog sredstva za lepljenje i vrha mlaznice.** Lepak i vrh mlaznice imaju oko 200 °C, postoji opasnost od opekotina. Ako vreo lepak dođe u kontakt sa kožom, to mesto odmah držite nekoliko minuta pod mlazom hladne vode. Nemojte da pokušavate da skinete vreo lepak sa kože.

Koristite isključivo lepak koji je proizvođač pištolja za lepljenje preporučio i koji je pogodan za temperaturu obrade.

Slepljena mesta se mogu odvojiti pod uticajem vlage ili toplote.

Priprema lepljenja

Mesta za lepljenje moraju biti čista, suva i bez masti.

Materijali koje se lepe, kao i podloga na kojoj se radi, ne smeju biti lako zapaljivi.

Testirajte materijale koji su osetljivi na toplotu prvo na nekom probnom radnom komadu da li su sigurni.

Komadi koji se lepe ne smeju da budu hladniji od +5 °C niti topliji od +50 °C.

Materijali koji brzo hlade lepak treba da se zagreju pomoću fena za vreo vazduh.

Lepljenje

- Stavite lepak u stiku **(3)**, koji odgovara materijalu, u pregradu za lepak u stiku **(4)**.
- Uključite pištolj za lepljenje i pritiskom odgovarajućeg tastera za izbor temperature **(7)** ili **(9)** po potrebi izaberite temperaturu obrade koja odgovara lepku u stiku.
- Sačekajte da se pištolj za lepljenje zagreje. Taster za izbor temperature treperi zeleno.

Kada taster za izbor temperature svetli bez prekida zeleno, pištolj za lepljenje je spreman za rad.

– Pritisnite umerenom snagom taster za pomeranje **(10)** i nanosite lepak na jednu stranu.

– Materijale koji treba da se zalepe, odmah nakon nanošenja lepka spojite i stiskajte otprilike 30 sekundi. Korekcija mesta lepljenja je još moguća.

Mesto lepljenja se posle otpr. 5 min hlađenja može opteretiti.

Ako tokom rada promenite temperaturu obrade, odgovarajući taster za izbor temperature **(7)** ili **(9)** treperi zeleno sve dok se ne postigne željena ciljana temperatura. Postupak hlađenja sa 200 °C na 130 °C može da potraje nekoliko minuta.

► **Vodite računa o tome da ne dođete u kontakt sa vrelim lepkom.** Za sastavljanje propustljivih materijala, koristite silikonski podmetač.

Zamena mlaznice

Koristite isključivo originalne mlaznice kompanije Bosch (1 600 A02 EU3).

– Mlaznica **(1)** može da se zameni samo kada je topla. U tu svrhu kratko zagrejte pištolj za lepljenje.

► **Prilikom menjanja mlaznice nosite zaštitne rukavice. Zagrejanu mlaznicu dodirujte samo za zaštitu od toplote (2).** Na vrućem vrhu postoji opasnost od opekotina.

– Novu mlaznicu **(1)** zavrnite rukom.

Saveti za primenu

Temperatura obrade

Na pištolju za lepljenje možete da podesite dve različite temperature obrade (130 °C i 200 °C).

Ako tokom rada promenite temperaturu obrade, odgovarajući taster za izbor temperature **(7)** ili **(9)** treperi zeleno sve dok se ne postigne željena ciljana temperatura. Postupak hlađenja sa 200 °C na 130 °C može da potraje nekoliko minuta.

Temperatura obrade	Materijal
Taster za izbor temperature 130 °C (9)	Materijali koji su osetljivi na toplotu (npr. Styropor®); nije pogodno za PE, PP, PTFE i meki PVC
Taster za izbor temperature 200 °C (7)	Papir, karton, pluta, drvo, koža, tkanine, penasti materijal, plastika (osim PE, PP, PTFE i mekog PVC-a),

Temperatura obrade	Materijal	Materijal/radni komad	Preporuka
	keramika, porcelan, metal, staklo i kamen	Fleksibilni materijali (npr. tkanine)	Naneti lepak u vidu linije

Koristite isključivo lepak koji je proizvođač pištolja za lepljenje preporučio i koji je pogodan za temperaturu obrade.

Opšti saveti za rad i čišćenje

Materijal/radni komad	Preporuka
Dugi radni komadi velike površine	Naneti lepak u vidu tačaka

► **Nemojte koristiti zapaljive rastvarače za čišćenje mesta za lepljenje.** Ostaci rastvarača mogu da se zapale vrelim lepkom ili da počnu da ispuštaju štetna isparenja. Ostaci lepka na odelu ne mogu se ponovo ukloniti. Slepljena mesta se mogu lakirati.

Greška- uzroci i pomoć

Problem	Uzrok	Rešenje
Lepak u stiku se ne pokreće.	Lepak u stiku potrošen	Ubacite novi lepak u stiku
	Prečnik lepka u stiku preveliki ili premali	Koristite preporučene originalne lepkove u stiku
	Lepak u stiku prekratak	Koristite preporučene originalne lepkove u stiku Ubacite drugi lepak u stiku
Lepak u stiku ispada iz pištolja za lepljenje.	Prečnik lepka u stiku je premali	Koristite preporučene originalne lepkove u stiku
Po završetku pomeranja dugo vreme naknadnog rada odn. curenja	Temperatura topljenja lepka u stiku je preniska	Koristite preporučene originalne lepkove u stiku Podesite pravilnu temperaturu obrade pomoću tastera za izbor temperature
Pištolj za lepljenje curi neprestano iako taster za pomeranje nije pritisnut.	Temperatura topljenja lepka u stiku je preniska	Koristite preporučene originalne lepkove u stiku Podesite pravilnu temperaturu obrade pomoću tastera za izbor temperature
Pomeranje je otežano.	Prečnik lepka u stiku preveliki i/ili temperatura topljenja lepka u stiku preniska	Koristite preporučene originalne lepkove u stiku Podesite pravilnu temperaturu obrade pomoću tastera za izbor temperature
Pomeranje je blokirano usled curenja lepka sa zadnje strane.	Prečnik lepka u stiku premali i/ili temperatura topljenja lepka u stiku preniska	Koristite preporučene originalne lepkove u stiku Podesite pravilnu temperaturu obrade pomoću tastera za izbor temperature
Lepak ne izlazi ravnomerno.	Temperatura topljenja lepka u stiku je preniska	Koristite preporučene originalne lepkove u stiku Podesite pravilnu temperaturu obrade pomoću tastera za izbor temperature
	Pomeranje nije ravnomerno	Taster za pomeranje pritisnite polako i ravnomerno
Lepljena površina drži samo na jednom mestu.	Lepak delimično ohlađen već pre sastavljanja komponenti	Brže sastavite radne komade Umesto površinskog nanošenja lepka postavite tačke ili mesta za lepljenje Prethodno zagrejte površinu za lepljenje pomoću fena za vreo vazduh Podesite pravilnu temperaturu obrade
	Površina za lepljenje masna ili suviše glatka	Odmastite ili pomalo ogрубite površinu za lepljenje
	Površina za lepljenje prašnjava	Očistite površinu za lepljenje
Lepljenje se odvaja posle hlađenja.	Materijal radnog komada neadekvatan	Lepak za toplo lepljenje neadekvatan, koristite specijalni lepak
	Uticao vlage	Koristite samo u suvom okruženju
	Temperatura okruženja previsoka/preniska	Koristite samo u utvrđenom opsegu temperature

Problem	Uzrok	Rešenje
Zalepljene pločice se odvajaju u vlažnim prostorijama.	Vlaga prodire u mesto za lepljenje.	Lepak za toplo lepljenje neadekvatan, koristite lepak za pločice na bazi cementa
Zalepljeni donovi cipela se odlepljuju.	Vlaga pravi nabore na koži i prodire u lepljeno mesto.	Lepak za toplo lepljenje neadekvatan, koristite specijalni lepak
Na kraju nanošenja lepka se prilikom podizanja pištolja za lepljenje sa mesta lepljenja formiraju "niti".	Taster za pomeranje nakon završetka nanošenja lepka i dalje pritisnut	Podesite pomeranje malo pre kraja nanošenja lepka
	Mlaznica nije očišćena	Na kraju nanošenja lepka prilikom podizanja pištolja za lepljenje sa mesta lepljenja očistite mlaznicu o radni komad
Radni komad se topi.	Radni komad se sastoji od materijala koji ima nisku tačku topljenja, npr. Styropor®.	Lepak za toplo lepljenje neadekvatan Koristite specijalni lepak (low melt) i podesite temperaturu obrade 130 °C pomoću tastera za izbor temperature (9)
Opekotine na prstima prilikom lepljenja	Lepak prolazi prilikom nanošenja na papir.	Nemojte držati radni komad u ruci Izvedite lepljenje na silikonskoj podlozi otpornoj na toplotu
	Lepak prolazi prilikom nanošenja na tkaninu.	Nemojte držati radni komad u ruci Izvedite lepljenje na silikonskoj podlozi otpornoj na toplotu
	Zagrejan metalni radni komad	Nemojte držati radni komad u ruci Izvedite lepljenje na silikonskoj podlozi otpornoj na toplotu
		Dobro pritegnite radni komad

Održavanje i servis

Održavanje i čišćenje

- ▶ **Pažnja! Pre radova na održavanju i čišćenju, isključite pištolj za lepljenje.**
- ▶ **Održavajte pištolj za lepljenje čistim kako bi pravilno i bezbedno funkcionisao.**

Pošto je lepilo očvrstlo, možete ga ukloniti sa nekim tupim predmetom. Ne upotrebljavajte rastvarače za čišćenje. Mesta lepljenja se pri potrebi mogu zagrevanjem ponovo odvojiti.

Umetnuti lepak u stiku **(3)** ne sme da se vadi iz pištolja za lepljenje sa zadnje strane, da se pištolj za lepljenje ne bi oštetio.

Servis i saveti za upotrebu

Servis odgovara na vaša pitanja u vezi sa popravkom i održavanjem vašeg proizvoda kao i u vezi sa rezervnim delovima. Šematske prikaze i informacije u vezi rezervnih delova naći ćete i pod: www.bosch-pt.com

Bosch tim za konsultacije vam rado pomaže tokom primene, ukoliko imate pitanja o našim proizvodima i njihovom priboru.

Molimo da kod svih pitanja i naručivanja rezervnih delova neizostavno navedete broj artikla sa 10 brojčanih mesta prema tipskoj pločici proizvoda.

Srpski

Bosch Elektroservis
Dimitrija Tucovića 59
11000 Beograd
Tel.: +381 11 644 8546
Tel.: +381 11 744 3122
Tel.: +381 11 641 6291
Fax: +381 11 641 6293
E-Mail: office@servis-bosch.rs
www.bosch-pt.rs

Dodatne adrese servisa pogledajte na:

www.bosch-pt.com/serviceaddresses

Transport

Preporučeni litijum-jonski akumulatori podležu zahtevima propisa o opasnim materijama. Korisnik može bez dodatnih uslova transportovati akumulatore na drumu.

Kod slanja preko trećih lica (na primer vazdušnih transportom ili špedicijom) mora se obratiti pažnja na posebne zahteve u pogledu pakovanja i označavanja. Tada se kod pripreme paketa za slanje mora pozvati stručnjak za opasne materije.

Akumulatorske baterije šaljite samo ako kućište nije oštećeno. Odlepite otvorene kontakte i upakujte akumulatorsku bateriju tako, da se ne pokreće u paketu. Molimo da obratite pažnju na eventualne dalje nacionalne propise.

Uklanjanje đubreta



Pištolje za lepljenje, akumulatorje, pribor i ambalažu treba predati na reciklažu koja je u skladu sa zaštitom životne sredine.



Pištolje za lepljenje i akumulatorje/baterije nemojte da bacate u kućno smeće!

Samo za EU-zemlje:

Prema evropskoj direktivi 2012/19/EU o starim električnim i elektronskim uređajima i njenoj primeni u nacionalnom pravu, električni alati koji se više ne mogu koristiti, a prema evropskoj direktivi 2006/66/EC akumulatori/baterije koje su u kvaru ili istrošene moraju se odvojeno sakupljati i uključiti u reciklažu koja ispunjava ekološke uslove.

Ukoliko se elektronski i električni uređaji otklone u otpad na neispravan način, moguće opasne materije mogu da imaju štetno dejstvo na životnu sredinu i zdravlje ljudi.

Slovenščina

Varnostna navodila



Preberite vsa varnostna opozorila in navodila. Neupoštevanje varnostnih napotkov in navodil lahko povzroči električni udar, požar in/ali hude poškodbe.

Vsa opozorila in napotke shranite za prihodnjo uporabo.

- ▶ **Osebam, ki lepilne pištole ne poznajo ali niso prebrale teh navodil za uporabo, pištole ne dovolite uporabljati.**
- ▶ **Te lepilne pištole ne smejo uporabljati otroci in osebe z omejenimi fizičnimi, senzoričnimi ali duševnimi sposobnostmi ali pomanjkljivimi izkušnjami in pomanjkljivim znanjem.** V nasprotnem primeru obstaja nevarnost napačne uporabe in poškodb.
- ▶ **To lepilno pištolo lahko otroci, stari 8 let ali več, in osebe z omejenimi telesnimi, čutnimi ali duševnimi sposobnostmi ali**

pomanjkljivimi izkušnjami in pomanjkljivim znanjem uporabljajo pod nadzorom osebe, ki je odgovorna za njihovo varnost, ali če so seznanjeni s tem, kako varno uporabljati lepilno pištolo, ter se zavedajo s tem povezanih nevarnosti. V nasprotnem primeru obstaja nevarnost napačne uporabe in poškodb.

- ▶ **Nadzirajte otroke.** Poskrbite, da se otroci ne bodo igrali z lepilno pištolo.
 - ▶ **Otroci lepilne pištole ne smejo čistiti ali vzdrževati brez nadzora.**
 - ▶ **Lepilno pištolo morate pred vsako uporabo pregledati. Če ugotovite, da je lepilna pištola poškodovana, je ne uporabljajte. Lepilne pištole ne razdirajte sami. Popravilo lahko opravi samo usposobljen strokovnjak, in to izključno z originalnimi nadomestnimi deli.** Poškodovane lepilne pištole povečujejo tveganje električnega udara.
 - ▶ **Vklopljene lepilne pištole ne pustite brez nadzora.**
- 

Akumulatorsko baterijo zaščitite pred vročino, npr. tudi pred neposredno sončno svetlobo, ognjem, emazanimjo, vodo in vlago. Obstaja nevarnost eksplozije in kratkega stika.
- ▶ **Lepilnih vložkov ne sežigajte.**
 - ▶ **Lepilno pištolo po uporabi varno odložite. Preden jo pospravite, naj se popolnoma ohladi.** Vročna šoba lahko povzroči škodo.
 - ▶ **Akumulatorske baterije polnite samo v polnilnikih, ki jih priporoča proizvajalec.** V nasprotnem primeru obstaja nevarnost požara.
 - ▶ **Akumulatorsko baterijo uporabljajte samo z izdelki proizvajalca.** Le tako je akumulatorska baterija zaščitena pred nevarno preobremenitvijo.
 - ▶ **Akumulatorska baterija, ki je ne uporabljate, ne sme priti v stik s pisarniškiimi sponkami, kovanci, ključi, žebliji, vijaki in drugimi manjšimi kovinskimi predmeti, ki bi lahko povzročili premostitev kontaktov.** Kratak stik med akumulatorskimi kontakti lahko povzroči opekline ali požar.
 - ▶ **Če je akumulatorska baterija poškodovana ali če jo nepravilno uporabljate, lahko iz nje uhajajo pare.** Akumulatorska baterija se lahko vname ali eksplozira. Poskrbite za dovod svežega zraka in se v primeru težav obrnite na zdravnika. Pare lahko povzročijo draženje dihalnih poti.

- ▶ **V primeru napačne uporabe ali poškodovane akumulatorske baterije lahko iz akumulatorske baterije izteče tekočina. Izogibajte se stiku z njo. Pri naključnem stiku prizadeto mesto izperite z vodo. Če pride tekočina v oko, poleg tega poiščite tudi zdravniško pomoč.** Iztekajoča akumulatorska tekočina lahko povzroči draženje kože ali opekline.
- ▶ **Koničasti predmeti, kot so na primer žebliji ali izvijači, in zunanji vplivi lahko poškodujejo akumulatorsko baterijo.** Pojavi se lahko kratek stik, zaradi katerega lahko akumulatorska baterija zgori, se osmodi, pregreje ali eksplodira.
- ▶ **Akumulatorske baterije ne odpirajte.** Nevarnost kratkega stika.
- ▶ **Ne dotikajte se vroče šobe.** Obstaja nevarnost opeklin.
- ▶ **Pri delih nad glavo nosite zaščitna očala.** S tem boste zaščitili oči pred kapljajočim lepilom.
- ▶ **Lepilne pištole med uporabo ne usmerjajte v osebe ali proti sebi.** Vroče lepilo lahko povzroči opekline.
- ▶ **Prepričajte se, da nastavljena temperatura ustreza lepilnemu vložku.** Pri previsoki temperaturi je lahko lepilo prerediti in lahko nenadzorovano izstopi. Pri prenizki temperaturi se lahko zgodi, da se lepilo ne bo v zadostni meri povezal z vodo.

Opis izdelka in storitev

Upoštevajte slike na začetku navodil za uporabo.

Namenska uporaba

Lepilna pištola je namenjena lepljenju brez topila npr. papirja, lepenke, plute, lesa, usnja, tekstila, penaste mase, umetne mase (razen: PE, PP, PTFE, in mehke PVC), keramike, porcelana, kovine, stekla in kamenja. Pri uporabi posebnih lepil (low melt) in temperaturi obdelave 130 °C je možno tudi lepljenje materialov, ki so občutljivi na vročino, npr. Styropor®.

Lepilna pištola je primerna za lepljenje, popravila, okraševanje in modeliranje.

Komponente na sliki

Oštevilčenje komponent, ki so prikazane na sliki, se nanaša na prikaz lepilne pištole na strani s skico.

- (1) Šoba
- (2) Zaščita pred vročino
- (3) Lepilni vložek^{a)}
- (4) Predal za lepilni vložek
- (5) Tipka za sprostitve akumulatorske baterije^{a)}
- (6) Akumulatorska baterija^{a)}
- (7) Izbirna tipka za temperaturo 200 °C
- (8) Tipka za vklop/izklop
- (9) Izbirna tipka za temperaturo 130 °C

(10) Podajalni gumb

- a) **Prikazan ali opisan pribor ni del standardnega obsega dobave. Celoten pribor je del našega programa pribora.**

Tehnični podatki

Akumulatorska lepilna pištola		AdvancedGlue 18V
Kataloška številka		3 603 B64 8..
Nazivna napetost	V=	18
Čas ogrevanja pribl. ^{A)}	min	2
Temperatura lepljenja (po izbiri)	°C °C	130 200
Najv. lepilna zmogljivost	g/min	20
Lepilni vložek		
- Premer	mm	11
- Dolžina	mm	45–200
Čas delovanja ^{A)} na polnjenje akumulatorske baterije do		10 lepilnih vložkov
Teža po EPTA-Procedure 01:2014 ^{B)}	kg	0,68–0,99
Dovoljena zunanja temperatura		
- Med polnjenjem	°C	0 ... +35
- Med delovanjem in med skladiščenjem	°C	+5 ... +40
Priporočene akumulatorske baterije		PBA 18V...W-
Priporočeni polnilniki ^{C)}		AL 18...

A) Izmerjeno pri 20–25 °C z akumulatorsko baterijo **PBA 18V 2.5Ah W-** in temperaturo obdelave 200 °C.

B) Odvisno od uporabljene akumulatorske baterije

C) Naslednji polnilniki niso združljivi z akumulatorsko baterijo PBA: AL 1814 CV, AL 1820 CV, AL 1860 CV

Akumulatorska baterija (ni vključena v obseg dobave)

Polnjenje akumulatorske baterije

- ▶ **Uporabljajte samo polnilnike, ki so navedeni v tehničnih podatkih.** Samo ti polnilniki so združljivi z litij-ionsko akumulatorsko baterijo, ki je nameščena na vaši lepilni pištoli.

Opomba: litij-ionske akumulatorske baterije se zaradi mednarodnih transportnih predpisov dobavljajo delno napolnjene. Da zagotovite polno zmogljivost akumulatorske baterije, jo pred prvo uporabo popolnoma napolnite.

Namestitev akumulatorske baterije

Napolnjeno akumulatorsko baterijo vstavite v ležišče za akumulatorsko baterijo, da se zaskoči.

Odstranitev akumulatorske baterije

Akumulatorsko baterijo odstranite tako, da pritisnete tipko za sprostitve akumulatorske baterije in izvlečete akumulatorsko baterijo. **Pri tem ne uporabljajte sile.**

Prikaz stanja napoljenosti akumulatorske baterije

Prikaz stanja napoljenosti akumulatorske baterije prikazuje pri vklopljeni lepilni pištoli še razpoložljivo zmogljivost akumulatorske baterije.

Če **utripa** izbirna tipka za temperaturo **(7)** ali **(9)** po segrevanju rdeče, potem ima akumulatorska baterija manj kot 30 % svoje zmogljivosti in jo je treba napolniti.

Če **sveti** izbirna tipka za temperaturo **(7)** ali **(9)** rdeče, potem je akumulatorska baterija popolnoma izpraznjena in jo je treba napolniti.

Navodila za optimalno uporabo akumulatorske baterije

Akumulatorsko baterijo zavarujte pred vlago in vodo.

Akumulatorsko baterijo skladiščite samo v temperaturnem območju od -20 °C do 50 °C. Poleti ne dovolite, da bi akumulatorska baterija obležala v avtomobilu.

Če lepilne pištote dlje časa ne nameravate uporabljati, iz nje odstranite akumulatorsko baterijo.

Bistveno krajši čas delovanja po polnjenju pomeni, da je akumulatorska baterija izrabljena in da jo je treba zamenjati. Upoštevajte navodila za odstranjevanje.

Delovanje

Uporaba

Vklop/izklop

- Za **vklop** lepilne pištote pritisnite tipko za vklop/izklop **(8)**.

Lepilna pištola sveti z zadnjo nastavljeno temperaturo obdelave (130 °C ali 200 °C).

Med segrevanjem utripa ustrezna izbirna tipka za temperaturo **(7)** ali **(9)** zeleno. Če sveti trajno zeleno, je lepilna pištola pripravljena na delovanje.

Če med delovanjem spremenite temperaturo obdelave, utripa ustrezna izbirna tipka za temperaturo **(7)** ali **(9)** tako dolgo zeleno, dokler ne bo dosežena zelena ciljna temperatura. Pri hlajenju z 200 °C na 130 °C lahko to traja več minut.

- Za **izklop** lepilne pištote držite tipko za vklop/izklop **(8)** pritisnjeno tako dolgo, dokler ne bo LED-dioda ustrezne izbirne tipke za temperaturo **(7)** ali **(9)** ugasnila.

Opomba: če lepilne pištote dlje kot 10 min ne uporabljate, se samodejno izklopi, da varčuje energijo.

- Če sveti izbirna tipka za temperaturo **(7)** ali **(9)** po vnovičnem vklopu trajno rdeče, potem morate akumulatorsko baterijo napolniti.

- ▶ **Lepilno pištolo po uporabi varno odložite. Preden jo pospravite, naj se popolnoma ohladi.** Vroča šoba lahko povzroči škodo.

Navodila za delo

- ▶ **Osebe in živali zavarujte pred vročim lepilom in konico šobe.** Lepilo in konica šobe se segrejeta na pribl. 200 °C. Obstaja nevarnost opeklin. Če se vroče lepilo dotakne kože, prizadeto mesto nemudoma nekaj minut spirajte pod tekočo mrzlo vodo. Vročega lepila ne poskušajte odstraniti s kože.

Uporabljajte le lepila, ki jih priporoča proizvajalec lepilne pištote in so primerna za temperaturo obdelave.

Vlaga ali toplota lahko razgradi lepljene spoje.

Priprava na lepljenje

Lepilna mesta morajo biti čista, suha in brez maščobe.

Materiali, ki jih želite lepiti, in delovna podlaga ne smejo biti lahko vnetljivi ali gorljivi.

Pred delom z materialom, ki je občutljiv na toploto, na delu materiala preverite, ali je primeren za obdelavo.

Temperatura obdelovancev ne sme biti nižja od +5 °C in višja od +50 °C.

Materiala, ki lepilo hitro ohladijo, je treba najprej segreti s fenom za vroč zrak.

Lepljenje

- Lepilni vložek **(3)**, primeren za dani obdelovanec, vstavite v predal za lepilni vložek **(4)**.
- Vključite lepilno pištolo in izberite po potrebi s pritiskom ustrezne izbirne tipke za temperaturo **(7)** ali **(9)** primerno temperaturo obdelave za lepilni vložek.
- Počakajte, da se lepilna pištola segreje. Izbirna tipka za temperaturo utripa zeleno.

Ko sveti izbirna tipka za temperaturo trajno zeleno, je lepilna pištola pripravljena za uporabo.

- Z rahlih pritiskom pritisnite na podajalni gumb **(10)** in nanesite lepilo na eno stran.
- Materiala, ki ju želite zlepi, po nanosu lepila nemudoma stisnite za 30 s.

V tem času lahko mesto lepljenja še popravite.

Po pribl. 5 minutah ohlajevanja lahko zlepljeno mesto obremenite.

Če med delovanjem spremenite temperaturo obdelave, utripa ustrezna izbirna tipka za temperaturo **(7)** ali **(9)** tako dolgo zeleno, dokler ne bo dosežena zelena ciljna temperatura. Pri hlajenju z 200 °C na 130 °C lahko to traja več minut.

- ▶ **Pazite, da se ne dotaknete vročega lepila.** Za stiskanje prepustnih materialov uporabite silikonsko podlogo.

Menjava šobe

Uporabite izključno originalne šobe Bosch (1 600 A02 EU3).

- Šobo **(1)** lahko zamenjate samo v toplem stanju. Za to na hitro segrejte lepilno pištolo.

- **Pri menjavi šobe nosite zaščitne rokavice. Segrete šobe se dotikajte zgolj za zaščito pred vročino (2).** Na vroči konici šobe obstaja nevarnost opeklina.
- Novo šobo (1) z roko zategnite.

Nasveti za uporabo

Temperatura obdelave

Na lepilni pištoli lahko nastavite dve različni temperaturi obdelave (130 °C in 200 °C).

Če med delovanjem spremenite temperaturo obdelave, utripa ustrezna izbirna tipka za temperaturo (7) ali (9) tako dolgo zeleno, dokler ne bo dosežena zelena ciljna temperatura. Pri hlajenju z 200 °C na 130 °C lahko to traja več minut.

Temperatura obdelave	Material
130 °C Izbirna tipka za temperaturo (9)	Materiali, ki so občutljivi na vročino (npr. Styropor®); ni primerno za PE, PP, PTFE in mehek PVC

Temperatura obdelave	Material
200 °C Izbirna tipka za temperaturo (7)	Papir, lepenka, pluta, les, usnje, blago, pena, plastika (razen PE, PP, PTFE in mehek PVC), keramika, porcelan, kovina, steklo in kamen

Uporabljajte le lepila, ki jih priporoča proizvajalec lepilne pištrole in so primerna za temperaturo obdelave.

Splošni nasveti za čiščenje in delo

Material/obdelovanec	Priporočilo
Dolgi obdelovanci z veliko površino	Nanesite točke lepila
Gibki materiali (npr. tekstil)	Nanesite črto lepila

- **Za čiščenje zlepljenih mest ne uporabljajte gorljivih topil.** Ostanki topil se lahko zaradi vročega lepila vžgejo ali ustvarijo škodljive pline.

Ostankov lepila na oblačilih ni več mogoče odstraniti.

Na zlepljena mesta je mogoče nanesti lak.

Napake – vzroki in pomoč

Težava	Vzrok	Ukrepi
Lepilni vložek se ne pomika.	Lepilni vložek je porabljen. Premer lepilnega vložka je prevelik ali premajhen. Lepilni vložek je prekratek.	Namestite nov lepilni vložek. Uporabljajte priporočene originalne lepilne vložke. Uporabljajte priporočene originalne lepilne vložke. Namestite še en lepilni vložek.
Lepilni vložek pade iz lepilne pištrole.	Premer lepilnega vložka je premajhen.	Uporabljajte priporočene originalne lepilne vložke.
Po koncu podajanja orodje še dolgo deluje oz. lepilo še vedno kaplja.	Talilna temperatura lepilnega vložka je prenizka.	Uporabljajte priporočene originalne lepilne vložke. Nastavitev pravilne temperature obdelave z izbirno tipko za temperaturo
Lepilna pištola ne prestando kaplja, ne da bi bila dovoljalna tipka pritisnjena.	Talilna temperatura lepilnega vložka je prenizka.	Uporabljajte priporočene originalne lepilne vložke. Nastavitev pravilne temperature obdelave z izbirno tipko za temperaturo
Podajanje poteka s težavo.	Premer lepilnega vložka je prevelik <i>in/ali</i> talilna temperatura lepilnega vložka je prenizka.	Uporabljajte priporočene originalne lepilne vložke. Nastavitev pravilne temperature obdelave z izbirno tipko za temperaturo
Podajanje je blokirano zaradi izstopanja lepila na zadnji strani vložka.	Premer lepilnega vložka je premajhen <i>in/ali</i> talilna temperatura lepilnega vložka je prenizka.	Uporabljajte priporočene originalne lepilne vložke. Nastavitev pravilne temperature obdelave z izbirno tipko za temperaturo
Lepilo izteka neenakomerno.	Talilna temperatura lepilnega vložka je prenizka. Neenakomerno podajanje.	Uporabljajte priporočene originalne lepilne vložke. Nastavitev pravilne temperature obdelave z izbirno tipko za temperaturo Dovajalno tipko pritiskajte počasi in enakomerno.
Lepilna površina drži le na enem mestu.	Delna ohladitev lepila pred združitvijo obdelovancev.	Obdelovanca združite hitreje. Namesto nanosa po celotni površini lepilo nanesite v obliki točk ali črt.

Težava	Vzrok	Ukrepi
		Lepilno površino najprej segrejte s fenom za vroč zrak. Nastavitev prave temperature obdelave
Zlepljeni spoj se po ohladitvi sprosti.	Lepilna površina je premastna ali preveč spolzka. Lepilna površina je naprašena. Material obdelovanca ni primeren. Vpliv vlage Zunanja temperatura je previsoka/prenizka	Odstranite maščobo z lepilne površine ali jo naredite hrapavo. Očistite lepilno površino. Neprimerno vroče lepilo, uporabite posebno lepilo. Uporabite samo v suhem okolju Uporabite samo v določenem temperaturnem območju
Zlepljene keramične ploščice se v vlažnih prostorih odlepijo.	Pod lepilnim mestom je vlaga.	Neprimerno vroče lepilo, uporabite lepilo za ploščice s cementno osnovo
Zlepljeni podplati na čevljih se sprostijo.	Zaradi vlage je usnje nabrekli in se je pod lepilnim mestom premaknilo.	Neprimerno vroče lepilo, uporabite posebno lepilo.
Na koncu nanašanja lepila pri dvigovanju lepilne pištrole z lepilnega mesta nastanejo „niti“.	Dovajalna tipka je bila na koncu lepljenja še vedno pritisnjena. Šoba ni bila obrisana.	Tik pred koncem nanašanja lepila nastavite podajanje. Na koncu nanašanja lepila morate po dvigu lepilne pištrole z lepilnega mesta obrisati šobo na obdelovancu.
Obdelovanec se topi.	Obdelovanec je sestavljen iz materiala z nizkim tališčem, npr. Styropor®.	Vročje lepilo ni primerno Uporabite posebno lepilo (low melt) in nastavite temperaturo obdelave 130 °C z izbirno tipko za temperaturo (9)
Opekline na prstih pri zlepljenju	Pri nanosu lepilo prodre skozi papir. Pri nanosu lepilo prodre skozi tkanino. Kovinski obdelovanec se segreje.	Obdelovanca ne smete držati v rokah. Lepljenje izvajajte na silikonski podlogi, ki je odporna na vročino. Obdelovanca ne smete držati v rokah. Lepljenje izvajajte na silikonski podlogi, ki je odporna na vročino. Obdelovanca ne smete držati v rokah. Lepljenje izvajajte na silikonski podlogi, ki je odporna na vročino. Vpnite obdelovanec.

Vzdrževanje in servisiranje

Vzdrževanje in čiščenje

- ▶ **Pozor! Lepilno pištolo pred vzdrževanjem in čiščenjem izklopite.**
- ▶ **Za dobro in varno delovanje mora biti lepilna pištola čista.**

Ko se lepilo strdi, ga lahko odstranite s topim predmetom. Za čiščenje ne uporabljajte topil. Zlepljena mesta lahko po potrebi ločite s segrevanjem.

Vstavljenega lepilnega vložka **(3)** iz lepilne pištrole ni dovoljeno odstraniti v smeri nazaj, da se lepilna pištola ne poškoduje.

Servisna služba in svetovanje uporabnikom

Servis vam bo dal odgovore na vaša vprašanja glede popravila in vzdrževanja izdelka ter nadomestnih delov. Tehnične skice in informacije glede nadomestnih delov najdete na: www.bosch-pt.com

Boscheva skupina za svetovanje pri uporabi vam bo z veseljem odgovorila na vprašanja o naših izdelkih in pripadajočem priboru.

Ob vseh vprašanjih in naročilih rezervnih delov nujno sporočite 10-mestno številko na tipski ploščici izdelka.

Slovensko

Robert Bosch d.o.o.
Verovškova 55a
1000 Ljubljana
Tel.: +00 803931
Fax: +00 803931

Mail: servis.pt@si.bosch.com
www.bosch.si

Naslove drugih servisnih mest najdete na povezavi:
www.bosch-pt.com/serviceaddresses

Transport

Za priporočene litij-ionske akumulatorske baterije veljajo zahteve zakona o nevarnih snoveh. Uporabnik lahko akumulatorske baterije brez omejitev prevaža po cesti. Pri pošiljkah, ki jih opravijo tretje osebe (npr. zračni transport ali špedicija), je treba upoštevati posebne zahteve glede embalaže in oznak. Pri pripravi odpreme mora obvezno sodelovati strokovnjak za nevarne snovi. Akumulatorske baterije pošiljajte samo, če je njihovo ohišje nepoškodovano. Prelepitate odprte kontakte in akumulatorsko baterijo zapakirajte tako, da se v embalaži ne premika. Upoštevajte tudi morebitne druge nacionalne predpise.

Odlaganje



Lepilne pištole, akumulatorske baterije, pribor in embalažo je treba reciklirati na okolju prijazen način.



Lepilne pištole in akumulatorskih/običajnih baterij ne smete odvreči med gospodinjinske odpadke!

Zgolj za države Evropske unije:

V skladu z Direktivo 2012/19/EU o odpadni električni in elektronski opremi in njenim prenosom v nacionalno zakonodajo se morajo odslužena električna orodja zbirati ločeno in odstraniti na okolju prijazen način. Prav tako se morajo v skladu z Direktivo 2006/66/ES pokvarjene ali odslužene akumulatorske baterije in baterije za enkratno uporabo zbirati ločeno in odstraniti na okolju prijazen način. Odpadna električna in elektronska oprema, ki ni zavržena strokovno, lahko negativno vpliva na okolje in zdravje ljudi, saj morda vsebuje nevarne snovi.

Hrvatski

Sigurnosne napomene



Treba prečitati sve sigurnosne napomene i upute. Propusti do kojih može doći uslijed nepridržavanja sigurnosnih napomena i uputa mogu uzrokovati električni udar, požar i/ili

teške ozljede.

Sačuvajte sve sigurnosne napomene i upute za buduću primjenu.

- ▶ **Ne dopustite rad s pištoljem za lijepljenje osobama koje nisu s njim upoznate ili koje nisu pročitale ove upute.**

- ▶ **Ovaj pištolj za lijepljenje ne smiju koristiti djeca i osobe ograničenih fizičkih, osjetilnih ili mentalnih sposobnosti ili nedostatnog iskustva i znanja.** U suprotnom postoji opasnost od pogrešnog rukovanja i ozljeda.

- ▶ **Ovaj pištolj za lijepljenje smiju koristiti djeca starija od 8 godina i osobe s ograničenim fizičkim, osjetilnim ili mentalnim sposobnostima ili osobe s nedostatnim iskustvom i znanjem ako ih nadzire osoba odgovorna za njihovu sigurnost i ako ih uputi u sigurno rukovanje i opasnosti povezane s rukovanjem pištoljem za lijepljenje.** U suprotnom postoji opasnost od pogrešnog rukovanja i ozljeda.

- ▶ **Djeca moraju biti pod nadzorom.**

Na taj način ćete osigurati da se djeca ne igraju s pištoljem za lijepljenje.

- ▶ **Čišćenje i održavanje pištolja za lijepljenje ne smiju vršiti djeca bez nadzora.**

- ▶ **Prije svake uporabe provjerite pištolj za lijepljenje. Pištolj za lijepljenje ne koristite ako ste ustanovili oštećenja. Pištolj za lijepljenje ne otvarajte sami i popravak prepustite samo kvalificiranom stručnom osoblju i samo s originalnim rezervnim dijelovima.** Oštećeni pištolji za lijepljenje povećavaju opasnost od električnog udara.

- ▶ **Uključeni pištolj za lijepljenje ne ostavljajte bez nadzora.**



Zaštitite aku-bateriju od vrućine, npr. također od stalnog sunčevog zračenja, vatre, prljavštine, vode i vlage. Postoji opasnost od eksplozije i kratkog spoja.



- ▶ **Štapiće ljepila ne bacajte u vatru.**

- ▶ **Nakon uporabe pištolj za lijepljenje sigurno odložite i ostavite ga da se potpuno ohladi prije nego što ga zapakirate.** Vruća sapnica može prouzročiti oštećenja.
- ▶ **Aku-baterije punite samo u punjačima koje preporučuje proizvođač.** U suprotnom postoji opasnost od požara.
- ▶ **Aku-bateriju koristite samo u proizvodima proizvođača.** Samo na ovaj način je aku-baterija zaštićena od opasnog preopterećenja.
- ▶ **Nekorištene aku-baterije držite dalje od uredskih spajalica, kovanica, ključeva, čavala, vijaka ili drugih sitnih metalnih predmeta koji bi mogli uzrokovati premošćenje kontakata.** Kratki spoj između kontakata aku-baterije može imati za posljedicu opekline ili požar.
- ▶ **U slučaju oštećenja i nestručne uporabe aku-baterije mogu se pojaviti pare. Aku-baterija može izgorjeti ili eksplodirati.** Dovedite svježi zrak i u slučaju potrebe zatražite liječničku pomoć. Pare mogu nadražiti dišne puteve.
- ▶ **Kod pogrešne primjene ili oštećene aku-baterije iz aku-baterije može isteći tekućina. Izbjegavajte kontakt s ovom tekućinom. Kod slučajnog kontakta ugroženo mjesto treba isprati vodom. Ako bi ova tekućina dospjela u oči, zatražite pomoć liječnika.** Istekla tekućina iz aku-baterije može dovesti do nadražaja kože ili opekline.
- ▶ **Oštrim predmetima kao što su npr. čavli, odvijači ili djelovanjem vanjske sile aku-baterija se može oštetiti.** Može doći do unutrašnjeg kratkog spoja i aku-baterija može izgorjeti, razviti dim, eksplodirati ili se pregrijati.
- ▶ **Ne otvarajte aku-bateriju.** Postoji opasnost od kratkog spoja.
- ▶ **Ne dodirujte vruću sapnicu.** Postoji opasnost od opekline.
- ▶ **Kod radova iznad glave nosite zaštitne naočale.** Time ćete zaštititi oči od kapanja ljepljiva.
- ▶ **Tijekom rada ne usmjeravajte pištolj za lijepljenje na ljude ili sebe.** Vruće ljepilo može uzrokovati opekline.
- ▶ **Provjerite odgovara li namještena temperatura štapiću ljepljiva.** Ako je previsoka temperatura, ljepilo postaje previše tekuće i može nekontrolirano izlaziti. Ako je preniska temperatura, ljepilo se ne može dovoljno vezati za materijal.

Opis proizvoda i radova

Pridržavajte se slika na početku uputa za uporabu.

Namjenska uporaba

Pištolj za lijepljenje namijenjen je za lijepljenje bez otapala, npr. papira, kartona, pluta, drva, kože, tekstila, pjeno-plasta, plastičnih masa (osim PE, PP, PTFE i mekog PVC-a), keramike, porculana, metala, stakla i kamena.

Pri uporabi posebnih ljepljiva (low melt) i temperaturi obrade od 130 °C nije moguće lijepljenje materijala osjetljivih na visoke temperature, npr. Styropor®.

Pištolj za lijepljenje je prikladan za lijepljenje, popravljivanje, dekoriranje i modeliranje.

Prikazani dijelovi alata

Numeriranje prikazanih dijelova odnosi se na prikaz pištolja za lijepljenje na stranici sa slikama.

- (1) Sapnica
- (2) Zaštita od vrućine
- (3) Štapić ljepljiva^{a)}
- (4) Pretinac za štapić ljepljiva
- (5) Tipka za deblokadu aku-baterije^{a)}
- (6) Aku-baterija^{a)}
- (7) Tipka za odabir temperature 200 °C
- (8) Tipka za uključivanje/isključivanje
- (9) Tipka za odabir temperature 130 °C
- (10) Tipka za pomak

a) **Prikazan ili opisan pribor ne pripada standardnom opsegu isporuke. Potpuni pribor možete naći u našem programu pribora.**

Tehnički podaci

Akumulatorski pištolj za lijepljenje	AdvancedGlue 18V	
Kataloški broj	3 603 B64 8..	
Nazivni napon	V=	18
Vrijeme zagrijavanja cca. ^{A)}	min	2
Temperatura lijepljenja (po izboru)	°C	130 200
Maks. učinak ljepljiva	g/min	20
Štapić ljepljiva		
- Promjer	mm	11
- Duljina	mm	45-200
Trajanje rada ^{A)} po punjenju aku-baterije do	10 štapića ljepljiva	
Težina prema EPTA-Procedure 01:2014 ^{B)}	kg	0,68-0,99
Dopuštena temperatura okoline		
- Tijekom punjenja	°C	0 ... +35
- Pri radu i kod skladištenja	°C	+5 ... +40
Preporučene aku-baterije	PBA 18V...W-	
Preporučeni punjači ^{C)}	AL 18...	

A) Izmjereno na 20-25 °C s aku-baterijom **PBA 18V 2.5Ah W-** i temperaturi obrade 200 °C.

B) Ovisno o korištenoj aku-bateriji

C) Sljedeći punjači nisu kompatibilni s aku-baterijom PBA: AL 1814 CV, AL 1820 CV, AL 1860 CV

Aku-baterija (nije u opsegu isporuke)

Punjenje aku-baterije

► **Koristite samo punjače navedene u tehničkim podacima.** Samo su ovi punjači prilagođeni litij-ionskoj aku-bateriji koja se koristi u vašem pištolju za lijepljenje.

Napomena: Litij-ionske aku-baterije isporučuju se djelomično napunjene zbog međunarodnih propisa o prijevozu. Kako bi se zajamčio puni učinak aku-baterije, prije prve uporabe aku-bateriju napunite do kraja.

Umetanje aku-baterije

Umetnite napunjenu aku-bateriju u prihvat aku-baterije sve dok se ne uglati.

Vađenje aku-baterije

Za vađenje aku-baterije pritisnite tipku za deblokadu aku-baterije i izvucite aku-bateriju. **Pritom ne primjenjujte silu.**

Pokazivač stanja napunjenosti aku-baterije

Pokazivač stanja napunjenosti aku-baterije signalizira još raspoloživi kapacitet aku-baterije kada je uključen pištolj za lijepljenje.

Ako **treperi** tipka za odabir temperature **(7)** ili **(9)** crveno nakon zagrijavanja, kapacitet aku-baterije je ispod 30 % i treba je napuniti.

Ako **svijetli** tipka za odabir temperature **(7)** ili **(9)** crveno, aku-baterija je potpuno prazna i treba je napuniti.

Napomene za optimalno rukovanje aku-baterijom

Zaštite aku-bateriju od vlage i vode.

Aku-bateriju čuvajte samo u prostoriji u kojoj je raspon temperature od -20 °C do 50 °C. Npr. aku-bateriju ljeti na ostavljajte u automobilu.

Izvadite aku-bateriju iz pištolja za lijepljenje ako ga nećete koristiti dulje vrijeme.

Bitno skraćanje vremena rada nakon punjenja pokazuje da je aku-baterija istrošena i da je treba zamijeniti.

Pridržavajte se uputa za zbrinjavanje u otpad.

Rad

Puštanje u rad

Uključivanje/isključivanje

- Za **uključivanje** pištolja za lijepljenje pritisnite tipku za uključivanje/isključivanje **(8)**. Pištolj za lijepljenje se zagrijava na posljednje namještenu temperaturu obrade (130 °C ili 200 °C). Za vrijeme zagrijavanja odgovarajuća tipka za odabir temperature **(7)** ili **(9)** treperi zeleno. Ako stalno svijetli zeleno, pištolj za lijepljenje je spreman za rad.

Ako promijenite temperaturu obrade tijekom rada, treperi odgovarajuća tipka za odabir temperature **(7)** ili **(9)** zeleno sve dok se ne postigne željena ciljna temperatura. Kod hlađenja s 200 °C na 130 °C to može potrajati nekoliko minuta.

- Za **isključivanje** pištolja za lijepljenje pritisćite tipku za uključivanje/isključivanje **(8)** sve dok se LED odgovarajuće tipke za odabir temperature **(7)** ili **(9)** ne ugasi.

Napomena: Ako pištolj za lijepljenje ne koristite dulje od 10 min, on se isključuje automatski radi uštede energije.

- Ako tipka za odabir temperature **(7)** ili **(9)** stalno svijetli crveno nakon ponovnog uključivanja, morate napuniti aku-bateriju.

► **Nakon uporabe pištolj za lijepljenje sigurno odložite i ostavite ga da se potpuno ohladi prije nego što ga zapakirate.** Vruća sapnica može prouzročiti oštećenja.

Upute za rad

► **Zaštite osobe i životinje od vrućeg ljepila i vrha sapnice.** Ljepilo i vrh sapnice zagrijevaju se na otprilike 200 °C i stoga postoji opasnost od opekline. Ako vruće ljepilo dođe u dodir s kožom, pogodeno mjesto isperite pod mlazom hladne vode nekoliko minuta. Ne pokušavajte ukloniti vruće ljepilo s kože.

Upotrebljavajte samo ljepila koja preporučuje proizvođač pištolja za lijepljenje i koja su prikladna za temperaturu obrade.

Zalijepljeni spojevi mogu se odvojiti pod djelovanjem vlage ili topline.

Priprema za lijepljenje

Zalijepljeni spojevi moraju biti čisti, suhi i odmašćeni.

Materijali za lijepljenje kao i podloga, na kojoj se radi, ne smiju biti lako zapaljivi.

Prethodno na probnom izratku testirajte prikladnost materijala osjetljivih na visoke temperature.

Temperatura izradaka za lijepljenje ne smije biti niža od +5 °C niti viša od +50 °C.

Materijale, koji brzo ohlade ljepilo, trebalo biti zagrijati puhalom vrućeg zraka.

Lijepljenje

- Umetnite štapić ljepila **(3)** koji odgovara materijalu u pretinac za štapić ljepila **(4)**.
- Uključite pištolj za lijepljenje i po potrebi pritiskom na odgovarajuću tipku za odabir temperature **(7)** ili **(9)** odaberite prikladnu temperaturu obrade štapića ljepila.
- Pištolj za lijepljenje ostavite da se zagrije. Tipka za odabir temperature treperi zeleno.

Kada tipka za odabir temperature stalno svijetli zeleno, pištolj za lijepljenje je spreman za rad.

- Pritisnite tipku za pomak **(10)** umjerenim pritiskom i nanesite ljepilo s jedne strane.
- Odmah pritisnite materijale za lijepljenje nakon nanošenja ljepila oko 30 s. Sada je još moguća korekcija zalijepljenog spoja.

Nakon cca. 5 min vremena hlađenja zalijepljeni spoj se može opteretiti.

Ako promijenite temperaturu obrade tijekom rada, treperi odgovarajuća tipka za odabir temperature **(7)** ili **(9)** zeleno sve dok se ne postigne željena ciljna temperatura. Kod hlađenja s 200 °C na 130 °C to može potrajati nekoliko minuta.

► **Pazite da ne dođete u kontakt s vrućim ljepljom.** Za pritisakanje propustljivih materijala upotrebljavajte silikonsku podlogu.

Promjena sapnice

Upotrebljavajte isključivo Bosch originalne sapnice (1 600 A02 EU3).

– Sapnica **(1)** se može promijeniti samo u toplom stanju. U tu svrhu kratko zagrijte pištolj za lijepljenje.

► **Nosite zaštitne rukavice pri promjeni sapnice.** **Uхватите загријану сапницу само за заштиту од врућине (2).** Postoji opasnost od opekline na vrućem vrhu sapnice.

– Rukom zategnite novu sapnicu **(1)**.

Savjeti za primjenu

Temperatura obrade

Na pištolju za lijepljenje možete namjestiti dvije različite temperature obrade (130 °C i 200 °C).

Ako promijenite temperaturu obrade tijekom rada, treperi odgovarajuća tipka za odabir temperature **(7)** ili **(9)** zeleno sve dok se ne postigne željena ciljna temperatura. Kod

hlađenja s 200 °C na 130 °C to može potrajati nekoliko minuta.

Temperatura obrade	Materijal
130 °C Tipka za odabir temperature (9)	Materijali osjetljivi na visoke temperature (npr. Styropor [®]); nije prikladna za PE, PP, PTFE i meki PVC
200 °C Tipka za odabir temperature (7)	Papir, karton, pluto, drvo, koža, tekstil, pjenooplast, plastična masa (osim PE, PP, PTFE i mekog PVC-a), keramika, porculan, metal, staklo i kamen

Upotrebljavajte samo ljepljiva koja preporučuje proizvođač pištolja za lijepljenje i koja su prikladna za temperaturu obrade.

Opći savjeti za rad i čišćenje

Materijal/izradak	Preporuka
Dugački izradci velike površine	Ljepilo nanijeti točkasto
Savitljivi materijali (npr. tekstil)	Ljepilo nanijeti linijski

► **Ne upotrebljavajte zapaljiva otapala za čišćenje zalijepljenih spojeva.** Vruće ljepilo može zapaliti ostatke otapala ili prouzročiti nastajanje štetnih para.

Ostaci ljepljiva na odjeći ne mogu se ponovno ukloniti.

Zalijepljeni spojevi mogu se premazati lakom.

Smetnje – uzroci i pomoć

Smetnja	Uzrok	Pomoć
Štapić ljepljiva se ne transportira.	Štapić ljepljiva je istrošen	Umetnite novi štapić ljepljiva
	Promjer štapića ljepljiva je prevelik ili premali	Upotrebljavajte preporučene originalne štapiće ljepljiva
	Štapić ljepljiva je prekratak	Upotrebljavajte preporučene originalne štapiće ljepljiva Umetnite drugi štapić ljepljiva
Štapić ljepljiva ispada iz pištolja za lijepljenje.	Promjer štapića ljepljiva je premali	Upotrebljavajte preporučene originalne štapiće ljepljiva
Nakon pomicanja je dugo vrijeme nastavka rada odn. sušenja	Temperatura taljenja štapića ljepljiva je preniska	Upotrebljavajte preporučene originalne štapiće ljepljiva Namjestite ispravnu temperaturu obrade tipkom za odabir temperature
	Ljepilo iz pištolja za lijepljenje stalno kapa bez pritiska na tipku za pomak.	Temperatura taljenja štapića ljepljiva je preniska
Teško se pomiče.	Promjer štapića ljepljiva je preveliki <i>i/ili</i>	Upotrebljavajte preporučene originalne štapiće ljepljiva
	temperatura taljenja štapića ljepljiva je preniska	Namjestite ispravnu temperaturu obrade tipkom za odabir temperature
Pomak je blokiran izlazom ljepljiva prema natrag.	Promjer štapića ljepljiva je premali <i>i/ili</i>	Upotrebljavajte preporučene originalne štapiće ljepljiva

Smetnja	Uzrok	Pomoć
	temperatura taljenja štapića ljepila je preniska	Namjestite ispravnu temperaturu obrade tipkom za odabir temperature
Ljepilo ne teče jednolično.	Temperatura taljenja štapića ljepila je preniska	Upotrebjavajte preporučene originalne štapiće ljepila Namjestite ispravnu temperaturu obrade tipkom za odabir temperature
	Pomak nije jednoličan	Polako i jednolično pritisnite tipku za pomak
Površina lijepljenja drži samo na jednoj strani.	Ljepilo se već djelomično ohladilo prije sastavljanja dijelova	Brže sastavite izratke Umjesto ravnog nanošenja ljepila stavite lijepljive točkice ili trakice Površinu lijepljenja zagrijte puhalom vrućeg zraka Namjestite ispravnu temperaturu obrade
Zalijepljeni spoj popušta nakon hlađenja.	Površina lijepljenja je masna ili preglatka	Odmastite ili malo ohrapavite površinu lijepljenja
	Površina lijepljenja je prašnjava	Očistite površinu lijepljenja
	Materijal izratka nije prikladan	Vruće ljepilo nije prikladno, upotrebjavajte posebno ljepilo
	Djelovanje vlage	Upotrebjavajte samo na suhom mjestu
	Okolna temperatura previsoka/preniska	Upotrebjavajte samo u određenom području temperature
Zalijepljene pločice u vlažnim prostorijama se odvajaju.	Vlaga se uvlači u zalijepljeni spoj.	Vruće ljepilo nije prikladno, upotrebjavajte ljepilo za pločice na bazi cementa
Zalijepljeni potplati se odvajaju.	Vlaga odize kožu i uvlači se u zalijepljeni spoj.	Vruće ljepilo nije prikladno, upotrebjavajte posebno ljepilo
Na kraju nanosa ljepila nastaju „niti“ pri podizanju pištolja za lijepljenje od zalijepljenog spoja.	Pri završetku nanošenja ljepila još nije pritisnuta tipka za pomak Sapnica nije obrisana	Neposredno prije završetka nanošenja ljepila namjestite pomak Na kraju nanosa ljepila pri podizanju pištolja za lijepljenje od zalijepljenog spoja obrišite sapnicu na izratku
Izradak se rastaljuje.	Izradak je izrađen od materijala nižeg tališta, npr. Styropor®.	Vruće ljepilo nije prikladno Upotrebjavajte posebno ljepilo (low melt) i namjestite temperaturu obrade 130 °C tipkom za odabir temperature (9)
Opeklina na prstima koje nastaju pri lijepljenju	Pri nanošenju ljepilo probija papir.	Izradak ne držite u ruci Lijepljenje izvodite na silikonskoj podlozi otpornoj na toplinu
	Pri nanošenju ljepilo probija tkaninu.	Izradak ne držite u ruci Lijepljenje izvodite na silikonskoj podlozi otpornoj na toplinu
	Zagrijani metalni izradak	Izradak ne držite u ruci Lijepljenje izvodite na silikonskoj podlozi otpornoj na toplinu Stegnite izradak

Održavanje i servisiranje

Održavanje i čišćenje

- **Pozor! Prije održavanja i čišćenja isključite pištolj za lijepljenje.**

- **Pištolj za lijepljenje održavajte čistim kako biste mogli dobro i sigurno raditi.**

Nakon što se ljepilo stvrdne, možete ga odstraniti tupim predmetom. Za čišćenje ne koristite otapala. Zalijepljeni spojevi se prema potrebi mogu ponovno odvojiti zagrijavanjem.

Umetnuti štapić ljepljiva (3) ne smijete izvaditi prema natrag iz pištolja za lijepljenje kako ne biste oštetili pištolj za lijepljenje.

Servisna služba i savjeti o uporabi

Naša servisna služba će odgovoriti na vaša pitanja o popravku i održavanju vašeg proizvoda, kao i o rezervnim dijelovima. Crteže u rastavljenom obliku i informacije o rezervnim dijelovima možete naći i na našoj adresi:

www.bosch-pt.com

Tim Bosch savjetnika o uporabi rado će odgovoriti na vaša pitanja o našim proizvodima i njihovom priboru.

U slučaju upita ili naručivanja rezervnih dijelova, molimo vas obavezno navedite 10-znamenasti kataloški broj s tipske pločice proizvoda.

Hrvatski

Robert Bosch d.o.o PT/SHR-BSC

Kneza Branimira 22

10040 Zagreb

Tel.: +385 12 958 051

Fax: +385 12 958 050

E-Mail: RBKN-bsc@hr.bosch.com

www.bosch.hr

Ostale adrese servisa možete pronaći na:

www.bosch-pt.com/serviceaddresses

Transport

Preporučene litij-ionske aku-baterije podliježu zakonu o transportu opasnih tvari. Korisnik bez ikakvih preduvjeta može transportirati aku-baterije cestovnim transportom.

Ako transport obavlja treća strana (npr. transport zrakoplovom ili špedicija), treba se pridržavati posebnih zahtjeva za ambalažu i označavanje. Kod pripreme ovakvih pošiljki za transport prethodno se treba savjetovati sa stručnjakom za transport opasnih tvari.

Aku-bateriju šaljite nekim transportnim sredstvom samo ako je njezino kućište neoštećeno. Obljepite otvorene kontakte i zapakirajte aku-bateriju tako da se ne može pomicati u ambalaži. Pridržavajte se i eventualnih dodatnih nacionalnih propisa.

Zbrinjavanje



Pištolje za lijepljenje, aku-baterije, pribor i ambalažu treba dovesti na ekološki prihvatljivo recikliranje.



Pištolje za lijepljenje i aku-baterije/baterije ne bacajte u kućni otpad!

Samo za zemlje EU:

U skladu s europskom Direktivom 2012/19/EU o električnim i elektroničkim starim uređajima i njihovom provedbom u nacionalno pravo neupotrebljivi električni alati i u skladu s europskom Direktivom 2006/66/EZ neispravne ili istrošene

aku-baterije/baterije moraju se odvojeno sakupljati i dovesti na ekološki prihvatljivo recikliranje.

U slučaju nepravilnog zbrinjavanja električni i elektronički stari uređaji mogu imati štetne učinke na okoliš i ljudsko zdravlje zbog moguće prisutnosti opasnih tvari.

Eesti

Ohutusjuhised



Lugege läbi kõik ohutusnõuded ja juhised.

Ohutusnõuete ja juhiste eiramine võib kaasa tuua elektrilöögi, tulekahju ja/või raskeid vigastusi.

Hoidke kõik ohutusnõuded ja juhised edasiseks kasutamiseks hoolikalt alles.

- ▶ Ärge laske liimipüstolit kasutada isikutel, kes ei ole kursis süsteemi tööpõhimõttega või pole lugenud käesolevaid juhiseid.
- ▶ Liimipüstol ei ole ette nähtud kasutamiseks lastele ja isikutele, kelle füüsilised, vaimsed või meelelised võimed on piiratud või kellel puuduvad seadme kasutamiseks vajalikud teadmised ja kogemused. Vastasel korral tekib vales käsitsemisest põhjustatud kehavigastuste ja varalise kahju oht.
- ▶ Seda liimipüstolit tohivad kasutada 8-aastased ja vanemad lapsed ning piiratud füüsiliste, tunnetuslike või vaimsete võimetega isikud nende ohutuse eest vastutava isiku järelevalve all või kui see isik on nendele tutvustanud liimipüstoli ohutut käsitsemist ja nad mõistavad sellega seotud ohtusid. Vastasel korral esineb vales käsitsemise ja vigastusoht.

► Ärge jätke lapsi järelevalveta.

Sellega tagate, et lapsed ei hakka liimpüstoliga mängima.

► Lapsed tohivad liimpüstolit puhastada ja hooldada vaid täiskasvanute järelevalve all.

► **Kontrollige liimpüstol enne igat kasutuskorda üle. Juhul kui olete tuvastanud kahjustusi, siis ärge liimpüstolit kasutage. Ärge avage liimpüstolit ise ning laske seda parandada ainult kvalifitseeritud erialase personali poolt ja ainult originaalvaruosadega.** Kahjustada saanud liimpüstolid suurendavad elektrilöögi riski.

► **Ärge jätke sisselülitatud liimpüstolit järelevalveta.**



Kaitske akut kuumuse, sealhulgas pideva päikesekiirguse eest, samuti tule, mustuse, vee ja niiskuse eest. Plahvatus- ja lühiseoht.



► **Ärge visake liimipliitseiteid tulle.**

► **Pärast kasutamist asetage liimpüstol stabiilsele alusele ja laske sellel enne kokkupakkimist täielikult jahtuda.** Kuum otsak võib tekitada kahjustusi.

► **Laadige akusid ainult tootja poolt soovitatud laadimisseadmetega.** Vastasel korral tekib põlengu oht.

► **Kasutage akut ainult valmistaja toodetes.** Ainult sellisel juhul on aku kaitstud ohtliku ülekoormuse eest.

► **Kasutusvälisel ajal hoidke akud eemal kirjajalambritest, müntidest, võtmetest, naeltest, kruvidest või teistest väikestest metallsemetest, mis võivad kontaktid omavahel ühendada.** Akukontaktide vahel tekkiva lühise tagajärjeks võivad olla põletused või tulekahju.

► **Aku vigastamise ja ebaõige käsitsemise korral võib akut eralduda aure. Aku võib põlema süttida või plahvatada.** Ohutage ruumi, halva enesetunde korral pöörduge arsti poole. Aurud võivad ärritada hingamisteid.

► **Väärkasutuse või kahjustatud aku korral võib süttiv vedelik välja voolata. Vältige sellega kokkupuudet. Juhusliku kokkupuute korral loputage veega. Kui vedelik satub silma, pöörduge ka arsti poole.** Väljavoolav akavedelik võib põhjustada nahaärritust või põletusi.

► **Teravad esemed, näiteks naelad või kruvikeerajad, samuti löögid, põrutused jmt võivad akut kahjustada.** Akukontaktide vahel võib tekkida lühis ja aku võib süttida, suitsema hakata, plahvatada või üle kuumeneda.

► **Ärge avage akut.** Esineb lühise oht.

► **Ärge puudutage kuuma otsakut.** Esineb põletuse oht.

► **Pea kohal tehtavate tööde korral kandke kaitseprille.** Need kaitsevad teie silmi allatilkuva liimi eest.

► **Ärge suunake töö ajal liimpüstolit teistele inimestele või iseendale.** Kuum liim võib põletusi põhjustada.

► **Kontrollige, et seatud temperatuur sobib liimpulgale.** Liiga kõrge temperatuuri korral muutub liim liiga voolavaks ja võib kontrollimatult väljuda. Liiga madala temperatuuri korral ei saa liim ennast materjaliga piisavalt siduda.

Toote kirjeldus ja kasutusjuhend

Pange tähele kasutusjuhendi esiosas olevaid jooniseid.

Nõuetekohane kasutamine

Liimpüstol on ette nähtud näiteks paberi, papi, korgi, puidu, naha, tekstiili, vahtplasti, plasti (välja arvatud PE, PP, PTFE ja pehme PVC), keraamika, portselani, metalli, klaasi ja kivi lahustivabaks liimimiseks.

Eriliimide kasutamisel (low melt) ja töötlemistemperatuuril 130 °C on võimalik kuumustundlike materjalide, nagu nt Styropor® liimimine.

Liimpüstol sobib liimimiseks, parandamiseks, dekoreerimiseks ja modelleerimiseks.

Kujutatud komponendid

Kujutatud komponentide numeratsiooni aluseks on liimpüstoli kujutisel jooniste leheküljel toodud numbrid.

- (1) Düüs
- (2) Kuumuskaitse
- (3) Liimpulk^{a)}
- (4) Liimpulga pesa
- (5) Aku lukustuse vabastamisnupp^{a)}
- (6) Aku^{a)}
- (7) Temperatuuri valikunupp 200 °C
- (8) Sisse-/väljalülitusnupp
- (9) Temperatuuri valikunupp 130 °C
- (10) Ettenihkenupp

a) Kujutatud või kirjeldatud lisavarustus ei kuulu tavalisse tarnemahtu. Lisavarustuse täieliku loetelu leiate meie lisavarustusprogrammist.

Tehnilised andmed

Akuga liimpüstol	AdvancedGlue 18V	
Tootenumber		3 603 B64 8..
Nimipinge	V=	18
Kuumenemisaeg u ^{A)}	min	2
Liimimistemperatuur (valikuliselt)	°C	130
	°C	200
Max liimimisjõudlus	g/min	20
Liimpulk		
- Läbimõõt	mm	11
- Pikkus	mm	45-200
Tööaeg ^{A)} laetud akuga		10 liimpulka

Akuga liimpüstol	AdvancedGlue 18V	
Kaal EPTA-Procedure 01:2014 järgi ^{B)}	kg	0,68–0,99
Ümbritseva keskkonna lubatud temperatuur		
– laadimisel	°C	0 ... +35
– töötamisel ja hoiustamisel	°C	+5 ... +40
Soovitatavad akud	PBA 18V...W-	
Soovitatavad akulaadidajad ^{C)}	AL 18...	

A) Mõõdetud temperatuuril 20–25 °C akuga **PBA 18V 2.5Ah W-** ja töötlemistemperatuuril 200 °C korral.

B) Sõltuvalt kasutatud akust

C) Järgmised laadimiseseadmed ei sobi akuga PBA: AL 1814 CV, AL 1820 CV, AL 1860 CV

Aku (ei kuulu tarnekomplekti)

Aku laadimine

► **Kasutage üksnes tehnilistes andmetes loetletud laadimiseseadmeid.** Ainult need laadimiseseadmed sobivad liimpüstolis kasutatavatele Li-ioon-akudele.

Juhis: liitiumioonakud tarnitakse tehasest rahvusvaheliste transpordieeskirjade põhjal osaliselt laetutena. Selleks et aku täielikku võimsust tagada, laadige aku enne esimest kasutamist täielikult täis.

Aku paigaldamine

Lükake laetud aku akuhoidikusse nii, et see tuntavalt fikseeruks.

Aku eemaldamine

Aku eemaldamiseks vajutage lukustuse vabastamise nuppe ja tõmmake aku välja. **Ärge rakendage seejuures jõudu.**

Aku laetuse taseme näidik

Aku laetusenäit teavitab sisselülitatud liimpüstoli korral veel kasutadaolevast aku mahtuvusest.

Vilgub temperatuuri valikunupp (7) või (9) ülessoojenemise järel punaselt, on akul mahtuvusest järel vähem kui 30% ja tuleb täis laadida.

Põleb temperatuuri valikunupp (7) või (9) punaselt, on aku täielikult tühjenenud ja tuleb täis laadida.

Juhised aku käsitsemiseks

Kaitske akut niiskuse ja vee eest.

Hoidke aku temperatuuril –20 °C kuni 50 °C. Ärge jätke akut suvel autosse.

Eemaldage aku liimpüstolist, kui te seda pikemat aega ei kasuta.

Oluliselt lühenenud kasutusae pärast laadimist näitab, et aku on muutunud kasutuskõlbmatuks ja tuleb välja vahetada. Järgige ringlussevõtu juhiseid.

Kasutus

Seadme kasutuselevõtt

Sisse-/väljalülitamine

– Vajutage liimpüstoli **sisselülitamiseks** sisse/välja nuppu (8).

Liimpüstol kuumeneb viimati seatud töötlemistemperatuurile (130 °C või 200 °C).

Kuuenemise ajal vilgub vastav temperatuuri valikunupp (7) või (9) roheliselt. Kui see põleb pidevalt roheliselt, on liimpüstol töövalmis.

Kui muudate töö ajal töötlemistemperatuuri, vilgub vastav temperatuuri valikunupp (7) või (9) seni roheliselt, kuni soovitud sihttemperatuur on saavutatud. Jahutamistoiming temperatuurilt 200 °C temperatuurini 130 °C võib kesta mitu minutit.

– Liimpüstoli **väljalülitamiseks** vajutage seni sisse/välja nuppu (8), kuni LED vastaval temperatuuri valikunupul (7) või (9) kustub.

Suunis: Kui liimpüstolit kauem kui 10 min ei kasutata, lülitub see energia säästmiseks automaatselt välja.

– Kui temperatuuri valikunupp (7) või (9) põleb uuesti sisselülitamise järel pidevalt punaselt, peate akut laadima.

► **Pärast kasutamist asetage liimpüstol stabiilsele alusele ja laske sellel enne kokkupakkimist täielikult jahtuda.** Kuum otsak võib tekitada kahjustusi.

Tööjuhised

► **Kaitske inimesi ja loomi kuuma liimi ja kuuma düüsiotsaku eest.** Liim ja düüsiotsak kuumenevad temperatuurile u 200 °C, on põletusohk. Kui kuum liim satub nahale, hoidke puudutatud kohta mõne minuti vältel külma voolava vee all. Ärge püüdke kuuma liimi nahalt eemaldada.

Kasutage ainult liimpüstoli tootja poolt soovitatud ja töötlemistemperatuuriga sobivaid liime.

Liimühendused võivad niiskuse või temperatuuri mõjul lahti tulla.

Liimimise ettevalmistamine

Liimitavad kohad peavad olema puhtad, kuivad ja rasvavabad.

Liimitavad materjalid ja töötamisel kasutatav aluspind ei tohi olla süttimis- ega tuleohtlikud.

Kuumusetundlike materjalide korral testige kõigepealt proovitükiga nende sobivust liimimiseks.

Liimitavad detailid ei tohi olla külmemad kui +5 °C ja mitte soojemad kui +50 °C.

Liimi kiiresti jahutavaid materjale tuleb kuumaõhupuhuriga eelsoojendada.

Liimimine

– Asetage materjaliga sobiv liimpulk (3) liimpulga pessa (4).

- Lülitage liimpüstol sisse ja valige vajadusel vastavat temperatuuri valikunuppu **(7)** või **(9)** vajutades liimpulgale sobiv töötlemistemperatuur.
- Laske liimpüstolil üles soojeneda. Temperatuuri valikunupp vilgub roheliselt.

Niipea kui temperatuuri valikunupp põleb pidevalt roheliselt, on liimpüstol töövalmis.

- Suruge mõõduka jõuga ettenihkenuppu **(10)** ja kandke liim ühele liimitavale pinnale.
- Pressige liimitavad materjalid liimi pealekandmise järel kohe u 30 sekundiks kokku. Nüüd saab liimitavat kohta veel korrigeerida.

Pärast u 5-minutist jahtumisaega on liimitud koht koormatav.

Kui muudate töö ajal töötlemistemperatuuri, vilgub vastav temperatuuri valikunupp **(7)** või **(9)** seni roheliselt, kuni soovitud sihttemperatuur on saavutatud. Jahutamistoiming temperatuurilt 200 °C temperatuurini 130 °C võib kesta mitu minutit.

- **Vältige kokkupuudet kuuma liimiga.** Läbipaistvate materjalide kokkuliimimiseks kasutage silikoonalust.

Düüsi vahetus

Kasutage ainult Boschi originaaldüüse (1 600 A02 EU3).

- Düüsi **(1)** saab vahetada ainult soojalt. Soojendage selleks lühidalt liimpüstolit.
- **Kandke düüsi vahetamisel kaitsekindaid. Haarake soojendatud düüsi ainult kuumuskaitsest (2).** Kuuma düüsiotsaku korral on põletusohu.
- Pingutage uus düüs **(1)** käejõuga.

Tööjuhised

Töötlemistemperatuur

Liimpüstolile saab seada kaks erinevat töötlemistemperatuuri (130 °C ja 200 °C).

Vead – põhjused ja kõrvaldamine

Probleem	Põhjus	Kõrvaldamine
Liimpulka ei nihutata.	Liimpulk on lõpuni kasutatud	pange sisse uus liimpulk
	Liimpulga läbimõõt on liiga suur või liiga väike	kasutage soovitatud originaalliimpulkasid
	Liimpulk on liiga lühike	kasutage soovitatud originaalliimpulkasid lisage veel üks liimpulk
Liimpulk kukub liimpüstolist välja.	Liimpulga läbimõõt on liiga väike	kasutage soovitatud originaalliimpulkasid
Ettenihke lõppemise järel on pikk järelojooksu- või järetilkumisaeg.	Liimpulga sulamistemperatuur on liiga madal	kasutage soovitatud originaalliimpulkasid seadke temperatuuri valikunupuga õige töötlemistemperatuur
Liimpüstol tilgub pidevalt, ilma ettenihkenuppu vajutamata.	Liimpulga sulamistemperatuur on liiga madal	kasutage soovitatud originaalliimpulkasid seadke temperatuuri valikunupuga õige töötlemistemperatuur
Ettenihke on raskekäiguline.	Liimpulga läbimõõt on liiga suur ja/või	kasutage soovitatud originaalliimpulkasid seadke temperatuuri valikunupuga õige töötlemistemperatuur

Kui muudate töö ajal töötlemistemperatuuri, vilgub vastav temperatuuri valikunupp **(7)** või **(9)** seni roheliselt, kuni soovitud sihttemperatuur on saavutatud. Jahutamistoiming temperatuurilt 200 °C temperatuurini 130 °C võib kesta mitu minutit.

Töötlemistemperatuur	Materjal
130 °C Temperatuuri valikunupp (9)	Kuumatundlikud materjalid (nt Styropor®); ei sobi PE, PP, PTFE ja pehme PVC liimimiseks
200 °C Temperatuuri valikunupp (7)	Paber, papp, kork, puit, nahk, tekstiilid, vahtplast, plast (välja arvatud PE, PP, PTFE ja pehme PVC), keraamika, portselan, metall, klaas ja kivi

Kasutage ainult liimpüstoli tootja poolt soovitatud ja töötlemistemperatuuriga sobivaid liime.

Üldised töö- ja puhastamissoovitused

Materjal/detail	Soovitus
suurepinnalised pikad detailid	Kandke liim peale punktadena
painduvad materjalid (nt tekstiilid)	Kandke liim peale triipudena

- **Liimitavate kohtade puhastamiseks ärge kasutage tuleohtlikke lahusteid.** Kuuma liimi tõttu võivad lahusti jäägid süttida, samuti võib eralduda kahjulikku auru.

Rietele sattunud liimijääke ei ole võimalik eemaldada. Liimitud kohad on ülevärvitavad.

Probleem	Põhjus	Kõrvaldamine
	liimipulga sulamistemperatuur on liiga madal	
Liim voolab tagasi ja blokeerib ettenihke.	Liimipulga läbimõõt on liiga väike ja/või liimipulga sulamistemperatuur liiga madal	kasutage soovitatud originaalliimipulkasid seadke temperatuuri valikunupuga õige töötlemistemperatuur
Liim ei voola ühtlaselt.	Liimipulga sulamistemperatuur on liiga madal	kasutage soovitatud originaalliimipulkasid seadke temperatuuri valikunupuga õige töötlemistemperatuur
	Ettenihke ei ole ühtlane	vajutage ettenihkenuppu aeglaselt ja ühtlaselt
Liimitav pind on kinni vaid ühest kohast.	Liim on enne detailide ühendamist osaliselt juba jahtunud	ühendage detailid kiiremini liimi kogu pinnale kandmise asemel kasutage liimipunkte või liimivalle soojendage liimitav pind kuumaõhupuhuriga ette seadke õige töötlemistemperatuur
Liimühendus tuleb pärast jahtumist lahti.	Liimitav pind on rasvane või liiga sile	puhastage liimitavad pinnad rasvast või karestage veidi
	Liimitav pind on tolmune	puhastage liimitav pind
	Detaili materjal ei ole sobiv	kuumliim ei sobi, kasutage eriliimi
	Niiskuse mõju	kasutage ainult kuivas keskkonnas
	Ümbritseva keskkonna temperatuur on liiga kõrge / liiga madal	kasutage ainult spetsifitseeritud temperatuuripiirkonnas
Niiskettesse ruumidesse liimitud kahhelplaadid tulevad lahti.	Niiskus tungib liimimiskoha alla.	kuumliim ei sobi, kasutage tsemendipõhist plaadiliimi
Liimitud kingatallad tulevad lahti.	Niiskus paisutab nahka ja tungib liimimiskoha alla.	kuumliim ei sobi, kasutage eriliimi
Liimi pealekandmise lõpus tekivad liimpüstoli eemaldamisel liimitavast kohast „niidid“.	Liimi pealekandmise lõpetamisel on ettenihkenupp veel surutud	vabastage ettenihkenupp veidi enne liimi pealekandmise lõpetamist
	Düüs ei ole puhtaks pühitud	liimi pealekandmise lõpetamisel pühkige düüs enne liimpüstoli kleebitavast kohast kergitamist vastu detaili puhtaks
Detail hakkab sulama.	Detail on valmistatud madala sulamistemperatuuriga materjalist, nt Styropor®.	kuumliim ei sobi kasutage eriliimi (low melt) ja seadke temperatuuri valikunupuga (9) töötlemistemperatuuriks 130 °C
Sõrmede põletused liimimisel	Paberile kantud liim tungib läbi paberi.	ärge hoidke detaili käes kasutage liimimisel kuumuskindlat silikoonalust
	Riidele kantud liim tungib läbi riide.	ärge hoidke detaili käes kasutage liimimisel kuumuskindlat silikoonalust
	Kuumenenud metalldetail	ärge hoidke detaili käes kasutage liimimisel kuumuskindlat silikoonalust kinnitage detail

Hooldus ja korrashoid

Hooldus ja puhastamine

- **Tähelepanu!** Lülitage liimpüstol enne hooldus- ja puhastustöid välja.
- **Hea ja ohutu töö tagamiseks hoidke liimpüstol puhas.**

Pärast liimi tahkumist saab selle nüri esemega eemaldada. Ärge kasutage puhastamiseks lahusteid. Kokkuliimitud materjale saab vajaduse korral kuumutamise teel uuesti lahti sulatada.

Sisepandud liimipulka (3) ei tohi liimpüstoli vigastumise vältimiseks liimpüstolist tahapoole välja võtta.

Mūgijārgne teenindus ja kasutusalane nõustamine

Klientiteeninduse töötajad vastavad teie küsimustele teie toote remondi ja hoolduse ning varuosade kohta. Joonised ja info varuosade kohta leiate ka veebisaidilt:

www.bosch-pt.com

Boschi nõustajad on meeleldi abiks, kui teil on küsimusi toodete ja lisatarvikute kasutamise kohta.

Päringute esitamisel ja varuosade tellimisel teatage meile kindlasti toote tüübisildil olev 10-kohaline tootenumber.

Eesti Vabariik

Teeninduskeskus

Tel.: (+372) 6549 575

Faks: (+372) 6549 576

E-posti: service-pt@lv.bosch.com

Muud teeninduse aadressid leiate jaotisest:

www.bosch-pt.com/serviceaddresses

Transport

Soovitatud liitumioonakude suhtes kohaldatakse ohtlike veoste eeskirjade nõudeid. Akude puhul on lubatud kasutajapoolne piiranguteta maanteevvedu.

Kolmandate isikute teostatava veo korral (nt õhuvedu või ekspedeerimine) tuleb järgida pakendi ja tähistuse osas kehtivaid erinõudeid. Sellisel juhul peab veose ettevalmistamisel alati osalema ohtlike ainete veo ekspert.

Aku vedu on lubatud vaid siis, kui aku korpus on vigastusteta. Katke lahtised kontaktid teibiga ja pakkige aku nii, et see pakendis ei liiguks. Järgige ka võimalikke täiendavaid siseriiklike nõudeid.

Kasutuskõlbmatuks muutunud seadmete käitlus



Liimpüstolid, akud, lisavarustus ja pakendis tuleb keskkonnasäästlikult taaskasutusse suunata.



Ärge visake liimpüstoleid ja akusid/patareid olmeprügi hulka!

Üksnes EL liikmesriikidele:

Vastavalt direktiivile 2012/19/EL elektri- ja elektroonikaseadmete jäätmete kohta ning nende kohaldamisele riigi õigusaktides tuleb kasutusressursi ammendanud elektritööriistad ja vastavalt direktiivile 2006/66/EÜ defektsed või kasutusressursi ammendanud akud/patareid eraldi kokku koguda ja suunata keskkonnasäästlikku taaskasutusse.

Vale jäätmekäitluse korral võivad vanad elektri- ja elektroonikaseadmed, milles sisaldub kahjulikke aineid, kahjustada keskkonda ja inimeste tervist.

Latviešu

Drošības noteikumi



Izlasiet drošības noteikumus un norādījumus lietošanai. Drošības noteikumu un norādījumu neievērošana var izraisīt aizdegšanos un būt par cēloni elektriskajam triecienam vai nopietnam savainojumam.

Pēc izlasīšanas uzglabājiet šos noteikumus turpmākai izmantošanai.

- ▶ **Neļaujiet lietot liempistoli personām, kas nav iepazinušās ar tās lietošanu vai arī nav izlasījušas šos noteikumus un norādījumus.**
- ▶ **Šī liempistole nav paredzēta, lai to lietotu bērni un personas ar ierobežotām fiziskajām, sensorajām vai garīgajām spējām, kā arī personas ar nepietiekošu pieredzi un zināšanām.** Pretējā gadījumā pastāv savainošanās briesmas izstrādājuma nepareizas lietošanas dēļ.
- ▶ **Šo lienzīmuli var lietot bērni no 8 gadu vecuma un personas ar ierobežotām fiziskajām, sensorajām vai garīgajām spējām, kā arī personas ar nepietiekošu pieredzi un zināšanām pie nosacījuma, ka darbs notiek par viņu drošību atbildīgas personas uzraudzībā vai arī šī persona sniedz norādījumus par drošu apiešanos ar lienzīmuli un informē par briesmām, kas saistītas ar tā lietošanu.** Pretējā gadījumā pastāv savainošanās briesmas izstrādājuma nepareizas lietošanas dēļ.
- ▶ **Uzraugiet bērnus.** Tas ļaus nodrošināt, lai bērni nerotaļātos ar liempistoli.

► Bērni nedrīkst veikt līmpistoles tīrīšanu un apkalpošanu bez pieaugušo uzraudzības.

- Pirms katras lietošanas reizes pārbaudiet līmes pistoli. Ja konstatējat bojājumu, nelietojiet līmes pistoli. Neatveriet līmes pistoli saviem spēkiem, bet nodrošiniet, lai nepieciešamo remontu veiktu kvalificēti speciālisti, nomainīti izmantojot vienīgi oriģinālās rezerves daļas. Ja līmes pistole ir bojāta, palielinās elektriskās strāvas trieciena risks.

- Neatstājiet ieslēgtu līmpistoli bez uzraudzības.



Sargājiet akumulatoru no karstuma, piemēram, no ilgstošas atrašanās saules staros, kā arī no uguns, netirumiem, ūdens un mitruma. Tas var radīt sprādziena un isslēguma briesmas.



- Nemetiet līmzīmuli ugunī.
- Pēc lietošanas novietojiet līmpistoli pret karstumu drošā vietā un pirms iesaiņošanas nogaidiet, līdz tā pilnīgi atdziest. Instrumenta karstā sprausla var nodarīt bojājumus.
- Uzlādējiet akumulatorus vienīgi ražotāja ieteiktajā uzlādes ierīcē. Pretējā gadījumā var notikt aizdegšanās.
- Lietojiet akumulatoru vienīgi ražotāja izstrādājumos. Tikai tā akumulators tiek pasargāts no bistamām pārslodzēm.
- Laikā, kad akumulators netiek lietots, nepieļaujiet tā kontaktu saskaršanos ar saspraudēm, monētām, atslēgām, naglām, skrūvēm vai citiem nelieliem metāla priekšmetiem, kas varētu izraisīt isslēgumu. Isslēgums starp akumulatora kontaktiem var radīt apdegumus un būt par cēloni ugunsgrēkam.
- Bojājuma vai nepareizas lietošanas rezultātā akumulators var izdalīt kaitīgus izgarojumus. Akumulators var aizdegties vai sprāgt. Ielaidiet telpā svaigu gaisu un smagākos gadījumos meklējiet ārsta palīdzību. Izgarojumi var izraisīt elpošanas ceļu kairinājumu.
- Ja akumulators ir bojāts vai tiek nepareizi lietots, no tā var izplūst šķidrums elektrolīts. Nepieļaujiet elektrolīta nonākšanu saskarē ar ādu. Ja tas tomēr ir nejausi noticis, noskalojiet elektrolītu ar ūdeni. Ja elektrolīts nonāk acīs, nekavējoties griezieties pēc palīdzības pie ārsta. No akumulatora izplūdušais elektrolīts var izraisīt ādas iekaisumu vai pat apdegumu.
- Iedarbojoties uz akumulatoru ar smailu priekšmetu, piemēram, ar naglu vai skrūvgriezi, kā arī ārēja spēka iedarbības rezultātā akumulators var tikt bojāts. Tas var radīt iekšēju isslēgumu, kā rezultātā akumulators var aizdegties, dūmot, eksplodēt vai pārkarst.
- Neatveriet akumulatoru. Tas var radīt isslēgumu.
- Nepieskarieties karstajai sprauslai. Tā var radīt apdegumus.

- Strādājot virs galvas, nēsājiet aizsargbrilles. Tādējādi jūsu acis tiek pasargātas no lejuplidošās līmvielas.
- Līmēšanas laikā neturiet līmpistoli virzienā uz citām personām vai sevi. Karsta līme var izraisīt apdegumus.
- Pārliecinieties, ka iestatītā temperatūra atbilst attiecīgajam līmvielas stienim. Pie pārāk augtas temperatūras līme kļūst pārāk šķidra, un tā var nekontrolēti izplūst. Pārāk zemas temperatūras gadījumā līme nevar pietiekoši tikt savienota ar darba materiālu.

Izstrādājuma un tā funkciju apraksts

Ņemiet vērā attēlus lietošanas pamācības sākuma daļā.

Pielietojums

Līmpistole ir paredzēta līmēšanai bez šķīdinātāja, piemēram, papīra, kartona, korķa, koka, ādas tekstila, putuplasta, plastmasas (izņemot PE, PP, PTFE un miksto PVC), keramikas, porcelāna, metāla, stikla un akmens līmēšanai. Izmantojot speciālās līmes (low melt) un apstrādes temperatūru 130 °C, ir iespējama karstumneizturīgu materiālu, tādu kā stiropors³, līmēšana.

Līmpistole ir piemērota līmēšanai, remontam, dekorēšanai un modelēšanai.

Attēlotās sastāvdaļas

Attēloto sastāvdaļu numerācija atbilst numuriem līmpistoles attēlos, kas sniegti grafiskajā lappusē.

- (1) Sprausla
- (2) Karstuma aizsargs
- (3) Līmvielas stienis^{a)}
- (4) Līmvielas stienja nodalījums
- (5) Akumulatora atbrīvošanas taustiņš^{a)}
- (6) Akumulators^{a)}
- (7) Temperatūras atlases taustiņš 200 °C
- (8) Ieslēgšanas/izslēgšanas poga
- (9) Temperatūras atlases taustiņš 130 °C
- (10) Padeves poga

a) Šeit attēlotie vai aprakstītie piederumi neietilpst standartā piegādes komplektā. Pilns pārskats par izstrādājuma piederumiem ir sniegts mūsu piederumu katalogā.

Tehniskie dati

Akumulatora līmpistole		AdvancedGlue 18V
Izstrādājuma numurs		3 603 B64 8..
Nominālais spriegums	V=	18
Aptuvenais uzsilšanas laiks ^{A)}	min.	2
Līmvielas temperatūra (pēc izvēles)	°C	130
	°C	200
Maks. līmēšanas jauda	g/min.	20
Līmvielas stienis		
- Diametrs	mm	11

Akumulatora līmpistole	AdvancedGlue 18V	
– Garums	mm	45–200
Darbības laiks ^{A)} ar vienu akumulatora uzlādi līdz		10 līmvielas stieniem
Svars atbilstīgi EPTA-Procedure 01: 2014 ^{B)}	kg	0,68–0,99
Pieļaujamā apkārtējā gaisa temperatūra		
– Uzlādes laikā	°C	0 ... +35
– Darbības laikā, kā arī glabāšanas laikā	°C	+5 ... +40
Ieteicamie akumulatori		PBA 18V...W-
Ieteicamās uzlādes ierīces ^{C)}		AL 18...

A) Mērījums 20–25 °C temperatūrā ar akumulatoru **PBA 18V 2.5Ah W-**, un apstrādes temperatūru 200 °C.

B) Atkarībā no izmantojamā akumulatora

C) Sekojošās uzlādes ierīces nav saderīgas ar akumulatoriem PBA: AL 1814 CV, AL 1820 CV, AL 1860 CV

Akumulators (neietilpst standarta piegādes komplektā)

Akumulatora uzlāde

► **Izmantojiet vienīgi tehniskajos datos norādītās uzlādes ierīces.** Tikai šīs uzlādes ierīces ir piemērotas jūsu līmpistolē izmantotajiem litija jonu akumulatoriem.

Norāde: atbilstoši starptautiskajiem kravu pārvadāšanas noteikumiem litija jonu akumulatori tiek piegādāti daļēji uzlādētā stāvoklī. Lai nodrošinātu pilnu akumulatora jaudu, pirms pirmās lietošanas reizes pilnībā uzlādējiet akumulatoru.

Akumulatora ielikšana

Ievietojiet uzlādēto akumulatoru akumulatora stiprinājumā, līdz tas tiek nofiksēts.

Akumulatora izņemšana

Lai izņemtu akumulatoru, nospiediet akumulatora atbrīvošanas taustiņu un izvelciet akumulatoru.

Nedarbojieties ar spēku.

Akumulatora uzlādes pakāpes indikators

Līmpistolei esot ieslēgtai, akumulatora uzlādes pakāpes indikators uzrāda vēl atlikušo akumulatora kapacitāti.

Gadījumos, kad **mirgo** temperatūras atlasē taustiņš **(7)** vai **(9)** pēc uzsildīšanas sarkanā krāsā, akumulatora veikspēja ir mazāka par 30%, un tas ir jāuzlādē.

Mirgojot temperatūras atlasē taustiņam **(7)** vai **(9)** sarkanā krāsā, akumulators ir pilnībā izlādējies, un tas ir jāuzlādē.

Pareiza apiešanās ar akumulatoru

Sargājiet akumulatoru no mitruma un ūdens.

Uzglabājiet akumulatoru pie temperatūras no –20 °C līdz 50 °C. Neatstājiet akumulatoru karstumā, piemēram, vasaras laikā neatstājiet to automašīnā.

Izņemiet akumulatoru no līmpistoles, ja tā ilgstoši netiek lietota.

Ja manāmi samazinās instrumenta darbības laiks starp akumulatora uzlādēm, tas norāda, ka akumulators ir nolietojies un to nepieciešams nomainīt.

Ievērojiet norādījumus par atbrīvošanos no nolietotajiem izstrādājumiem.

Lietošana

Uzsākot lietošanu

Ieslēgšana un izslēgšana

- Lai **ieslēgtu** līmpistolī, nospiediet ieslēdzēja taustiņu **(8)**. Līmpistole sasilst līdz pēdējai iestatītajai temperatūras vērtībai (130 °C vai 200 °C). Uzsildīšanas laikā attiecīgais temperatūras atlasē taustiņš mirgo **(7)** vai **(9)** zaļā krāsā. Ja tas ilgstoši deg zaļā krāsā, līmpistole ir gatava lietošanai.

Ja darbības laikā veicat apstrādes temperatūras maiņu, attiecīgais temperatūras atlasē taustiņš mirgo **(7)** vai **(9)** zaļā krāsā tik ilgi, līdz ir sasniegta vēlāmā temperatūra. Atdzišanas process, temperatūrai noslidot no 200 °C līdz 130 °C, var ilgt vairākas minūtes.

- Lai **izslēgtu** līmpistolī, nospiediet ieslēgšanas/izslēgšanas taustiņu **(8)** un turiet to nospiestu, līdz attiecīgais temperatūras atlasē taustiņa LED diode **(7)** vai **(9)** nodziest.

Norāde: ja līmpistole netiek lietota ilgāk par 10 minūtēm, tā automātiski izslēdzas, lai taupītu enerģiju.

- Ja akumulatora temperatūras atlasē taustiņš iedegas **(7)** vai **(9)** pēc atkārtotas ieslēgšanas sarkanā krāsā, akumulators ir jāuzlādē.

- **Pēc lietošanas novietojiet līmpistolī pret karstumu drošā vietā un pirms iesaiņošanas nogaidiet, līdz tā pilnīgi atdziest.** Instrumenta karstā sprausla var nodarīt bojājumus.

Norādījumi darbam

- **Sargājiet cilvēkus un mājdzīvniekus no saskaršanās ar karsto līmvielu un sprauslas galu.** Līmvielas un sprauslas gala temperatūra sakarst apmēram līdz 200 °C, un var radīt apdegumus. Ja karstā līmviela saskaras ar ādu, nekavējoties dažas minūtes turiet cietušo vietu zem auksta ūdens strūkļas. Nemēģiniet karsto līmvielu atraut no ādas.

Lietojiet tikai līmpistoles ražotāja ieteiktu un apstrādes temperatūrai piemērotu līmvielu.

Līmētie savienojumi var atdalīties mitruma vai siltuma ietekmē.

Salīmējamo virsmu sagatavošana

Salīmējamajām virsmām jābūt tīrām, sausām un brīvām no taukiem un smērvielām.

Salīmējamie materiāli, kā arī pamats, uz kura tiek veikts darbs, nedrīkst būt viegli uzliesmojoši vai viegli degoši.

Ja jāsalīmē pret karstumu neizturīgi materiāli, pirms limēšanas pārbaudiet, vai tie ir derīgi šādai apstrādei, veicot limēšanas mēģinājumu.

Limēšanai paredzētie priekšmeti nedrīkst būt aukstāki par +5 °C un karstāki par +50 °C.

Materiāli, kas veicina limvielas ātru atdzišanu, pirms limēšanas jāuzsilda ar karstā gaisa pūtēju.

Limēšana

- Ievietojiet salīmējamajam materiālam piemērotas limvielas stieni (3) limvielas stieņa nodalījumā (4).
- Ieslēdziet līmpistoli un izvēlēties pēc nepieciešamības, nospiežot attiecīgo temperatūras atlasē taustiņu (7) vai (9) limvielas stienim piemēroto apstrādes temperatūru.
- Ļaujiet līmpistolei uzsilt. Temperatūras atlasē taustiņš mirgo zaļā krāsā.

Līdzko temperatūras atlasē taustiņš ilgstoši deg zaļā krāsā, līmpistole ir gatava lietošanai.

- Ar mērenu spēku nospiediet limvielas stieņa padeves taustiņu (10) un vienmērīgi uzklājiet limvielu materiāla vienā pusē.
- Pēc limvielas uzklāšanas nekavējoties saspiediet kopā salīmējamās materiālus un turiet tos saspiežot aptuveni 30 sekundes.
- Vēl kādu brīdi ir iespējama salīmējamo materiālu savstarpējā novietojuma koriģēšana.

Pēc aptuveni 5 minūšu ilgas atdzišanas limējumu drīkst pakļaut slodzei.

Ja darbības laikā veicat apstrādes temperatūras maiņu, attiecīgais temperatūras atlasē taustiņš mirgo (7) vai (9) zaļā krāsā tik ilgi, līdz ir sasniegta vēlamā temperatūra. Atdzišanas process, temperatūrai noslidot no 200 °C līdz 130 °C, var ilgt vairākas minūtes.

► Izvairieties no saskaršanās ar karsto limvielu.

Saspiežot kopā caurlaidīgus salīmējamās materiālus, novietojiet tos uz silikona paliktņa.

Sprauslas nomaīņa

Izmantojiet tikai oriģinālās Bosch (1 600 A02 EU3) sprauslas.

- Sprauslu (1) var nomainīt tikai siltā stāvoklī. Šim nolūkam isi uzsildiet līmpistoli.

Kļūmes – cēloņi un novēršana

Kļūme	Cēlonis	Novēršana
Limvielas stienis nepārvietojas.	Limvielas stienis ir nolietots	Ievietojiet jaunu limvielas stieni
	Limvielas stieņa diametrs ir pārāk liels vai pārāk mazs	Lietojiet ieteiktos oriģinālos limvielas stieņus
	Limvielas stienis ir pārāk īss	Lietojiet ieteiktos oriģinālos limvielas stieņus Ievietojiet vēl vienu limvielas stieni
Limvielas stienis krīt ārā no līmpistoles.	Limvielas stieņa diametrs ir pārāk mazs	Lietojiet ieteiktos oriģinālos limvielas stieņus

► Nomainot sprauslu, uzvelciet aizsargcimdus.

Satveriet uzsildīto sprauslu tikai pie karstuma aizsarga (2). Pie karstā sprauslas gala pastāv apdegumu risks.

- Cieši uzvelciet jauno sprauslu (1) uz ierīces.

Ieteikumi lietošanai

Apstrādes temperatūra

Līmpistolei var iestatīt divas dažādas apstrādes temperatūras (130 °C un 200 °C).

Ja darbības laikā veicat apstrādes temperatūras maiņu, attiecīgais temperatūras atlasē taustiņš mirgo (7) vai (9) zaļā krāsā tik ilgi, līdz ir sasniegta vēlamā temperatūra. Atdzišanas process, temperatūrai noslidot no 200 °C līdz 130 °C, var ilgt vairākas minūtes.

Apstrādes temperatūra	Materiāls
130 °C Temperatūras atlasē taustiņš (9)	Karstumneizturīgi materiāli (piem., stiropors [®]); nav piemērots PE, PP, PTFE un mikstajai PVC)
200 °C Temperatūras atlasē taustiņš (7)	Papīrs, kartons, korķis, koks, āda, tekstils, putuplasts, plastmasa (izņemot PE, PP, PTFE un miksto PVC), keramika, porcelāns, metāls, stikls un akmens

Lietojiet tikai līmpistoles ražotāja ieteiktu un apstrādes temperatūrai piemērotu limvielu.

Vispārīgie darba un tīrīšanas ieteikumi

Materiāls/Priekšmets	Ieteikums
Gari priekšmeti ar lielu virsmu	Uznesiet limvielu punktu veidā
Lokani materiāli (piemēram, audumi)	Uznesiet limvielu līniju veidā

- **Nelietojiet salīmējamo virsmu tīrīšanai degošus šķīdinātājus.** Šķīdinātāja paliekām saskaroties ar karsto limvielu, tās var aizdegties vai izdalīt veselībai kaitīgus tvaikus.

Uz auduma nonākušo limvielu nav iespējams noņemt.

Sacietējušo limvielu drīkst krāsot un lakot.

Kļūme	Cēlonis	Novēršana
Pēc padeves beigām vērojams liels pēcdarbības vai pilēšanas laiks.	Limvielas stieņa kušanas temperatūra ir pārāk zema	Lietojiet ieteiktos oriģinālos limvielas stieņus Iestādi pareizu apstrādes temperatūru ar temperatūras atlasas taustiņu
Limpistole pastāvīgi pil, arī tad, ja padeves taustiņš netiek nospiests.	Limvielas stieņa kušanas temperatūra ir pārāk zema	Lietojiet ieteiktos oriģinālos limvielas stieņus Iestādi pareizu apstrādes temperatūru ar temperatūras atlasas taustiņu
Padeves process ir apgrūtināts.	Limvielas stieņa diametrs ir pārāk liels <i>un/vai</i> limvielas stieņa kušanas temperatūra ir pārāk zema	Lietojiet ieteiktos oriģinālos limvielas stieņus Iestādi pareizu apstrādes temperatūru ar temperatūras atlasas taustiņu
Limvielas stieņa padeve ir bloķēta atpakaļvirzienā izplūstošās limvielas dēļ.	Limvielas stieņa diametrs ir pārāk mazs <i>un/vai</i> limvielas stieņa kušanas temperatūra ir pārāk zema	Lietojiet ieteiktos oriģinālos limvielas stieņus Iestādi pareizu apstrādes temperatūru ar temperatūras atlasas taustiņu
Limviela izplūst nevienmēri.	Limvielas stieņa kušanas temperatūra ir pārāk zema Limvielas stieņa padeve nav vienmērīga	Lietojiet ieteiktos oriģinālos limvielas stieņus Iestādi pareizu apstrādes temperatūru ar temperatūras atlasas taustiņu Spiediet padeves taustiņu ar mērenu, pastāvīgu spēku
Limējums turas tikai vienā vietā.	Limviela jau ir daļēji atdzisusi pirms salīmējamo priekšmetu saspišanas	Ātrāk saspiediet kopā salīmējamus priekšmetus Vienmēr uzklājiet limvielu laukuma vai joslas veidā, taču ne viena punkta veidā Uzkarsējiet salīmējamās virsmas ar karstā gaisa pūtēju Iestādi pareizu apstrādes temperatūru
Pēc atdzišanas limējums atlīp no virsmas.	Uz salīmējamās virsmas ir tauki vai arī tā ir pārāk gluda Salīmējamā virsma ir puteklaina Salīmējamā priekšmeta materiāls nav piemērots līmēšanai Mitruma iedarbība Apkārtējās vides temperatūra ir pārāk augsta/zema	Attīriet salīmējamo virsmu no taukiem vai arī padariet to nedaudz raupju Attīrīt salīmējamo virsmu no putekļiem Karstā limviela nav piemērota līmēšanai, izmantojiet speciālu līmi Izmantot tikai sausos apstākļos Izmantot tikai specifiskā temperatūras diapazonā
Salīmētie krāsns podiņi mitrā telpā atlīmējas.	Mitrums mazina virsmu saķeri.	Karstā limviela nav piemērota, izmantojiet flīžu līmi uz cementa bāzes
Pielīmētās apavu zoles ātri atlīmējas.	Mitruma iespaidā āda uzbriest, un tā rezultātā mitrums iesūcas līmējuma vietā.	Karstā limviela nav piemērota līmēšanai, izmantojiet speciālu līmi
Limvielas uzklāšanas beigās, paceļot limpistoli no salīmējamās virsmas, veidojas limvielas „pavedieni“.	Limēšanas operācijas beigās padeves taustiņš tiek turēts nospiests pārāk ilgi Sprausla nav notīrīta	Īsi pirms limēšanas operācijas beigām pārtrauciet spiest padeves taustiņu Limvielas uzklāšanas beigās paceļot limpistoli no līmēšanas vietas, noberziet sprauslu pret līmējamo priekšmetu
Salīmējamie priekšmeti kūst.	Darba materiāls sastāv no materiāla, kas kūst pie zemas temperatūras, piem., stirofors.	Karstā limviela nav piemērota, izmantojiet speciālo līmi (low melt) pie apstrādes temperatūras 130 °C, kas tiek iestatīta ar temperatūras atlasas taustiņu (9).
Limēšanas laikā iespējama pirkstu apdegumu rašanās.	Limēšanas laikā līme izkļūst cauri papīram. Limēšanas laikā līme izkļūst cauri audumam.	Neturiet salīmējamo priekšmetu rokā Veiciet līmēšanu uz siltumizturīga silikona paliktņa Neturiet salīmējamo priekšmetu rokā Veiciet līmēšanu uz siltumizturīga silikona paliktņa

Klūme	Cēlonis	Novēršana
	Salīmējama priekšmets ir no metāla	Neturiet salīmējamo priekšmetu rokā Veiciet līmēšanu uz siltumizturīga silikona paliktņa Iespilējiet salīmējamo priekšmetu

Apkalpošana un apkope

Apkalpošana un tīrīšana

► **Uzmanību!** Pirms apkalpošanas un tīrīšanas izslēdziet līmpistoli.

► **Lai varētu droši un efektīvi strādāt ar līmpistoli, uzturiet to tīru.**

Ja līmviela ir stipri pielipusi, to var atdalīt ar neasu priekšmetu. Nelietojiet tīrīšanai šķīdinātājus. Salīmētos priekšmetus vajadzības gadījumā var atlimēt, tos sakarsējot. Ievietotu līmvielas stieni (3) nedrīkst izņemt caur līmpistoles aizmuguri, lai nesabojātu līmpistoli.

Klientu apkalpošanas dienests un konsultācijas par lietošanu

Klientu apkalpošanas dienests atbildēs uz Jūsu jautājumiem par izstrādājumu remontu un apkalpošanu, kā arī par to rezerves daļām. Kopsalikuma attēlus un informāciju par rezerves daļām Jūs varat atrast interneta vietnē:

www.bosch-pt.com

Bosch konsultantu grupa palīdzēs Jums vislabākajā veidā rast atbildes uz jautājumiem par mūsu izstrādājumiem un to piederumiem.

Pieprasot konsultācijas un pasūtīt rezerves daļas, noteikti paziņojiet 10 zīmju izstrādājuma numuru, kas norādīts uz izstrādājuma marķējuma plāksnītes.

Latvijas Republika

Robert Bosch SIA
Bosch elektroinstrumentu servisa centrs
Mūkusalas ielā 97
LV-1004 Rīga
Tālr.: 67146262
Telefakss: 67146263
E-pasts: service-pt@lv.bosch.com

Papildu klientu apkalpošanas dienesta adreses skatiet šeit:

www.bosch-pt.com/serviceaddresses

Transportēšana

Ieteicamajiem litiņa jonu akumulatoriem ir piemērojami Bistamo kravu aprītes likuma noteikumi. Lietotājs var transportēt akumulatorus ielu transporta plūsmā bez papildu nosacījumiem.

Pārsūtīt tos ar trešo personu starpniecību (piemēram, ar gaisa transporta vai citu transporta aģentūru starpniecību), jāievēro īpaši sūtījuma iesaiņošanas un marķēšanas noteikumi. Tāpēc sūtījumu sagatavošanas laikā jāpieaicina bistamo kravu pārvadāšanas speciālists.

Pārsūtiet akumulatoru tikai tad, ja tā korpuss nav bojāts. Aizlīmējiet vajējos akumulatora kontaktus un iesaiņojiet akumulatoru tā, lai tas iesaiņojumā nepārvietotos. Lūdzam ievērot arī ar akumulatoru pārsūtīšanu saistītos nacionālos noteikumus, ja tādi pastāv.

Atbrīvošanās no nolietotajiem izstrādājumiem



Līmpistole, akumulatori, piederumi un iepakojumi ir jānodod videi draudzīgai pārstrādei.



Neizmetiet līmpistoles un akumulatorus/baterijas sadzīves atkritumu tvertnē!

Tikai EK valstīm.

Saskaņā ar Eiropas Savienības direktīvu 2012/19/ES par nolietotajām elektriskajām un elektroniskajām ierīcēm un šīs direktīvas atspoguļojumiem nacionālajā likumdošanā, lietošanai nederīgi elektroinstrumenti un saskaņā ar Eiropas Savienības direktīvu 2006/66/EK, bojāti vai izlietoti akumulatori/baterijas ir jāsavāc atsevišķi un jānogādā otrreizējai pārstrādei apkārtējai videi nekaitīgā veidā.

Ja elektriskās un elektroniskās ierīces netiek atbilstoši utilizētas, tās var kaitēt videi un cilvēku veselībai iespējamās bistamo vielu klātbūtnes dēļ.

Lietuvių k.

Saugos nuorodos



Perskaitykite visas šias saugos nuorodas ir reikalavimus. Nesilaikant saugos nuorodų ir reikalavimų gali trenkti elektros smūgis, kilti gaisras, galima smarkiai susižaloti ir sužaloti kitus asmenis.

Išsaugokite šias saugos nuorodas ir reikalavimus, kad ir ateityje galėtumėte jais pasinaudoti.

- **Neleiskite klijų pistoletu naudotis asmenims, kurie neįšmano, kaip su juo elgtis arba nėra perskaitę šių nurodymų.**
- **Šis klijų pistoletas nėra skirtas, kad jį naudotų vaikai ir asmenys su fizinėmis, jutiminėmis ir dvasinėmis negaliomis arba asmenys, ku-**

riems trūksta patirties arba žinių. Priešingu atveju įrankis gali būti valdomas netinkamai ir kyla sužeidimų pavojus.

- ▶ **Šių klijų pistoletą gali naudoti 8 metų ir vyresni vaikai bei asmenys su fizinėmis, jutiminėmis ir dvasinėmis negaliomis arba asmenys, kuriems trūksta patirties ar žinių, jei juos prižiūri ir už jų saugumą atsako atsakingas asmuo arba jie buvo instruktuoti, kaip saugiai naudoti klijų pistoletą ir žino apie gresiančius pavojus.** Priešingu atveju įrankis gali būti valdomas netinkamai ir kyla sužeidimų pavojus.

- ▶ **Prižiūrėkite vaikus.** Taip bus užtikrinta, kad vaikai su klijų pistoletu nežaistų.

- ▶ **Neprižiūrint kitam asmeniui, vaikams klijų pistoletą valyti ir atlikti jo priežiūros darbus draudžiama.**

- ▶ **Prieš kiekvieną naudojimą klijų pistoletą patikrinkite.** Jei aptikote pažeidimų, klijų pistoletu nenaudokite. Patys neatidarykite klijų pistoletu, jį remontuoti leidžiama tik kvalifikuotiems specialistams, o remontuojant turi būti naudojamos tik originalios atsarginės dalys. Pažeisti klijų pistoletai padidina elektros smūgio riziką.

- ▶ **Nepalikite be priežiūros įjungto klijų pistoletu.**



Saugokite akumuliatorių nuo karščio, pvz., taip pat ir nuo ilgalaikio saulės spindulių poveikio, ugnies, nešvarumų, vandens ir drėgmės. Išskyla sprogoimo ir trumpojo jungimo pavojus.



- ▶ **Nemeskite klijų lazdelių į ugnį.**
- ▶ **Po naudojimo klijų pistoletą saugiai pastatykite ir, prieš jį supakuodami, palaukite, kol jis visiškai atvės.** Karštas antgalis gali padaryti materialinės žalos.
- ▶ **Akumuliatoriui įkrauti naudokite tik tuos kroviklius, kuriuos rekomenduoja gamintojas.** Priešingu atveju iškyla gaisro pavojus.

- ▶ **Akumuliatorių naudokite tik su gamintojo gaminiais.** Tik taip apsaugosite akumuliatorių nuo pavojingos per didelės apkrovos.
- ▶ **Nelaikykite sąvaržėlių, monetų, raktų, vinių, varžtų ar kitokių metalinių daiktų arti iš prietaiso ištraukto akumuliatoriaus kontaktų.** Užtrumpinus akumuliatoriaus kontaktus galima nusideginti ar sukelti gaisrą.
- ▶ **Pažeidus akumuliatorių ar netinkamai jį naudojant, gali išsiveržti garų.** Akumuliatorius gali užsidegti arba sprogti. Išvėdinkite patalpą ir, jei nukentėjote, kreipkitės į gydytoją. Šie garai gali sudirginti kvėpavimo takus.
- ▶ **Netinkamai naudojant akumuliatorių arba jei akumuliatorius pažeistas, iš jo gali ištekėti degaus skysčio.** Venkite kontakto su šiuo skysčiu. Jei skysčio pateko ant odos, nuplaukite jį vandeniu. Jei skysčio pateko į akis kreipkitės į gydytoją. Akumuliatoriaus skystis gali sudirginti ar nudeginti odą.
- ▶ **Aštrūs daiktai, pvz., vinys ar atsuktuvai, arba išorinė jėga gali pažeisti akumuliatorių.** Dėl to gali įvykti vidinis trumpasis jungimas ir akumuliatorius gali sudegti, pradėti rūkti, sprogti ar perkaisti.
- ▶ **Neardykite akumuliatoriaus.** Galimas trumpojo sujungimo pavojus.
- ▶ **Nelieskite karšto antgalio.** Išskyla nudegimo pavojus.
- ▶ **Atlikdami darbus virš galvos, dėvėkite apsauginius akinius.** Taip Jūsų akys bus apsaugotos nuo lašančių klijų.
- ▶ **Dirbdami nenukreipkite klijų pistoletu į kitus asmenis ir į save.** Karšti klijai gali nudeginti.
- ▶ **Įsitinkinkite, kad nustatyta temperatūra tinka klijų lazdelei.** Esant per aukštai temperatūrai, klijai tampa per skysti ir gali nekontroliuojamai ištekėti. Esant per žemai temperatūrai, klijai gali nepakankamai sukibti su medžiaga.

Gaminio ir savybių aprašas

Prašome atkreipti dėmesį į paveikslėlius priekinėje naudojimo instrukcijos dalyje.

Elektrinio įrankio paskirtis

Klijų pistoletas yra skirtas, pvz., popieriui, kartonui, kamščiu, medienai, odai, tekstilei, putplasčiui, plastikui (išskyrus PE, PP, PTFE, ir minkštąjį PVC), keramikai, porcelianui, metalui, stiklui ir akmeniui klijuoti, nenaudojant tirpiklių. Naudojant specialius klėjus („low melt“) ir pasirinkus 130 °C apdirbimo temperatūrą, galima klijuoti karščiu nautrias medžiagas, pvz., „Styropor“.

Klijų pistoletas yra skirtas klijuoti, remontuoti, dekoruoti ir modeliuoti.

Pavaizduoti įrankio elementai

Numeriais pažymėtus klijų pistoletu elementus rasite šios instrukcijos puslapiuose pateiktuose paveikslėliuose.

- (1) Antgalis
- (2) Apsauga nuo karščio

- (3) Klijų lazdelė^{a)}
- (4) Klijų lazdelės dėtuvė
- (5) Akumuliatoriaus atblokavimo klavišas^{a)}
- (6) Akumuliatorius^{a)}
- (7) Temperatūros parinkties mygtukas 200 °C
- (8) Įjungimo-išjungimo mygtukas
- (9) Temperatūros parinkties mygtukas 130 °C
- (10) Pastūmos mygtukas

a) Pavaizduoti ar aprašyti priedai į tiekiamą standartinį komplektą neįeina. Visą papildomą įrangą rasite mūsų papildomos įrangos programoje.

Techniniai duomenys

Akumuliatorinis klijų pistoletas		AdvancedGlue 18V
Gaminio numeris		3 603 B64 8..
Nominalioji įtampa	V=	18
Įkaitimo laikas apie ^{A)}	min	2
Klijų temperatūra (pasirinktinai)	°C	130
	°C	200
Maks.klijavimo našumas	g/min	20
Klijų lazdelė		
– Skersmuo	mm	11
– Ilgis	mm	45–200
Veikimo trukmė ^{A)} vieną kartą įkrovus akumuliatorių iki		10 klijų lazdelių
Svoris pagal „EPTA-Procedure 01:2014“ ^{B)}	kg	0,68–0,99
Leidžiamoji aplinkos temperatūra		
– įkraunant	°C	0 ... +35
– veikiant ir sandėliuojant	°C	+5 ... +40
Rekomenduojami akumuliatoriai		PBA 18V...W-
Rekomenduojami krovikliai ^{C)}		AL 18...

A) Išmatuota, esant 20–25 °C, su akumuliatoriumi **PBA 18V 2.5Ah W-**, ir esant 200 °C apdirbimo temperatūrai.

B) Priklausomai nuo naudojamo akumuliatoriaus

C) Žemiau nurodyti krovikliai PBA akumuliatoriui netinka:
AL 1814 CV, AL 1820 CV, AL 1860 CV

Akumuliatorius (neįeina į standartinį tiekiamą komplektą)

Akumuliatoriaus įkrovimas

- **Naudokite tik techninių duomenų skyriuje nurodytus kroviklius.** Tik šie krovikliai yra priderinti prie Jūsų klijų pistoleto naudojamo ličio jonų akumuliatoriaus.

Nuoroda: laikantis tarptautinių transportavimo teisės aktų, ličio jonų akumuliatoriai tiekiami dalinai įkrauti. Kad akumuliatorius veiktų visa galia, prieš pirmąjį naudojimą akumuliatorių visiškai įkraukite.

Akumuliatoriaus įdėjimas

Įkrautą akumuliatorių stumkite į akumuliatoriaus laikiklį, kol pajusite, kad užsifiksavo.

Akumuliatoriaus išėmimas

Norėdami išimti akumuliatorių, paspauskite akumuliatoriaus atblokavimo klavišus ir išimkite akumuliatorių. **Traukdami nenaudokite jėgos.**

Akumuliatoriaus įkrovos būklės indikatorius

Akumuliatoriaus įkrovos būklės indikatorius, esant įjungtam klijų pistoleto, praneša apie esamą akumuliatoriaus įkrovą. Jei temperatūros parinkties mygtukas **(7)** arba **(9)** prietaisui įkaitus **mirksi** raudonai, vadinasi akumuliatoriaus įkrova yra mažiau kaip 30 % ir jį reikia įkrauti.

Jei temperatūros parinkties mygtukas **(7)** arba **(9)** **šviečia** raudonai, vadinasi akumuliatorius yra visiškai išsikrovęs ir jį reikia įkrauti.

Nuorodos, kaip optimaliai elgtis su akumuliatoriumi

Saugokite akumuliatorių nuo drėgmės ir vandens.

Akumuliatorių sandėliuokite tik nuo -20 °C iki 50 °C temperatūroje. Pvz., nepalikite akumuliatoriaus vasarą automobilyje.

Jei klijų pistoleto nenaudosite ilgesnį laiką, išimkite iš jo akumuliatorių.

Pastebimas įkrauto akumuliatoriaus veikimo laiko sutrumpėjimas rodo, kad akumuliatorius susidėvėjo ir jį reikia pakeisti. Laikykitės pateiktų šalinimo nurodymų.

Naudojimas

Paruošimas naudoti

Įjungimas ir išjungimas

- Norėdami klijų pistoletą **įjungti**, paspauskite įjungimo-išjungimo mygtuką **(8)**.

Klijų pistoletas įkaista iki paskiausiai nustatytos apdirbimo temperatūros (130 °C arba 200 °C).

Įkaitimo metu atitinkamas temperatūros parinkties mygtukas **(7)** arba **(9)** mirksi žaliai. Kai jis pradeda šviesti nuolat žaliai, klijų pistoletas yra paruoštas naudoti.

Jei veikimo metu pakeičiate apdirbimo temperatūrą, tai atitinkamas temperatūros parinkties mygtukas **(7)** arba **(9)** tol mirksi žaliai, kol pasiekama pageidaujama užduotoji temperatūra. Atvėsimo nuo 200 °C iki 130 °C metu tai gali užtrukti kelias minutes.

- Norėdami **išjungti** klijų pistoletą, spauskite įjungimo-išjungimo mygtuką **(8)** tol, kol užges atitinkamo temperatūros parinkties mygtuko **(7)** **(9)** indikatorius.

Nuoroda: jei klijų pistoletas ilgiau kaip 10 minučių nenaudojamas, kad būtų tausojama energija, jis automatiškai išsijungia.

- Jei iš naujo įjungus temperatūros parinkties mygtukas **(7)** arba **(9)** nuolat šviečia radonai, turite įkrauti akumuliatorių.
- **Po naudojimo klijų pistoletą saugiai pastatykite ir, prieš jį supakuodami, palaukite, kol jis visiškai atvės.** Karštas antgalis gali padaryti materialinės žalos.

Darbo patarimai

- **Saugokite žmones ir gyvūnus nuo karštų klijų ir antgalio.** Klijai ir antgalio smaigalys įkaista maždaug iki 200 °C, todėl iškyla nudegimo pavojus. Jei karštų klijų patenka ant odos, tą vietą iškart pakiškite po šalto vandens srove ir palaikykite kelias minutes. Nebandykite pašalinti klijų nuo odos.

Naudokite tik klijų pistoleto gamintojo rekomenduojamus ir apdirbimo temperatūrai tinkamus klijus.

Nuo drėgmės ir šilumos poveikio suklijuotos vietos gali atsilijuti.

Paruošimas klijavimui

Klijuojamas paviršius turi būti švarus, sausas ir neriebaluotas.

Pasirūpinkite, kad klijuojamos medžiagos ir pagrindas, ant kurio dirbsite, nebūtų lengvai užsidegantys ar degūs.

Karščiui jautrių medžiagų tinkamumą prieš tai patikrinkite suklijavę bandomąjį ruošinį.

Klijuojami ruošiniai turi būti ne žemesnės kaip +5 °C ir ne aukštesnės kaip +50 °C temperatūros.

Medžiagas, kurios klijus greitai atvėsina reikia pašildyti orapūte.

Klijavimas

- Medžiagai tinkamą klijų lazdelę **(3)** įstumkite į klijų lazdelės dėtuve **(4)**.
- Įjunkite klijų pistoletą ir pagal poreikį, spausdami atitinkamą temperatūros parinkties mygtuką **(7)** arba **(9)**, pasirinkite klijų lazdelei tinkamą apdirbimo temperatūrą.
- Palaukite, kol klijų pistoletas įkais. Temperatūros parinkties mygtukas mirksi žaliai.

Kai temperatūros parinkties mygtukas pradeda nuolat šviesti žaliai, klijų pistoletas yra paruoštas naudoti.

- Šiek tiek spauskite pastūmos mygtuką **(10)** ir užtepkite klijų ant vienos dalies.
- Užtepe klijų, klijuojamas medžiagas nedelsdami suspauskite ir apie 30 s palaikykite suspaudę. Klijuojamą vietą dar galima koreguoti.

Maždaug po 5 min. atvėsimo laiko suklijuotą vietą galima veikti apkrava.

Gedimas – Priežastis ir pašalinimas

Gedimas	Priežastis	Šalinimas
Nestumiama klijų lazdelė.	Klijų lazdelė sunaudota	Įstumkite naują klijų lazdelę

Jei veikimo metu pakeičiate apdirbimo temperatūrą, tai atitinkamas temperatūros parinkties mygtukas **(7)** arba **(9)** tol mirksi žaliai, kol pasiekiamo pageidaujama užduotoji temperatūra. Atvėsimo nuo 200 °C iki 130 °C metu tai gali užtrukti kelias minutes.

- **Saugokitės, kad neprisiliestumėte prie karštų klijų.**

Pralaidžioms medžiagoms suspausti naudokite silikoninį pagrindą.

Antgalio keitimas

Naudokite tik originalius Bosch antgalius (1 600 A02 EU3).

- Antgalį **(1)** galima keisti tik tada, kai klijų pistoletas šiltas. Tuo tikslu klijų pistoletą trumpai pakeičinkite.

- **Keisdami antgalį mūvėkite apsauginėmis pirštinėmis. Įkaitusį antgalį imkite tik už apsaugos nuo karščio (2).**

Karštas antgalio smaigalys gali nudeginti.

- Naują antgalį **(1)** užveržkite ranka.

Naudojimo patarimai

Apdirbimo temperatūra

Klijų pistolete galima nustatyti dvi skirtingas apdirbimo temperatūras (130 °C ir 200 °C).

Jei veikimo metu pakeičiate apdirbimo temperatūrą, tai atitinkamas temperatūros parinkties mygtukas **(7)** arba **(9)** tol mirksi žaliai, kol pasiekiamo pageidaujama užduotoji temperatūra. Atvėsimo nuo 200 °C iki 130 °C metu tai gali užtrukti kelias minutes.

Apdirbimo temperatūra	Medžiaga
130 °C Temperatūros parinkties mygtukas (9)	Karščiui neatsparios medžiagos (pvz., „Styropor“); neskirta PE, PP, PTFE ir minkštajam PVC
200 °C Temperatūros parinkties mygtukas (7)	Popierius, kartonas, kamštis, mediena, oda, tekstilė, putplastis, plastikas (PE, PP, PTFE ir minkštasis PVC), keramika, porcelianas, metalas, stiklas ir akmuo

Naudokite tik klijų pistoleto gamintojo rekomenduojamus ir apdirbimo temperatūrai tinkamus klijus.

Bendrieji darbo ir valymo patarimai

Medžiaga/ruošinys	Rekomenduojama
Dideli, ilgi ruošiniai	Klijus tepkite taškeliais
Lanksčios medžiagos (pvz., tekstilė)	Klijus tepkite vingiuota linija

- **Nenaudokite degių tirpiklių klijuojamiems paviršiams valyti.** Tirpiklių likučiai nuo karštų klijų gali užsidegti arba gali susidaryti kenksmingų garų.

Klijų likučių nuo drabužių pašalinti nebegalima.

Suklijuotas vietas galima lakuoti.

Gedimas	Priežastis	Šalinimas
	Per didelis arba per mažas klijų lazdelės skersmuo	Naudokite rekomenduojamas originalias klijų lazdeles
	Per trumpa klijų lazdelė	Naudokite rekomenduojamas originalias klijų lazdeles Įstumkite kitą klijų lazdelę
Klijų lazdelė iškrenta iš klijų pistoleto.	Per mažas klijų lazdelės skersmuo	Naudokite rekomenduojamas originalias klijų lazdeles
Po pastūmos dar ilgai bėga ir laša klijai	Per žema klijų lazdelės lydymosi temperatūra	Naudokite rekomenduojamas originalias klijų lazdeles Temperatūros parinkties mygtuku nustatykite tinkamą apdirbimo temperatūrą
Klijų pistoletas nuolat laša, nors pastūmos mygtukas nespaudžiamas.	Per žema klijų lazdelės lydymosi temperatūra	Naudokite rekomenduojamas originalias klijų lazdeles Temperatūros parinkties mygtuku nustatykite tinkamą apdirbimo temperatūrą
Sunku spausti.	Per didelis klijų lazdelės skersmuo <i>ir/arba</i> per žema klijų lazdelės lydymosi temperatūra	Naudokite rekomenduojamas originalias klijų lazdeles Temperatūros parinkties mygtuku nustatykite tinkamą apdirbimo temperatūrą
Pastūma užblokuota dėl atbuline eiga tekančių klijų.	Per mažas klijų lazdelės skersmuo <i>ir/arba</i> per žema klijų lazdelės lydymosi temperatūra	Naudokite rekomenduojamas originalias klijų lazdeles Temperatūros parinkties mygtuku nustatykite tinkamą apdirbimo temperatūrą
Klijai teka netolygiai.	Per žema klijų lazdelės lydymosi temperatūra	Naudokite rekomenduojamas originalias klijų lazdeles Temperatūros parinkties mygtuku nustatykite tinkamą apdirbimo temperatūrą
	Pastūma netolygi	Pastūmos mygtuką spauskite lėtai ir tolygiai
Klijuojamas plotas sukimba tik vienoje vietoje.	Klijai iš dalies atvėso prieš suspaudžiant konstrukcinės dalis	Ruošinius greitai suspauskite Nedenkite klijais viso ploto, bet tepkite klijus taškaliais arba juostelėmis Klijuojamą paviršių pašildykite orapūte Nustatykite tinkamą apdirbimo temperatūrą
Suklijuota vieta atvėsusai atsiklijuoja.	Klijuojamas paviršius riebaluotas arba per glotnus Klijuojamas paviršius dulkėtas Netinka ruošinio medžiaga Drėgmės poveikis	Nuo klijuojamo paviršiaus nuvalykite riebalus ir šiek tiek pašiuškštinkite Klijuojamą paviršių nuvalykite Netinka karštieji klijai, naudokite specialius klijus Naudokite tik sausoje aplinkoje
	Per aukšta / per žema aplinkos temperatūra	Naudokite tik apibrėžtame temperatūros diapazone
Drėgnose patalpose atsiklijuoja priklijuotos plytelės.	Po klijais prasiskverbia drėgmė.	Netinka karštieji klijai, naudokite specialius plytelių klijus cemento pagrindu
Atsiklijuoja priklijuoti batų padai.	Drėgmė prasiskverbia per odą ir suklijuotą vietą.	Netinka karštieji klijai, naudokite specialius klijus
Baigus tepti klijus, nuo klijuojamos vietos pakeliant klijų pistoletą susidaro „siūlai“.	Baigiant tepti klijus vis dar spaudžiamas pastūmos mygtukas Nenubrauktas antgalis	Pastūmą išjunkite šiek tiek prieš baigdami tepti klijus Baigę tepti klijus, prieš pakeldami klijų pistoletą nuo klijuojamo paviršiaus, antgalį nubraukite į ruošinį

Gedimas	Priežastis	Šalinimas
Lydosiu ruošiny.	Ruošiny iš žemoje temperatūroje besilydancios medžiagos, pvz., „Styropor“.	Netinkami karštieji klijai Naudokite specialius klijus („low melt“) ir temperatūros parinkties mygtuku (9) nustatykite 130 °C apdirbimo temperatūrą
Pirštų nudegimai suklijuojant	Ant popieriaus tepami klijai prasiskverbia per popierių.	Ruošinio nelaikykite rankoje Klijuokite ant karščiui atsparaus silikoninio pagrindo
	Ant audinio tepami klijai prasiskverbia per audinį.	Ruošinio nelaikykite rankoje Klijuokite ant karščiui atsparaus silikoninio pagrindo
	Įkaitęs ruošiny iš metalo	Ruošinio nelaikykite rankoje Klijuokite ant karščiui atsparaus silikoninio pagrindo Ruošinį įtvirtinkite veržtuvuose

Priežiūra ir servisas

Priežiūra ir valymas

- **Dėmesio! Prieš pradėdami techninės priežiūros ir remonto darbus, klijų pistoletą išjunkite.**
- **Kad dirbtumėte gerai ir saugiai, klijų pistoletą visada laikykite švarų.**

Sukietėjusius klijus galite pašalinti buku daiktu. Įrankiui valyti nenaudokite tirpiklių. Suklijuotas vietas, jei reikia, pakaitinus galima vėl atskirti.

Kad nepažeistumėte klijų pistoleto, į klijų pistoletą įdėtą klijų lazdelę (3) ištraukti atgaline kryptimi draudžiama.

Klientų aptarnavimo skyrius ir konsultavimo tarnyba

Klientų aptarnavimo skyriuje gausite atsakymus į klausimus, susijusius su jūsų gaminio remontu, technine priežiūra bei at-sarginėmis dalimis. Detalios brėžinius ir informacijos apie at-sargines dalis rasite interneto puslapyje:

www.bosch-pt.com

Bosch konsultavimo tarnybos specialistai mielai pakonsultuos Jus apie gaminius ir jų papildomą įrangą.

Ieškant informacijos ir užsakant atsargines dalis prašome būtinai nurodyti dešimtženklį gaminio numerį, esantį firminėje lentelėje.

Lietuva

Bosch įrankių servisas

Informacijos tarnyba: (037) 713350

Įrankių remontas: (037) 713352

Faksas: (037) 713354

El. paštas: service-pt@lv.bosch.com

Kitus techninės priežiūros skyriaus adresus rasite čia:

www.bosch-pt.com/serviceaddresses

Transportavimas

Rekomenduojamų ličio jonų akumuliatorių gabenimui taikomos pavojingų krovinių gabenimą reglamentuojančių įstatymų nuostatos. Naudotojui akumuliatorius gabenti keliais leidžiama be jokių apribojimų.

Jei siunčiant pasitelkiami tretieji asmenys (pvz., oro transportas, ekspedijavimo įmonė), būtina atsižvelgti į pakuotei ir ženklinimui taikomus ypatingus reikalavimus. Būtina, kad rengiant siuntą dalyvautų pavojingų krovinių gabenimo specialistas.

Siųskite tik tokius akumulatorius, kurių nepažeistas korpusas. Aplikuokite kontaktus ir supakuokite akumuliatorių taip, kad jis pakuotėje nejudėtų. Taip pat laikykitės ir esamų papildomų nacionalinių taisyklių.

Šalinimas



Klijų pistoletai, akumuliatoriai, papildoma įranga ir pakuotės turi būti ekologiškai utilizuojami.



Klijų pistoletų ir akumuliatorių bei baterijų nemeskite į buitinių atliekų konteinerius!

Tik ES šalims:

Pagal Europos direktyvą 2012/19/ES dėl elektros ir elektroninės įrangos atliekų ir šios direktyvos perkėlimo į nacionalinę teisę aktus nebetinkami naudoti elektriniai įrankiai ir pagal 2006/66/EB pažeisti ir susidėvėję akumuliatoriai/baterijos turi būti surenkami atskirai ir perdirbami aplinkai nekenksmingu būdu.

Netinkamai pašalintos elektros ir elektroninės įrangos atliekos dėl galimų pavojingų medžiagų gali turėti žalingą poveikį aplinkai ir žmonių sveikatai.

한국어

안전 수칙



모든 안전 수칙과 지침을 숙지하십시오.
다음의 안전 수칙과 지침을 준수하지 않으면 화재 위험이 있으며 감전 혹은 중상을 입을 수 있습니다.

안전 수칙과 지침서는 계속 보관하시기 바랍니다.

- ▶ 본 글루 건에 대해 제대로 알지 못하거나, 이 지침을 읽지 않은 사람이 본 글루 건을 사용하게 해서는 안 됩니다.
- ▶ **본 글루 건은 어린이나 정신지체 및 신체 부자유자, 혹은 경험이나 지식이 부족한 사람이 사용하기에 적합하지 않습니다.** 이를 지키지 않을 경우, 오작동과 부상의 위험이 따릅니다.
- ▶ **본 글루 건은 안전 책임자의 감독 하에 혹은 감독자에게 글루 건의 안전한 사용법과 관련 위험사항에 대한 교육을 받고 이해한 경우에 한해 8세 이상의 어린이, 정신지체 및 신체 부자유자, 혹은 경험이나 지식이 부족한 사람이 사용할 수 있습니다.** 이를 지키지 않을 경우, 오작동과 부상의 위험이 따릅니다.
- ▶ **어린이는 감독이 필요합니다.** 글루 건을 가지고 장난치는 일이 없도록 해야 합니다.
- ▶ **감독이 이뤄지지 않은 상태에서 어린이가 글루 건을 세탁하고 손질해서는 안 됩니다.**
- ▶ 사용하기 전에 항상 글루건을 점검하십시오. 손상된 부위가 발견되면 글루건을 사용하지 마십시오. 글루건은 스스로 직접 분해하지 말고 해당 자격을 갖춘 전문 인력에게만 맡겨 순정 대체품으로만 수리하십시오. 손상된 글루건은 감전을 일으킬 위험이 높습니다.
- ▶ 글루 건이 켜진 상태에서 무감독 상태로 있으면 안 됩니다.



배터리를 태양 광선 등 고열에 장시간 노출되지 않도록 하고 불과 오염물질, 물, 수분이 있는 곳에 두지 마십시오. 폭발 및 단락의 위험이 있습니다.



- ▶ 글루 스틱을 볼 속에 넣지 마십시오.
- ▶ 글루 건을 사용한 후에는 안전한 곳에 두고 글루 건을 완전히 냉각시킨 후에 다른 곳에 보관하십시오. 뜨거운 노즐로 인해 손상을 입을 수 있습니다.

- ▶ 배터리를 충전할 때 제조 회사가 추천하는 충전기만 사용하여 재충전해야 합니다. 그렇지 않을 경우 화재 위험이 있습니다.
- ▶ 제조사의 배터리 제품만 사용하십시오. 그레야만 배터리 과부하의 위험을 방지할 수 있습니다.
- ▶ 배터리를 사용하지 않을 때는 각 극 사이에 브리징 상태가 생길 수 있으므로 페이퍼 클립, 동전, 열쇠, 못, 나사 등 유사한 금속성 물체와 멀리하여 보관하십시오. 배터리 극 사이에 쇼트가 일어나 화상을 입거나 화재를 야기할 수 있습니다.
- ▶ 배터리가 손상되었거나 잘못 사용될 경우 증기가 발생할 수 있습니다. 배터리에서 화재가 발생하거나 폭발할 수 있습니다. 작업장을 환기시키고, 필요한 경우 의사와 상담하십시오. 증기로 인해 호흡기가 자극될 수 있습니다.
- ▶ 배터리를 잘못 사용거나 배터리가 손상된 경우, 배터리에서 가연성 유체가 흘러나올 수 있습니다. 누수가 생긴 배터리에 닿지 않도록 하십시오. 피부에 접하게 되었을 경우 즉시 물로 씻으십시오. 유체가 눈에 닿았을 경우 바로 의사와 상담하십시오. 배터리에서 나오는 유체는 피부에 자극을 주거나 화상을 입힐 수 있습니다.
- ▶ 못이나 스크류 드라이버 같은 뾰족한 물체 또는 외부에서 오는 충격 등으로 인해 축전지가 손상될 수 있습니다. 내부 단락이 발생하여 배터리가 타거나 연기가 발생하고, 폭발 또는 과열될 수 있습니다.
- ▶ 배터리를 분해하지 마십시오. 단락이 발생할 위험이 있습니다.
- ▶ 뜨거운 노즐을 만지지 마십시오. 화상 위험이 있습니다.
- ▶ 오버 헤드 작업 시 보안경을 착용하십시오. 이를 통해 접착제가 눈에 떨어지지 않도록 보호할 수 있습니다.
- ▶ 글루건 작동 시 글루건이 타인 또는 작업자 자신을 향하지 않도록 하십시오. 뜨거운 접착제로 인해 화상을 입을 수 있습니다.
- ▶ 설정된 온도가 글루 스틱에 맞는지 확인하십시오. 온도가 너무 높으면 접착제가 너무 액상화되어 제어되지 않은 상태에서 흘러나올 수 있습니다. 온도가 너무 낮으면 접착제가 소재에 충분히 결합되지 않을 수 있습니다.

제품 및 성능 설명

사용 설명서 앞 부분에 제시된 그림을 확인하십시오.

규정에 따른 사용

본 글루 은 종이, 판지, 코르크, 목재, 가죽, 직물, 스펀지, 플라스틱(PE, PP, PTFE 및 소프트 PVC), 세라믹, 자기, 금속, 유리 및 석재와 같은 소재를 용제(솔벤트)를 사용하지 않고 접착하기 위한 용도로 고안되었습니다.

특수 접착제(저용점)를 130 °C의 작업 온도에서 사용할 경우 Styropor®과 같은 열에 민감한 소재를 접착할 수도 있습니다.

본 글루건은 접착, 수리, 장식 및 모델링에 사용할 수 있습니다.

제품의 주요 명칭

제품의 주요 명칭에 표기되어 있는 번호는 글루건의 그림이 나와있는 면을 참고하십시오.

- (1) 노즐
- (2) 단열재
- (3) 글루 스틱^{a)}
- (4) 글루 스틱 케이스
- (5) 배터리 해제 버튼^{a)}
- (6) 배터리^{a)}
- (7) 온도 선택 버튼 200 °C
- (8) 전원 버튼
- (9) 온도 선택 버튼 130 °C
- (10) 글루 스틱 공급 버튼

a) 도면이나 설명서에 나와있는 액세서리는 표준 공급부품에 속하지 않습니다. 전체 액세서리는 저화 액세서리 프로그램을 참고하십시오.

제품 사양

충전 글루건	AdvancedGlue 18V	
품번	3 603 B64 8..	
전압	V=	18
예열 시간, 약 ^{A)}	min	2
접착 온도(선택 가능)	°C	130
	°C	200
최대 접착력	g/min	20
글루 스틱		
- 직경	mm	11
- 길이	mm	45-200
배터리 1회 충전당 최대 작동 시간 ^{A)}		10 개 글루 스틱
EPTA-Procedure 01: 2014에 따른 총량 ^{B)}	kg	0.68-0.99
허용되는 주변 온도		
- 충전 시	°C	0... +35
- 작동 시	°C	+5... +40
권장 배터리		PBA 18V...W-
권장하는 충전기 ^{C)}		AL 18...

A) 배터리 장착 시 20-25 °C PBA 18V 2.5Ah W- 및 작업 온도 200 °C에서 측정됨.

B) 사용하는 배터리에 따라 상이

C) PBA 배터리와 호환되지 않는 충전기: AL 1814 CV, AL 1820 CV, AL 1860 CV

배터리(공급부품에 포함되어 있지 않음)

배터리 충전하기

▶ 기술자료에 기재되어 있는 충전기만 사용하십시오. 해당 글루건에 사용된 리튬이온 배터리에는 제시된 충전기만 사용할 수 있습니다.

지침: 리튬 이온 배터리는 국제 운송 규정에 따라 일부만 충전되에 출고됩니다. 배터리의 성능을 완전하게 보장하기 위해서는 처음 사용하기 전에 배터리를 완전히 충전하십시오.

배터리 장착하기

충전한 배터리는 배터리가 맞물려 고정될 때까지 배터리 홀더 쪽으로 미십시오.

배터리 탈착하기

배터리를 분리하려면 배터리 해제 버튼을 누른 상태에서 배터리를 당겨 빼내십시오. 무리하게 힘을 가하지 마십시오.

배터리 충전상태 표시기

배터리 충전상태 표시기는 글루건이 켜진 상태에서 아직 사용 가능한 배터리 용량을 알려줍니다.

예열 후 온도 선택 버튼 (7) 또는 (9) 이 적색으로 **깜박이면**, 남은 배터리 용량이 30 % 미만인 것으로 충전하는 것이 좋습니다.

온도 선택 버튼 (7) 또는 (9) 이 적색으로 **점등되면**, 배터리가 완전히 방전된 것으로 충전해야 합니다.

올바른 배터리의 취급 방법

배터리를 습기나 물이 있는 곳에 두지 마십시오.

배터리를 -20 °C 에서 50 °C 온도 범위에서만 저장하십시오. 예를 들면 배터리를 여름에 자동차 안에 두지 마십시오.

장시간 사용하지 않을 경우, 글루건에서 배터리를 분리하십시오.

충전 후 작동 시간이 현저하게 짧아지면 배터리의 수명이 다한 것이므로 배터리를 교환해야 합니다.

폐기처리에 관련된 지시 사항을 준수하십시오.

작동

기계 시동

전원 켜기/끄기

- 글루건의 **전원을 켜려면** 전원 버튼 (8) 을 누르십시오.

글루건은 마지막으로 설정한 작업 온도(130 °C 또는 200 °C)로 예열됩니다.

예열 과정 중에는 해당 온도 선택 버튼 (7) (9) 이 녹색으로 깜박입니다. 버튼이 지속적으로 녹색으로 점등되면, 글루건은 작동 가능한 상태임을 나타냅니다.

작동 중에는 작업 온도를 전환하면, 해당 온도 선택 버튼 (7) (9) 이 원하는 목표 온도에 도달할 때까지

녹색으로 깜박입니다. 200 °C에서 130 °C로 식히는 과정은 몇 분 정도 소요될 수 있습니다.

- 글루건의 **전원을 끄려면** 해당 온도 선택 버튼 **(7)** 또는 **(9)** 의 LED가 소등될 때까지 전원 버튼 **(8)** 을 누르십시오.

지침: 글루건은 10분 넘게 사용하지 않으면, 에너지 절약을 위해 자동으로 꺼집니다.

- 전원을 다시 켜 후 온도 선택 버튼 **(7)** 또는 **(9)** 이 지속적으로 적색으로 점등되면, 배터리를 충전해야 합니다.

- ▶ **글루건을 사용한 후에는 안전한 곳에 두고 글루건을 완전히 냉각시킨 후에 다른 곳에 보관하십시오.** 뜨거운 노즐로 인해 손상을 입을 수 있습니다.

사용 방법

- ▶ **사람 및 동물이 뜨거운 접착제 및 노즐 끝에 닿지 않도록 하십시오.** 접착제 및 노즐 끝의 온도는 200 °C 정도에 달하므로, 화상 위험이 있습니다. 뜨거운 접착제가 피부에 닿은 경우, 해당 부위를 흐르는 차가운 물에 몇 분간 식히십시오. 피부에 묻은 뜨거운 접착제를 제거하려고 시도하지 마십시오.

글루건 제조사에서 권장하고 작업 온도에 적합한 접착제만 사용하십시오.

접착 접합부에 수분 또는 열기가 침투하면 이로 인해 풀릴 수도 있습니다.

사용상 주의사항

- ▶ 어린이의 손에 닿지 않는 곳에 보관할 것 .
- ▶ 용도 외에는 사용하지 마시오 .
- ▶ 직사광선이나 열기에 노출시키지 마시오 .
- ▶ 사람이나 음식물에 직접 분사하지 마시오 .
- ▶ 용기와 결합된 뚜껑을 억지로 벗기지 마시오 .
- ▶ 제품이 열었을 경우 변질 우려가 있으니 상온에서 사용하십시오 .
- ▶ 내용물이 눈이나 피부에 닿으면 깨끗한 물로 씻고 이 상이 있을 경우 의사와 상의하십시오 .
- ▶ 넘어진 채로 방치되면 액이 흘러나올 수 있으므로 주의하십시오 .
- ▶ 눈보다 높은 곳에서 사용하면 분사액이 눈에 들어갈 수 있으므로 스폰지나 천에 묻혀 사용하십시오 .
- ▶ 밀폐된 공간에서 사용시 충분히 환기하십시오 .
- ▶ 변색, 탈색 등의 우려가 있는 곳에 사용시 눈에 띄지 않는 부위에 사전 변색, 탈색 등의 유무를 확인한 후 사용하십시오 .
- ▶ 사용 후 잔량은 잘못 사용될 우려가 있으므로 원래의 용기에 보관하십시오 .
- ▶ 내용물을 먹거나 삼킨 경우 응급조치를 하고 즉시 의사와 상의하십시오 .

접착 과정

접착 부위를 그리스가 묻어있지 않은 깨끗하고, 건조한 상태로 유지해야 합니다.

접착할 소재 및 작업을 진행할 바닥면이 인화성이 높거나 가연성이 높아서는 안 됩니다.

열에 민감한 소재는 먼저 테스트 작업물을 통해 적합성 여부를 점검하십시오.

접착해야 할 작업물의 온도가 +5 °C보다 낮거나 +50 °C보다 높아서는 안 됩니다.

접착제가 금방 식는 소재의 경우 히트 건을 이용하여 예열시키는 것이 좋습니다.

접착하기

- 소재에 맞는 글루 스틱 **(3)** 을 글루 스틱 케이스 **(4)** 에 끼우십시오.
- 글루건의 전원을 켜고 필요에 따라 해당 온도 선택 버튼 **(7)** 또는 **(9)** 을 눌러 글루 스틱에 적합한 작업 온도를 선택하십시오.
- 글루건을 예열시키십시오. 온도 선택 버튼이 녹색으로 깜박입니다.

온도 선택 버튼이 지속적으로 녹색으로 점등되면, 글루건은 작동 가능한 상태를 나타냅니다.

- 글루 스틱 공급 버튼 **(10)** 을 적당한 힘을 주어 누르면서 접착제를 한쪽에 도포하십시오.
- 접착제를 바른 후 즉시 접착할 소재를 약 30 초 정도 압착하십시오.

이제 접착 부위를 보정할 수 없습니다.

약 5 분 간의 냉각 시간이 지나면 접착 부위는 하중을 견딜 수 있게 됩니다.

작동 중에는 작업 온도를 전환하면, 해당 온도 선택 버튼 **(7)** **(9)** 이 원하는 목표 온도에 도달할 때까지 녹색으로 깜박입니다. 200 °C에서 130 °C로 식히는 과정은 몇 분 정도 소요될 수 있습니다.

- ▶ **뜨거운 접착제에 닿지 않도록 유의하십시오.** 투과성 소재를 단착하려면 실리콘 받침대를 사용하십시오.

노즐 교체

보쉬의 정품 노즐(1 600 A02 EU3)만 사용하십시오.

- 노즐 **(1)** 은 따뜻한 상태에서만 교체할 수 있습니다. 교체하려면 잠깐 동안 글루건을 예열시키십시오.

- ▶ **노즐 교체 시 보호장갑을 착용하십시오. 가열된 노즐의 단열재 (2) 부분만 잡으십시오.** 뜨거운 노즐 끝 부위에서는 화상을 입을 수 있습니다.

- 새 노즐 **(1)** 을 손으로 단단히 조이십시오.

활용 팁

작업 온도

글루건에서 두 가지 작업 온도(130 °C 및 200 °C)를 설정할 수 있습니다.

작동 중에는 작업 온도를 전환하면, 해당 온도 선택 버튼 **(7)** **(9)** 이 원하는 목표 온도에 도달할 때까지 녹색으로 깜박입니다. 200 °C에서 130 °C로 식히는 과정은 몇 분 정도 소요될 수 있습니다.

작업 온도

130 °C
온도 선택 버튼 **(9)**

작업 소재

열에 민감한 소재(예: Styropor®), PE, PP,

작업 온도	작업 소재
200 °C 온도 선택 버튼 (7)	PTFE 및 소프트 PVC에 적합하지 않음 종이, 판지, 코르크, 목재, 가죽, 직물, 스펀지, 플라스틱(PE, PP, PTFE 및 소프트 PVC 제외), 세라믹, 자기, 금속, 유리 및 석재

글루건 제조사에서 권장하고 작업 온도에 적합한 접착제만 사용하십시오.

일반 작업 및 청소 팁

소재/작업물	권장사항
면적이 넓고 긴 작업물	접착제를 점 모양으로 도포
유연한 소재(예: 직물)	접착제를 선 모양으로 도포

▶ **접착 부위를 청소할 때 가연성 용제를 사용하지 마십시오.** 용제의 잔여물이 뜨거운 접착제로 인해 점화되거나 유해한 증기를 발생시킬 수 있습니다.

복장에 묻은 접착제 잔여물은 다시 제거할 수 없습니다.

접착 부위에 도료를 바를 수 있습니다.

고장 - 원인 및 대책

문제	원인	해결 방법
글루 스틱이 이동하지 않음.	글루 스틱이 다 소진됨	새로운 글루 스틱을 삽입하십시오
	글루 스틱 직경이 너무 크거나 너무 작음	권장하는 순정 글루 스틱만 사용하십시오
	글루 스틱이 너무 짧음	권장하는 순정 글루 스틱만 사용하십시오 다른 글루 스틱을 삽입하십시오
글루건에서 글루 스틱이 떨어짐.	글루 스틱 직경이 너무 작음	권장하는 순정 글루 스틱만 사용하십시오
글루 스틱 공급이 종료된 후에도 애프터 러닝 시간 또는 새는 시간이 오래 지속됨	글루 스틱의 용해 온도가 너무 낮음	권장하는 순정 글루 스틱만 사용하십시오 온도 선택 버튼을 이용해 올바른 작업 온도를 설정하십시오
글루 스틱 공급 버튼을 누르지 않아도 글루건에서 계속 새어 나옴.	글루 스틱의 용해 온도가 너무 낮음	권장하는 순정 글루 스틱만 사용하십시오 온도 선택 버튼을 이용해 올바른 작업 온도를 설정하십시오
글루 스틱 공급이 원활하지 않음.	글루 스틱 직경이 너무 큼 <i>그리고/또는</i> 글루 스틱의 용해 온도가 너무 낮음	권장하는 순정 글루 스틱만 사용하십시오 온도 선택 버튼을 이용해 올바른 작업 온도를 설정하십시오
접착제가 뒤쪽으로 방출되어 공급이 차단됨.	글루 스틱 직경이 너무 작음 <i>그리고/또는</i> 글루 스틱의 용해 온도가 너무 낮음	권장하는 순정 글루 스틱만 사용하십시오 온도 선택 버튼을 이용해 올바른 작업 온도를 설정하십시오
접착제가 일정하게 나오지 않음.	글루 스틱의 용해 온도가 너무 낮음	권장하는 순정 글루 스틱만 사용하십시오 온도 선택 버튼을 이용해 올바른 작업 온도를 설정하십시오
	글루 스틱이 일정하게 공급되지 않음	글루 스틱 공급 버튼을 천천히 균일한 힘을 가해 누르십시오
한쪽만 접착됨.	부품이 접합되기 전에 접착제 일부가 이미 냉각됨	작업물을 더 빨리 접합시키십시오 접착제를 평평하게 바르지 말고 점 형태 또는 방울 형태로 도포하십시오 접착면을 고열 송풍기를 이용하여 예열시키십시오 올바른 작업 온도를 설정하십시오
냉각 후 접착 부위가 풀림.	접착면에 그리스가 묻어 있거나 또는 너무 매끄러움	접착면의 그리스를 제거하거나 표면을 약간 거칠게 만드십시오
	접착면에 먼지가 묻어 있음	먼지를 닦아내십시오

문제	원인	해결 방법
	작업물 소재가 적합하지 않음	뜨거운 접착제가 적합하지 않음, 특수 접착제를 사용하십시오
	습기 침투	건조한 환경에서 사용하십시오
	주변 온도가 너무 높음/너무 낮음	특정 온도 영역에서만 사용하십시오
습기가 있는 공간 접착된 타일이 떨어짐.	접착 부위에 습기가 침투됨.	뜨거운 접착제가 적합하지 않음, 시멘트 계열의 타일 접착제를 사용하십시오
접착된 신발창이 떨어짐.	습기로 인해 가죽이 팽창되고 접착 부위에 습기가 침투됨.	뜨거운 접착제가 적합하지 않음, 특수 접착제를 사용하십시오
접착제 도포가 끝날 때 쫄 접착 부위에서 글루건을 들어 올리면 “실” 이 생김.	접착제 도포가 끝났는데 글루 공급 버튼이 계속 눌린 상태로 유지됨	접착제 도포를 종료하기 직전에 글루 공급을 조정하십시오
	노즐이 분리되지 않음	접착제 도포가 끝날 때 쫄 접착 부위에서 글건을 들어 올려 작업물에서 노즐을 빼내십시오
작업물이 녹아내림.	작업물이 Styropor®와 같은 저융점 소재로 구성되어 있습니다.	뜨거운 접착제가 적합하지 않음 특수 접착제(저융점)를 사용하고 온도 선택 버튼 (9) 을 눌러 작업 온도를 130 °C로 설정하십시오
접착 시 손가락 화상 위험이 있음	종이에 접착제를 바를 때 접착제가 번짐.	작업물을 손에 들고 있지 마십시오 내열성이 높은 실리콘 받침대에서 접착 작업을 진행하십시오
	직물에 접착제를 바를 때 접착제가 번짐.	작업물을 손에 들고 있지 마십시오 내열성이 높은 실리콘 받침대에서 접착 작업을 진행하십시오
	금속 소재의 예열된 작업물	작업물을 손에 들고 있지 마십시오 내열성이 높은 실리콘 받침대에서 접착 작업을 진행하십시오 작업물을 고정시키십시오

보수 정비 및 서비스

보수 정비 및 유지

- ▶ 주의! 보수 정비 및 청소 작업을 시작하기 전에 글루건의 전원을 끄십시오.
- ▶ 글루건을 항상 깨끗하게 유지해야 작업을 제대로 안전하게 진행할 수 있습니다.

접착제가 딱딱해지면, 뾰족하지 않은 물건을 이용하여 접착제를 제거할 수 있습니다. 청소할 때 용제를 사용하지 마십시오. 필요에 따라 접착 부위를 가열하여 다시 풀 수 있습니다.

글루 스틱 (3) 이 끼워져 있는 경우 글루건이 손상되지 않게 하려면 글루건에서 글루 스틱을 뒤쪽으로 제거해서는 안 됩니다.

AS 센터 및 사용 문의

AS 센터에서는 귀하 제품의 수리 및 보수정비, 그리고 부품에 관한 문의를 받고 있습니다. 대체 부품에 관한 분해 조립 및 정보는 인터넷에서도 찾아볼 수 있습니다 - www.bosch-pt.com
보수 사용 문의 팀에서는 보수의 제품 및 해당 액세서리에 관한 질문에 기꺼이 답변 드릴 것입니다.

문의나 대체 부품 주문 시에는 반드시 제품 네임 플레이트에 있는 10자리의 부품번호를 알려 주십시오.

콜센터
080-955-0909

다른 AS 센터 주소는 아래 사이트에서 확인할 수 있습니다:

www.bosch-pt.com/serviceaddresses

운반

권장하는 리튬이온 배터리는 위험물 관련 규정을 따릅니다. 배터리는 별도의 요구 사항 없이 사용자가 직접 도로 상에서 운반할 수 있습니다.

제3자를 통해 운반할 경우 (항공 운송회사나 운송 회사 등) 포장과 표기에 관한 특별한 요구 사항을 준수해야 합니다. 이 경우 발송 준비를 위해 위험물 전문가와 상담해야 합니다.

표면이 손상되지 않은 배터리만 사용하십시오. 배터리의 접촉 단자면을 덮어 붙인 상태로 내부에서 움직이지 않도록 배터리를 포장하십시오. 또한 이와 관련한 국내 규정을 준수하십시오.

처리



글루건, 배터리, 액세서리 및 포장재는 환경 규정에 따라 재활용해야 합니다.



글루건과 충전용 배터리/배터리를 가정용 쓰레기로 처리하지 마십시오!

◀ **قم بمراقبة الأطفال. لضمان عدم عبث الأطفال بمسدس اللصق.**

◀ **لا يجوز أن يقوم الأطفال بتنظيف وصيانة مسدس اللصق هذا دون إشراف عليهم.**

◀ **افحص مسدس اللصق قبل كل استخدام. لا تستخدم مسدس اللصق إذا اكتشفت وجود أضرار به. لا تفتح مسدس اللصق بنفسك ولا تقم بإصلاحه إلا لدى فنيين متخصصين مؤهلين مع الإقتصار على استخدام قطع الغيار الأصلية. تزيد مسدسات اللصق التالفة من خطر التعرض لصدمة كهربائية.**

◀ **لا تترك مسدس اللصق المشغل دون مراقبة.**

احرص على حماية المركم من الحرارة، بما ذلك التعرض لأشعة الشمس باستمرار ومن النار والاحتساخ والماء والرطوبة، حيث ينشأ خطر الانفجار وخطر حدوث دائرة قصر.



◀ **لا تعلق عصا اللصق في النار.**

◀ **قم بإيقاف مسدس اللصق بعد استخدامه بشكل آمن واركبه حتى يبرد تماما، ثم احفظه في عبوته. قد يتسبب المنفذ الساخن في أضرار.**

◀ **اشحن المراكم فقط في أجهزة الشحن التي يُنصح باستخدامها من طرف المنتج. وإلا فهناك خطر المريق.**

◀ **اقتصر على استخدام المركم في منتجات الجهة الصانعة. يتم حماية المركم من فرط التحميل الخطير بهذه الطريقة فقط دون غيرها.**

◀ **حافظ على إبعاد المركم الذي لا يتم استعماله عن مشابك الورق وقطع النقود المعدنية والمفاتيح والمسامير واللوايح وغيرها من الأغراض المعدنية الصغيرة التي قد تقوم بتوصيل الملامسين ببعضهما البعض. قد يؤدي تقصير الدارة الكهربائية بين ملامسي المركم إلى الاحتراق أو إلى اندلاع النار.**

◀ **قد تنطلق أبخرة عند تلف المركم واستخدامه بطريقة غير ملائمة. يمكن أن يمترق المركم أو يتعرض للانفجار. أمن توفر الهواء النقي وراجع الطبيب إن شعرت بشكوى. قد تهيج هذه الأبخرة المجاري التنفسية.**

◀ **في حالة سوء الاستعمال أو تلف المركم فقد يتسرب السائل القابل للاشتعال من المركم. تجنب ملامسته. اشطفه بالماء في حال ملامسته بشكل غير مقصود. في حالة وصول السائل إلى العينين، فراجع الطبيب إضافة إلى ذلك. قد يؤدي سائل المركم المتسرب إلى تهيج البشرة أو إلى الاحتراق.**

◀ **يمكن أن يتعرض المركم لأضرار من خلال الأشياء المدببة مثل المسامير والمفكات أو من خلال تأثير القوى الخارجية. وقد يؤدي هذا إلى تقصير الدائرة الكهربائية الداخلية واحتراق**

عربي

إرشادات الأمان



اقرأ جميع إرشادات الأمان والتعليمات. إن ارتكاب الأخطاء عند تطبيق إرشادات الأمان والتعليمات قد يؤدي إلى حدوث صدمات كهربائية، و إلى نشوب المرائق و/أو الإصابة بجروح خطيرة. احتفظ بجميع الملاحظات التحذيرية والتعليمات للمستقبل.

◀ **لا تسمح باستخدام مسدس اللصق للأشخاص الذين لا دراية لهم به أو لم يقرأوا التعليمات.**

◀ **مسدس اللصق هذا غير مخصص لاستخدام الأطفال والأشخاص الذين يعانون من نقص في القدرات البدنية أو الحسية أو العقلية أو الذين ليست لديهم الخبرة أو الدراية. وإلا فسيكون هناك خطر نتيجة للاستخدام بشكل خاطئ وقد يتعرضون لإصابات.**

◀ **لا يمكن استخدام مسدس اللصق من قبل الأطفال من 8 سنوات فأكثر، بالإضافة للأشخاص الذين يعانون من نقص في القدرات البدنية أو الحسية أو العقلية أو الذين ليست لديهم الدراية والمعرفة، إلا في حالة الإشراف عليهم من قبل شخص مسؤول عن سلامتهم أو إذا تم إرشادهم إلى كيفية التعامل الآمن مع مسدس اللصق، وإلى الأخطار المرتبطة بهما. وإلا فسيكون هناك خطر نتيجة للاستخدام بشكل خاطئ وقد يتعرضون لإصابات.**

البيانات الفنية

مسدس لصق عام		AdvancedGlue 18V	بمركم
رقم الصنف		3 603 B64 8..	
الجهد الاسمي	فلط=	18	
مدة التسخين حوالي ^(A)	دقي قة	2	
درجة حرارة اللصق (اختياري)	م°	130	
	م°	200	
قدرة اللصق القصوى	جم/ دقي قة	20	
عصا اللصق			
- القطر	مم	11	
- الطول	مم	200-45	
مدة التشغيل ^(A) لكل شحنة مركم تصل إلى		10 عصي لصق	
الوزن حسب EPTA- ^(B) Procedure 01:2014	كجم	0,99-0,68	
درجة الحرارة المحيطة المسموح بها			
- عند الشحن	م°	35+ ... 0	
- عند التشغيل وعند التخزين	م°	40+ ... 5+	
المراكم الموصى بها		PBA 18V...W-	
أجهزة الشحن الموصى بها ^(C)		AL 18...	
(A) القياس عند درجة حرارة 20-25 م° مع مركم PBA 18V 2.5Ah W. ودرجة حرارة معالجة 200 م°.			
(B) حسب المركم المستخدم			
(C) أجهزة الشحن التالية غير متوافقة مع المركم PBA: AL 1814 CV و AL 1820 CV و AL 1860 CV			

المركم (غير مرفق بإطار التوريد)

شحن المركم

◀ **اقتصر على استخدام أجهزة الشحن المذكورة في المواصفات الفنية.** أجهزة الشحن هذه دون غيرها متوافقة مع مركم أيونات الليثيوم المستخدم في مسدس اللصق.

ملحوظة: يتم تسليم مراكم أيونات الليثيوم مشحونة جزئيًا وفقًا للوائح النقل الدولية. لضمان قدرة أداء المركم الكاملة، يتوجب شحن المركم بشكل كامل قبل الاستعمال لأول مرة.

تركيب المركم

أدخل المركم المشحون في موضع تثبيت المركم إلى أن يثبت بشكل ملموس.

المركم وأخروج الأدخنة منه أو انفجاره وتعرضه لسخونة مفرطة.

◀ **لا تفتح المركم.** يتشكل خطر تقصير الدائرة الكهربائية.

◀ **لا تلمس المنفذ الساخن.** حيث ينطوي الأمر على خطر الإصابة بحروق.

◀ **احرص على ارتداء نظارة واقية على الرأس أثناء العمل.** وبهذا تحمي عينيك من قطرات المادة اللاصقة المتساقطة.

◀ **لا توجه مسدس اللصق على الأشخاص أو على نفسك أثناء التشغيل.** قد تتسبب مادة اللصق الساخنة في إصابتك بحروق.

◀ **تأكد من أن درجة الحرارة المضبوطة تناسب عصا اللصق.** في درجات الحرارة المرتفعة للغاية، تصعب مادة اللصق سائلة للغاية وقد تتسرب بشكل خارج عن السيطرة. في درجات الحرارة المنخفضة للغاية، فقد لا تلتصق مادة اللصق بقطعة الشغل بشكل كافٍ.

وصف المنتج والأداء

يرجى الرجوع إلى الصور الموجودة في الجزء الأول من دليل التشغيل.

الاستعمال المخصص

مسدس اللصق مخصص للصلق خالي من المذيبات، للورق والكرتون والفلين والخشب والجلود والمنسوجات والإسفنج والبلاستيك (باستثناء مواد PE و PP و PTFE ومادة PVC الطرية) والسيراميك والبورسلين والمعادن والزجاج والحجر. عند استخدام لاصق خاص (درجة انصهار منخفضة) ودرجة حرارة معالجة تبلغ 130 م°، يصعب لصق المواد الحساسة للحرارة مثل مادة Styropor[®] ممكنًا. مسدس اللصق مناسب لأعمال اللصق والتصليح والتزيين والتشكيل.

الأجزاء المصورة

يستند ترقيم الأجزاء المصورة إلى رسوم مسدس اللصق في صفحة الرسوم التخطيطية.

- (1) منفذ
- (2) واقي الحرارة
- (3) عصا اللصق^(A)
- (4) فتحة عصا اللصق
- (5) زر فك إقفال المركم^(A)
- (6) المركم^(A)
- (7) زر اختيار درجة الحرارة 200 م°
- (8) زر التشغيل والإطفاء
- (9) زر اختيار درجة الحرارة 130 م°
- (10) زر التغذية

(A) لا يتضمن إطار التوريد الاعتيادي التوابع المصورة أو المشروحة. تجد التوابع الكاملة في برنامجنا للتوابع.

◀ **قم بإيقاف مسدس اللصق بعد استخدامه بشكل آمن واتركه حتى يبرد تماما، ثم احفظه في عبوته.** قد يتسبب المنفتح الساخن في أضرار.

إرشادات العمل

◀ **احرص على حماية الأشخاص والحيوانات من مادة اللصق الساخنة والقهوة.** تصل درجة حرارة مادة اللصق والقهوة إلى 200 °م وبالتالي يكون هناك خطر الإصابة بحروق. إذا لامست مادة اللصق الساخنة الجلد، ضع المنطقة المصابة على الفور تحت تيار ماء بارد لبضع دقائق. لا تحاول إزالة مادة اللصق الساخنة عن الجلد.

استخدم فقط مادة اللصق التي ينصح بها من الجهة الصانعة لمسدس اللصق والمناسبة لدرجة حرارة المعالجة.

يمكن أن تنمل مادة اللصق تحت تأثير الرطوبة أو الحرارة.

التحضير لعملية اللصق

يجب أن تكون مواضع اللصق نظيفة وجافة وخالية من الشحم.

يجب ألا أن تكون الخامات المراد لصقها وكذلك الأرضية التي يتم تنفيذ العمل عليها قابلة للاشتعال بسهولة أو قابلة للاحتراق.

اختبر المواد المساسة للحرارة قبل معالجتها، من خلال قطعة عمل تجريبية، لتتأكد إن كانت صالحة للمعالجة. يجب ألا تكون قطعة الشغل المراد لصقها أكثر برودة من +5 °م ولا أكثر سخونة من +50 °م.

الخامات التي تُبرد مادة اللصق بسرعة يجب تسخينها مسبقا باستخدام منفاخ هواء ساخن.

اللصق

- أدخل عصا اللصق المناسبة للخامة (3) في فتحة عصا اللصق (4).

- قم بتشغيل مسدس اللصق، وإذا لزم الأمر، اختر درجة حرارة المعالجة المناسبة لعصا اللصق عن طريق الضغط على زر اختيار درجة الحرارة المعني (7) أو (9).

- اترك مسدس اللصق حتى يسخن. يومض زر اختيار درجة الحرارة باللون الأخضر.

بمجرد إضاءة زر اختيار درجة الحرارة باللون الأخضر بشكل مستمر، فهذا يعني أن مسدس اللصق جاهز للاستخدام.

- اضغط على زر التغذية (10) بضغط معتدل، وضع المادة اللاصقة على جانب واحد.

- اضغط المواد المراد لصقها على بعضها البعض بعد وضع المادة اللاصقة مباشرة لمدة 30 ثانية تقريبا.

ما زال بالإمكان تصحيح مكان اللصق في هذه المرحلة.

يكون مكان اللصق قابل للتحميل بشكل كامل بعد مدة تبريد تبلغ 5 دقائق تقريبا.

إذا قمت بتغيير درجة حرارة المعالجة أثناء التشغيل، يومض زر اختيار درجة الحرارة المعني (7) أو (9) باللون الأخضر، حتى يتم الوصول إلى درجة الحرارة المستهدفة المرغوبة. قد تستغرق عملية التبريد من 200 °م إلى 130 °م عدة دقائق.

نزع المرمك

لقلع المرمك اضغط على زر تحرير المرمك وأخرج المرمك. لا تستخدم القوة أثناء ذلك.

مبين حالة شحن المرمك

عندما يكون مسدس اللصق قيد التشغيل بشير مبين حالة شحن المرمك إلى القدرة المتبقية في المرمك.

في حالة وميض زر اختيار درجة الحرارة (7) أو (9) باللون الأحمر بعد التسخين، فهذا يعني أن قدرة المرمك وصلت إلى أقل من 30% وينبغي شحنه.

في حالة إضاءة زر اختيار درجة الحرارة (7) أو (9) باللون الأحمر، فهذا يعني أن المرمك فارغ تماما ويجب شحنه.

ملاحظات للتعامل مع المرمك بطريقة مثالية

قم بحماية المرمك من الرطوبة والماء.

لا تقم بتخزين المرمك إلا في نطاق درجة حرارة يقع بين -20 °م وحتى 50 °م. لا تترك المرمك في السيارة في فصل الصيف مثلا.

أخرج المرمك من مسدس اللصق في حالة عدم استخدامه لفترة طويلة.

إذا انخفضت فترة التشغيل بعد الشحن بدرجة كبيرة فهذا يعني أن المرمك قد استهلك وأنه يجب استبداله.

تراجع الإرشادات عند التفصل من العدد.

التشغيل

بدء التشغيل

التشغيل والإطفاء

- لغرض تشغيل مسدس اللصق، اضغط على زر التشغيل والإطفاء (8).

يقوم مسدس اللصق بالتسخين على آخر درجة حرارة معالجة مضبوطة (130 °م أو 200 °م).

أثناء التسخين يومض زر اختيار درجة الحرارة المعني (7) أو (9) باللون الأخضر. في حالة إضاءة الزر باللون الأخضر بشكل مستمر، فهذا يعني أن مسدس اللصق جاهز للاستخدام.

إذا قمت بتغيير درجة حرارة المعالجة أثناء التشغيل، يومض زر اختيار درجة الحرارة المعني (7) أو (9) باللون الأخضر، حتى يتم الوصول إلى درجة الحرارة المستهدفة المرغوبة. قد تستغرق عملية التبريد من 200 °م إلى 130 °م عدة دقائق.

- لغرض إطفاء مسدس اللصق، استمر في الضغط على زر التشغيل والإطفاء (8)، حتى تنطفئ لمبة LED الخاصة بزر اختيار درجة الحرارة المعني (7) أو (9).

إرشاد: إذا لم يتم استخدام مسدس اللصق لمدة تزيد عن 10 دقائق يتم فصله أوتوماتيكيا لتوفير الطاقة.

- إذا أضاء زر اختيار درجة الحرارة (7) أو (9) بشكل مستمر باللون الأحمر بعد التشغيل مرة أخرى، فيجب شحن المرمك.

درجة حرارة المعالجة الخامة

غير مناسبة (Styropor®) للمواد PE و PP و PTFE ومادة PVC الطرية	200 °م زر اختيار درجة الحرارة (7)
الورق والكرتون والفلين والخشب والجلود والمنسوجات والإسفنج والبلاستيك (باستثناء مواد PE و PP و PTFE ومادة PVC الطرية) والسيراميك والبورسلين والمعادن والزجاج والحجر	

استخدم فقط مادة اللصق التي ينصح بها من الجهة
الصانعة لمسدس اللصق والمناسبة لدرجة حرارة
المعالجة.

نصائح عامة للعمل والتنظيف

الخامة/قطعة الشغل الصلبة	تنظيف
قطع شغل طويلة وكبيرة بشكل نقطي	تدهن المادة اللاصقة
خامات مرنة (مثل المنسوجات)	تدهن المادة اللاصقة بشكل خطوط طويلة

◀ **لا تستخدم المذيبات القابلة للاشتعال لتنظيف
أماكن اللصق.** فقد تشتعل بقايا المذيبات بسبب
مادة اللصق الساخنة أو تتصاعد الأبخرة الضارة.
لا يمكن إزالة بقايا المواد اللاصقة عن الثياب.
يمكن طلاء أماكن اللصق بواسطة اللاكيه.

◀ **تجنب ملامسة المادة اللاصقة الساخنة.**
استخدم طبقة من السيليكون لكبس الخامات
المنفذة.

تغيير الفوهة

اقتصر على استخدام الفوهات الأصلية من بوش
(1 600 A02 EU3).
- لا يمكن تغيير الفوهة (1) إلا عندما تكون دافئة.
للقيام بذلك، قم بتسخين مسدس اللصق لفترة
قصيرة.

◀ **احرص على ارتداء قفازات واقية عند تغيير
الفوهة. لا تلمس الفوهة المسخنة إلا من
واقي الحرارة (2).** هناك خطر الإصابة بحروق من
الفوهة الساخنة.
- أحكم ربط الفوهة الجديدة (1) يدويًا.

نصائح الاستخدام**درجة حرارة المعالجة**

يمكن ضبط درجتي حرارة معالجة مختلفتين (130 °م و
200 °م) على مسدس اللصق.
إذا قمت بتغيير درجة حرارة المعالجة أثناء التشغيل،
يوميض زر اختيار درجة الحرارة المعني (7) أو (9)
باللون الأخضر، حتى يتم الوصول إلى درجة الحرارة
المستهدفة المرغوبة. قد تستغرق عملية التبريد من
200 °م إلى 130 °م عدة دقائق.

درجة حرارة المعالجة الخامة

130 °م
زر اختيار درجة الحرارة (9) (على سبيل المثال
المواد الحساسة للحرارة)

الأخطاء - الأسباب والعلاج

المشكلة	السبب	العلاج
لا يتم نقل عصا اللصق.	تم استهلاك عصا اللصق	ضع عصا لاصق جديدة
	قطر عصا اللصق كبير للغاية أو صغير للغاية	استخدم عصي اللصق الأصلية الموصى باستخدامها
	عصا اللصق قصير للغاية	استخدم عصي اللصق الأصلية الموصى باستخدامها
		أدخل عصا لاصق أخرى
عصا اللصق تسقط من مسدس اللصق.	قطر عصا اللصق صغير للغاية	استخدم عصي اللصق الأصلية الموصى باستخدامها
بعد إنهاء التغذية تكون مدة التحريك اللاحق أو التنقيط طويلة للغاية	درجة انصهار عصا اللصق منخفضة للغاية	استخدم عصي اللصق الأصلية الموصى باستخدامها اضبط درجة حرارة المعالجة الصحيحة باستخدام زر اختيار درجة الحرارة
مسدس اللصق يسقط قطرات باستمرار دون ضغط زر التغذية.	درجة انصهار عصا اللصق منخفضة للغاية	استخدم عصي اللصق الأصلية الموصى باستخدامها اضبط درجة حرارة المعالجة الصحيحة باستخدام زر اختيار درجة الحرارة
التغذية صعبة الحركة.	قطر عصا اللصق كبير للغاية و/أو درجة انصهار عصا اللصق منخفضة للغاية	استخدم عصي اللصق الأصلية الموصى باستخدامها اضبط درجة حرارة المعالجة الصحيحة باستخدام زر اختيار درجة الحرارة
إعاقة التغذية بسبب ارتداد مادة لاصقة.	قطر عصا اللصق صغير للغاية و/أو	استخدم عصي اللصق الأصلية الموصى باستخدامها

المشكلة	السبب	العلاج
	درجة انصهار عصا اللصق منخفضة للغاية	اضبط درجة حرارة المعالجة الصحيحة باستخدام زر اختيار درجة الحرارة
المادة اللاصقة لا تتدفق بشكل منتظم.	درجة انصهار عصا اللصق منخفضة للغاية	استخدم عصي اللصق الأصلية الموصى باستخدامها
		اضبط درجة حرارة المعالجة الصحيحة باستخدام زر اختيار درجة الحرارة
	التغذية غير منتظمة	اضغط زر التغذية ببطء وانتظام
سطح اللصق يثبت في مكان واحد فقط.	بردت المادة اللاصقة جزئياً قبل ضم القطع إلى بعضها	قم بضم قطع الشغل بشكل أسرع ضع نقط أو خطوط لصق بدلاً من وضع اللاصق على كامل السطح
		قم بتسخين سطح اللصق أولاً بمنفاخ الهواء الساخن
		اضبط درجة حرارة المعالجة الصحيحة
يفك اللاصق بعد التبريد.	سطح اللصق ملوث بالشموم أو أملس للغاية	قم بإزالة الشمم عن سطح اللصق أو خشته بعض الشيء
	سطح اللصق متسخ بالغبار	قم بتنظيف سطح اللصق
	خامة قطعة الشغل غير ملائمة	مادة اللصق الساخنة غير مناسبة، استخدم لاصق خاص
	تأثير الرطوبة	اقتصر على الاستخدام في محيط جاف
	درجة الحرارة المحيطة مرتفعة / منخفضة للغاية	اقتصر على الاستخدام في نطاق درجة الحرارة المحدد
بلاط الزينة الملتصق في الأماكن الرطبة ينفك.	الرطوبة تتسرب إلى مكان اللصق.	مادة اللصق الساخنة غير مناسبة، استخدم لاصق بلاط بقاعدة إسمنتية
نعال الأحذية تنفصل بعد لصقها.	الرطوبة تتسرب إلى مكان اللصق وتجعل الجلد ينتفخ.	مادة اللصق الساخنة غير مناسبة، استخدم لاصق خاص
في نهاية عملية وضع المادة اللاصقة، تتشكل "خيوط" عندما يتم رفع مسدس اللصق من موضع اللصق.	استمرار انضغاط زر التغذية بعد إنهاء عملية وضع اللاصق لم يتم مسح المنفذ	أوقف التغذية قبل إنهاء عملية طلي اللاصق بوقت قصير في نهاية وضع المادة اللاصقة وعند رفع مسدس اللصق من موضع اللصق امسح المنفذ فيف قطعة الشغل
قطعة الشغل تذوب.	تتألف قطعة الشغل من مادة شغل سهلة الذوبان، مثل مادة Styropor.	مادة اللصق الساخنة غير مناسبة استخدم لاصق خاص (درجة انصهار منخفضة) واضبط درجة حرارة المعالجة 130 °م باستخدام زر اختيار درجة الحرارة (9)
احتراق الأصابع أثناء اللصق	اللاصق يتسرب عند وضعه على الورق.	لا تمسك قطعة الشغل بيدك قم بإجراء عملية اللصق على أرضية سيليكون مقاومة للحرارة
	اللاصق يتسرب عند وضعه على القماش.	لا تمسك قطعة الشغل بيدك قم بإجراء عملية اللصق على أرضية سيليكون مقاومة للحرارة
	تعرض قطعة المعدنية للسخونة	لا تمسك قطعة الشغل بيدك قم بإجراء عملية اللصق على أرضية سيليكون مقاومة للحرارة إحكام ربط قطعة الشغل

لا تعلق بمسدسات اللصق والمراكم/
البطاريات ضمن النفايات المنزلية!



الصيانة والخدمة

الصيانة والتنظيف

- ◀ **تنبيه! أوقف مسدس اللصق قبل القيام بأعمال الصيانة والتنظيف.**
- ◀ **حافظ على نظافة مسدس اللصق من أجل أداء العمل بشكل جيد وآمن.**

يمكن نزع المادة اللاصقة بعد أن تبرد بواسطة أداة ثالمة. لا تستعمل مادة مذيبة لغرض التنظيف. يمكن إعادة فك أماكن اللصق بواسطة التسخين، إن تطلب الأمر ذلك.

لا يجوز إخراج عصا اللصق (3) المركب من مسدس اللصق بتحركه إلى الخلف، حتى لا تعرض مسدس اللصق للضرر.

خدمة العملاء واستشارات الاستخدام

يجيب مركز خدمة العملاء على الأسئلة المتعلقة بإصلاح المنتج وصيانته، بالإضافة لقطع الغيار. تجد الرسوم التفصيلية والمعلومات الخاصة بقطع الغيار في الموقع: www.bosch-pt.com
يسر فريق Bosch لاستشارات الاستخدام مساعدتك إذا كان لديك أي استفسارات بخصوص منتجنا وملحقاتها.

يلزم ذكر رقم الصنف ذو الخانات العشر وفقا للوحة صنع المنتج عند إرسال أية استفسارات أو طلبيات قطع غيار.

المغرب

Robert Bosch Morocco SARL

53، شارع الملازم محمد محروود

20300 الدار البيضاء

الهاتف: +212 5 29 31 43 27

البريد الإلكتروني: sav.outillage@ma.bosch.com

تجد المزيد من عناوين الخدمة تحت:

www.bosch-pt.com/serviceaddresses

النقل

تخضع مراكم أيونات الليثيوم الموصى بها لاشتراطات قانون المواد الخطرة. يسمح للمستخدم أن يقوم بنقل المراكم على الطرقات دون التقييد بأية شروط إضافية.

عندما يتم إرسالها عن طريق طرف آخر (مثلا: الشحن الجوي أو شركة شحن)، يتوجب التقييد بشروط خاصة بصدد التغليف ووضع العلامات. ينبغي استشارة خبير متخصص بنقل المواد الخطيرة عندما يرغب بتحضير المرمك المراد شحنه في هذه الحالة.

لا تقوم بشحن المراكم إلا إذا كان هيكلها الخارجي سليم. قم بتغطية الملامسات المكشوفة بلاصقات، وقم بتغليف المرمك بحيث لا يتحرك في الطرد. يرجى أيضا مراعاة التشريعات المحلية المتعلقة إن وجدت.

التخلص من العدة الكهربائية

يجب التخلص من مسدسات اللصق والمراكم والتوايح ومواد التغليف بطريقة محافظة على البيئة عن طريق تسليمها لمراكز النفايات القابلة لإعادة التصنيع.



فارسی

دستورات ایمنی



همه دستورات ایمنی و راهنماییها را بخوانید. اشتباهات ناشی از عدم رعایت این دستورات ایمنی ممکن است باعث برقگرفتگی، سوختگی و یا سایر جراحات

های شدید شود.

همه هشدارهای ایمنی و راهنماییها را برای آینده خوب نگهداری کنید.

اجازه ندهید که افراد ناوارد و یا اشخاصی که این دفترچه راهنما را نخوانده اند، با پیستوله چسب کار کنند.

این پیستوله چسب برای استفاده توسط کودکان و سایر افراد دارای کاستیهای روحی و جسمی یا بدون تجربه یا آشنایی مناسب نیست. در غیر اینصورت خطر کاربرد اشتباه و جراحت وجود دارد.

کودکان بالای 8 سال و سایر افراد دارای کاستیهای روحی و جسمی یا بدون تجربه یا آشنایی که نمی توانند این پیستوله چسب را با اطمینان بکار برند، می توانند از پیستوله چسب با نظارت یا توجیه روش کاربری و خطرات ممکن بوسیله یک فرد مسؤول استفاده کنند. در غیر اینصورت خطر کاربرد اشتباه و جراحت وجود دارد.

مواظب کودکان باشید. اینگونه اطمینان حاصل می کنید که کودکان با پیستوله چسب بازی نمیکنند.

تمیز و سرویس کردن پیستوله چسب توسط کودکان نباید بدون نظارت انجام شود.

پیش از هر بار استفاده، دستگاه چسب تفنگی را کنترل کنید. در صورت تشخیص هر گونه آسیب دیدگی، از دستگاه چسب تفنگی استفاده نکنید. دستگاه چسب تفنگی را سر خود باز نکنید و برای تعمیر آن فقط به متخصصین حرفه ای رجوع و از وسایل یدکی اصل استفاده کنید. دستگاه های چسب تفنگی آسیب دیده، خطر برق گرفتگی را افزایش می دهند.

پیستوله روشن شده را بدون نظارت نگذارید.

باتری را در برابر حرارت، از جمله در برابر تابش مداوم خورشید و همچنین در برابر آتش، آلودگی، آب و رطوبت محفوظ بدارید. خطر اتصال و انفجار وجود دارد.



چسب را در آتش نیاندازید. پیستوله چسب را بعد از استفاده در جای ایمن قرار دهید و قبل از کنار گذاشتن، بگذارید کاملاً خشک شود. نازل داغ ممکن است منجر به بروز خسارت گردد.

باتریها را منحصراً در دستگاههایی شارژ کنید که توسط سازنده توصیه شده باشند. در غیر اینصورت خطر آتشسوزی وجود دارد.

تنها از باتری برای محصولات تولیدی شرکت استفاده کنید. فقط در اینصورت باتری در برابر خطر اعمال فشار بیش از حد محافظت میشود.

در صورت عدم استفاده از باتری باید آنرا از گیره های فلزی، سکه، کلید، میخ، پیچ و دیگر وسائل کوچک فلزی دور نگه دارید، زیرا این وسائل ممکن است باعث ایجاد اتصالی شوند. ایجاد اتصالی بین دو قطب باتری (ترمینالهای باتری) میتواند باعث سوختگی و ایجاد حریق شود.

در صورتیکه باتری آسیب دیده باشد و یا از آن بطور بی رویه استفاده شود، ممکن است از باتری بخارهایی بلند شود. باتری ممکن است آتش بگیرد یا منفجر شود. در این حالت هوای محیط را تازه کنید؛ اگر احساس ناراحتی کردید، به پزشک مراجعه نمائید. استنشاق این بخارها ممکن است به مجاری تنفسی شما آسیب برساند.

کاربری اشتباه باتری میتواند باعث خروج مایعات از آن شود. از هرگونه تماس با این مایعات خودداری کنید. در صورت تماس اتفاقی با آن، دست خود و یا محل تماس را با آب بشوئید. در صورت آلوده شدن چشم با این مایع، باید به پزشک مراجعه کنید. مایع خارج شده از باتری میتواند باعث التهاب پوست و سوختگی شود.

بوسیله ی اشیاء تیز مانند میخ یا پیچکوشنی یا تأثیر نیروی خارجی ممکن است باتری آسیب ببیند. ممکن است اتصالی داخلی رخ دهد و باتری آتش گیرد، دود کند، منفجر شود یا بیش از حد داغ گردد.

باتری را باز نکنید. خطر اتصال کوتاه وجود دارد.

به نازل داغ دست نزنید. خطر سوختگی وجود دارد.

AdvancedGlue 18V		چسب تفنگی شارژی
130	°C	دمای چسب (قابل انتخاب)
200	°C	انتخاب
20	g/min	حداکثر توان چسب
میله چسب		
11	mm	- قطر
200-45	mm	- طول
10 عدد		مدت عملکرد ^A با هر بار شارژ باتری تا
0,99-0,68	kg	وزن مطابق استاندارد EPTA-Procedure ^B 01:2014 ^B
دمای مجاز محیط		
0...+35	°C	- هنگام شارژ
+5 ... +40	°C	- هنگام کار و هنگام انبار کردن
PBA 18V...W-		باتری های قابل شارژ توصیه شده
AL 18...		شارژرهای توصیه شده ^C

(A) اندازه گیری شده در دمای °C 20-25 با باتری قابل شارژ PBA 18V 2.5Ah W و دمای عملکرد °C 200.

(B) بسته به نوع باتری کاربردی

(C) شارژرهای زیر با باتریهای PBA سازگار نیستند: AL 1860 CV, AL 1820 CV, AL 1814 CV

باتری قابل شارژ (در محتویات ارسالی موجود نیست)

شارژ کردن باتری قابل شارژ

◀ تنها از شارژرهای ذکر شده در مشخصات فنی استفاده کنید. تنها این شارژرها با باتری های قابل شارژ لیتیوم یونی موجود در چسب تفنگی شما مطابقت دارند.

نکته: باتری های قابل شارژ لیتیوم یونی به دلیل قوانین حمل و نقل بین المللی به صورت نیمه شارژ تحویل داده می شوند. برای دست یافتن به توان کامل باتری قابل شارژ، قبل از به کارگیری آن برای اولین بار، باتری را به طور کامل شارژ کنید.

نحوه قرار دادن باتری قابل شارژ

باتری شارژ شده را به داخل محفظه باتری قابل شارژ برانید تا جا بیفتد.

نحوه برداشتن باتری قابل شارژ

برای برداشتن باتری قابل شارژ، دکمه های آزادسازی باتری را فشار دهید و آن را خارج کنید. هنگام انجام این کار از اعمال فشار خودداری کنید.

نشانهگر وضعیت شارژ باتری

با روشن شدن چسب تفنگی، نشانهگر وضعیت شارژ باتری، ظرفیت باقیمانده باتری قابل شارژ را نشان می دهد.

◀ هنگام کار کردن بالای سر، از عینک ایمنی استفاده کنید. این کار از چشم های شما در برابر چکیدن چسب محافظت می کند.

◀ چسب تفنگی را هنگام کار به سمت افراد یا خودتان نشانه نگیرید. چسب داغ می تواند باعث سوختگی گردد.

◀ اطمینان حاصل کنید که دمای تنظیم شده، مناسب میله چسب باشد. در دمای بسیار بالا، چسب به حالت مایع در آمده و ممکن است به شکلی غیر قابل کنترل حرکت کند. در دمای بسیار پایین، چسب به اندازه کافی به قطعه کار نمی چسبد.

توضیحات محصول و کارکرد

به تصویرهای واقع در بخشهای اول دفترچه راهنما توجه کنید.

موارد استفاده از دستگاه

از این چسب تفنگی برای چسباندن اجسامی نظیر کاغذ، مقوا، چوب پنبه، چوب، چرم، منسوجات، فوم، پلاستیک (به جز PE، PP، PTFE و PVC نرم)، سرامیک، پرسیلان، فلز، شیشه و سنگ، بدون مواد حلال استفاده می شود.

در صورت استفاده از چسب های مخصوص (با نقطه ذوب پایین) و دمای عملکرد °C 130، می توان موادی نظیر Styropor[®] را که به گرما حساس هستند، را چسباند.

چسب تفنگی برای کارهایی نظیر چسباندن، تعمیر کردن، تزیینات و مدل سازی مناسب است.

تصاویر اجزاء دستگاه

شماره گذاری تصاویر اجزاء دستگاه بر اساس شکل چسب تفنگی در صفحه تصاویر است.

- (1) نازل
- (2) محافظ گرما
- (3) میله چسب^A
- (4) محل قرارگیری میله چسب
- (5) دکمه آزادسازی باتری قابل شارژ^A
- (6) باتری قابل شارژ^A
- (7) دکمه انتخاب دما °C 200
- (8) دکمه روشن/خاموش
- (9) دکمه انتخاب دما °C 130
- (10) کلید جلو بر

(a) کلیه متعلقاتی که در تصویر یا در متن آمده است، بطور معمول همراه دستگاه ارائه نمیشود. لیست کامل متعلقات را در برنامه متعلقات ما می یابید.

مشخصات فنی

AdvancedGlue 18V		چسب تفنگی شارژی
3 603 B64 8..		شماره فنی
18	V=	ولتاژ نامی
2	min	زمان گرم شدن حدود ^A

نکات عملی

◀ **هنگام داغ کردن چسب و نوک نازل، مراقب حیوانات و افراد باشید.** چسب و نوک نازل حدود 200°C داغ می شوند، خطر سوختگی وجود دارد. اگر چسب داغ با پوست تماس پیدا کرد، محل تماس را چند دقیقه زیر جریان آب سرد بگیرید. سعی نکنید چسب داغ را از روی پوست بردارید.

فقط از چسبی که کارخانه سازنده چسب تفنگی توصیه کرده و برای دمای عملکرد مناسب است، استفاده کنید.

اتصالات چسبی ممکن است بر اثر رطوبت یا گرما شل شوند.

نحوه آماده سازی چسب

محل اتصال باید تمیز، خشک و فاقد چربی باشد. موادی که باید چسبانده شوند و همچنین سطحی که کار روی آن انجام می شود، نباید به آسانی قابل اشتعال یا احتراق باشد.

مناسب بودن مواد حساس به گرما را از قبل روی یک قطعه کار نمونه، امتحان کنید.

قطعه کاری که قرار است چسبانده شود، نباید از 5°C سردتر و از 50°C گرمتر باشد.

موادی که چسب را به سرعت سرد می کنند، باید از قبل توسط سنشوار صنعتی گرم شوند.

نحوه چسباندن

- میله چسب (3) مناسب با قطعه کار را به داخل محل قرارگیری میله چسب (4) هدایت کنید.
- چسب تفنگی را روشن کنید و در صورت نیاز، با فشار دادن دکمه انتخاب دمای مربوطه (7) یا (9)، دمای عملکرد مناسب میله چسب را انتخاب کنید.
- بگذارید چسب تفنگی گرم شود. دکمه انتخاب دما به رنگ سبز چشمک می زند.
- به محض اینکه دکمه انتخاب دما به رنگ سبز و به طور ممتد روشن شود، چسب تفنگی آماده کار است.
- با فشاری متوسط، کلید جلو بر (10) را فشار دهید و چسب را در یک طرف بمالید.
- پس از چسب کاری، بلافاصله موادی که باید چسبانده شوند را حدود 30 s به یکدیگر فشار دهید.
- در این مرحله، هنوز امکان اصلاح محل اتصال وجود دارد.

پس از حدود 5 min خنک شدن، محل اتصال مقاوم می شود.

اگر دمای عملکرد را حین کار تغییر دهید، دکمه انتخاب دمای مربوطه (7) یا (9)، به رنگ سبز چشمک می زند تا زمانی که دمای مورد نظر به دست آید. فرآیند خنک سازی از 200°C تا 130°C ، ممکن است چندین دقیقه طول بکشد.

◀ **مراقب باشید که با چسب داغ تماس پیدا نکنید.** جهت فشرده سازی مواد نفوذ پذیر، از یک پد سیلیکونی استفاده کنید.

نحوه تعویض نازل

فقط از نازل های اصل ساخت شرکت بوش استفاده کنید (1 600 A02 EU3).

چشمک زدن دکمه انتخاب دمای (7) یا (9) به رنگ قرمز پس از گرم شدن، به این معنی است که ظرفیت باتری قابل شارژ از 30% کمتر شده و باید شارژ شود.

روشن شدن دکمه انتخاب دمای (7) یا (9) به رنگ قرمز، به معنای این است که باتری قابل شارژ به طور کامل خالی شده و باید شارژ شود.

توضیحات و تذکراتی برای نحوه بهینه کار با باتری

باتری را در برابر رطوبت و آب حفظ کنید.

باتری را منحصراً در دمای بین 20°C تا 50°C درجه نگهداری کنید. بطور مثال باتری را در تابستان داخل اتومبیل نگذارید.

زمانی که برای مدت طولانی از چسب تفنگی استفاده نمی کنید، باتری قابل شارژ را از آن خارج کنید.

افت قابل توجه مدت زمان کارکرد باتری که تازه شارژ شده است، نمایانگر آن است که باتری فرسوده و مستعمل شده و باید تعویض شود.

به نکات مربوط به نحوه از رده خارج کردن باتری توجه کنید.

عملکرد

نحوه راه اندازی

نحوه روشن/خاموش کردن

- جهت روشن کردن چسب تفنگی، دکمه روشن/خاموش (8) را فشار دهید.
- چسب تفنگی بر اساس آخرین دمای عملکرد تنظیم شده (130°C یا 200°C) گرم می شود.
- حین گرم شدن، دکمه انتخاب دمای مربوطه (7) یا (9) به رنگ سبز چشمک می زند. اگر به رنگ سبز و به طور ممتد روشن شود، چسب تفنگی آماده کار است.

اگر دمای عملکرد را حین کار تغییر دهید، دکمه انتخاب دمای مربوطه (7) یا (9)، به رنگ سبز چشمک می زند تا زمانی که دمای مورد نظر به دست آید. فرآیند خنک سازی از 200°C تا 130°C ، ممکن است چندین دقیقه طول بکشد.

- جهت خاموش کردن چسب تفنگی، کلید روشن/خاموش (8) را تا زمانی که LED دکمه انتخاب دمای مربوطه (7) یا (9) روشن شود، فشار دهید.

نکته: اگر چسب تفنگی بیش از 10 min مورد استفاده قرار نگیرد، به طور اتوماتیک خاموش می شود تا انرژی ذخیره گردد.

- پس از روشن شدن مجدد دستگاه، اگر دکمه انتخاب دمای (7) یا (9) به رنگ قرمز و به طور ممتد روشن شود، باید باتری را شارژ کنید.

◀ **پیستوله چسب را بعد از استفاده در جای آیمن قرار دهید و قبل از کنار گذاشتن، بگذارید کاملاً خنک شود.** نازل داغ ممکن است منجر به بروز خسارت گردد.

دماي عملکرد	ماده
200 °C	کاغذ، مقوا، چوب پنبه، چوب، چرم، منسوجات، فوم، پلاستیک (به جز PE، PP، PTFE و PVC نرم)، سرامیک، پرسیلان، فلز، شیشه و سنگ

فقط از چسبی که کارخانه سازنده چسب تفنگی توصیه کرده و برای دمای عملکرد مناسب است، استفاده کنید.

نکات عمومی کار با دستگاه و تمیزکاری آن

ماده/قطعه کار	توصیه
قطعه کار بزرگ، بلند	چسب کاری به شکل نقطه ای
مواد انعطاف پذیر (برای مثال منسوجات)	چسب کاری به شکل خطی

◀ جهت تمیز کردن محل اتصال، از هیچ ماده حلال قابل اشتعال استفاده نکنید. باقی مانده مواد حلال ممکن است به واسطه چسب داغ، شعله ور شوند یا بخارهای مضر منتشر کنند. باقی مانده چسب روی لباس، دیگر قابل پاک شدن نیست. محل اتصال قابل رنگ شدن است.

– نازل (1) را فقط هنگامی که گرم باشد، می توان تعویض کرد. برای این کار، چسب تفنگی را کمی گرم کنید.

◀ هنگام تعویض نازل، از دستکش محافظ استفاده کنید. فقط در صورت داشتن محافظ گرم، (2) نازل گرم را لمس کنید. نوک نازل داغ خطر سوختگی را در بر دارد. نازل (1) جدید را با دست محکم کنید.

نکات استفاده

دمای عملکرد

چسب تفنگی در دو دمای عملکرد متفاوت (130 °C و 200 °C) قابل تنظیم است.

اگر دمای عملکرد را حین کار تغییر دهید، دکمه انتخاب دمای مربوطه (7) یا (9)، به رنگ سبز چشمک می زند تا زمانی که دمای مورد نظر به دست آید. فرایند خنک سازی از 200 °C تا 130 °C، ممکن است چندین دقیقه طول بکشد.

دماي عملکرد	ماده
130 °C	مواد حساس به گرما (برای مثال Styropor®)؛ برای PE، PP، PTFE و PVC نرم مناسب نیست
دکمه انتخاب دما (9)	

خطا - دلایل و راه حل

ایراد	دلیل	راه حل
میله چسب حرکت نمی کند.	میله چسب تمام شده است	یک میله چسب جدید قرار دهید
	قطر میله چسب خیلی زیاد یا خیلی کم است	از میله های چسب توصیه شده اصل استفاده کنید
	میله چسب بسیار کوتاه است	از میله های چسب توصیه شده اصل استفاده کنید
	میله چسب دیگری را قرار دهید	از میله های چسب توصیه شده اصل استفاده کنید
میله چسب از چسب تفنگی بیرون می افتد.	قطر میله چسب خیلی کم است	از میله های چسب توصیه شده اصل استفاده کنید
پس از اتمام فشار به کلید جلو، برای مدت طولانی همچنان چسب خارج شده یا چکه می کند	دمای ذوب میله چسب بسیار پایین است	با استفاده از دکمه انتخاب دما، دستگاه را روی دمای عملکرد مناسب تنظیم کنید
حتی بدون فشار دادن کلید جلو، چسب همچنان از دستگاه چکه می کند.	دمای ذوب میله چسب بسیار پایین است	با استفاده از دکمه انتخاب دما، دستگاه را روی دمای عملکرد مناسب تنظیم کنید
فشار دادن کلید به سختی انجام می شود.	قطر میله چسب خیلی زیاد است و/یا دمای ذوب میله چسب بسیار پایین است	از میله های چسب توصیه شده اصل استفاده کنید با استفاده از دکمه انتخاب دما، دستگاه را روی دمای عملکرد مناسب تنظیم کنید
نشست چسب از سمت عقب، فشار دادن کلید را متوقف کرده است.	قطر میله چسب خیلی کم است و/یا دمای ذوب میله چسب بسیار پایین است	از میله های چسب توصیه شده اصل استفاده کنید با استفاده از دکمه انتخاب دما، دستگاه را روی دمای عملکرد مناسب تنظیم کنید

ایراد	دلیل	راه حل
چسب به طور یکنواخت حرکت نمی کند.	دمای ذوب میله چسب بسیار پایین است	از میله های چسب توصیه شده اصل استفاده کنید با استفاده از دکمه انتخاب دما، دستگاه را روی دمای عملکرد مناسب تنظیم کنید
	فشار دادن کلید به طور یکنواخت انجام نمی شود	کلید جلو بر را آهسته و یکنواخت فشار دهید
چسب فقط از یک سمت می چسبد.	قبل از اینکه قطعات به یکدیگر متصل شوند، چسب تا حدودی سرد شده است	قطعات را بلافاصله به یکدیگر متصل کنید به جای چسب کاری در سراسر یک ناحیه بزرگ، چسب را به صورت نقطه ای یا قطره ای استفاده کنید
		چسب را با استفاده از یک ششوار صنعتی از قبل گرم کنید
		دستگاه را روی دمای عملکرد مناسب تنظیم کنید
چسب پس از سرد شدن، شل می شود.	محل چسب کاری، چرب یا بسیار لغزنده است	محل چسب کاری را چربی زدای کنید یا آن را کمی بسابید
	محل چسب کاری گرد و غبار دارد	محل چسب کاری را تمیز کنید
	جنس قطعه کار مناسب نیست	چسب داغ مناسب نیست، از چسب مخصوص استفاده کنید
	تأثیر رطوبت	فقط در محیط خشک استفاده کنید
	دمای محیط بسیار بالا/بسیار پایین است	فقط در محدوده دمایی مشخص شده استفاده کنید
کاشی های چسبانده شده، در محیط های مرطوب شل می شوند.	رطوبت باعث تضعیف محل اتصال می شود.	چسب داغ مناسب نیست، از چسب کاشی مخصوص سطح سیمانی استفاده کنید
کفی های چسبانده شده به کفش، باز می شوند.	رطوبت باعث ورم کردن چرم و تضعیف محل اتصال می شود.	چسب داغ مناسب نیست، از چسب مخصوص استفاده کنید
در پایان چسب کاری، برداشتن چسب تفنگی از روی محل اتصال، "رشته هایی" پدیدار می شوند.	کلید جلو بر، پس از پایان چسب کاری همچنان فشرده مانده است نازل تمیز نشده است	کمی قبل از پایان چسب کاری، میزان فشار را تنظیم کنید هنگام بلند کردن چسب تفنگی از روی محل اتصال در پایان چسب کاری، نازل را روی قطعه کار تمیز کنید
قطعه کار ذوب می شود.	قطعه کار از مواد با نقطه ذوب پایین تشکیل شده است، برای مثال "Styropor".	چسب داغ مناسب نیست از چسب مخصوص (با نقطه ذوب پایین) استفاده کنید و به کمک دکمه انتخاب دما (9)، دمای عملکرد را روی 130 °C تنظیم نمایید
سوخستگی انگشتان هنگام چسب زدن	هنگام چسب کاری روی کاغذ، چسب به داخل آن نفوذ می کند.	قطعه کار را در دست نگیرید چسب کاری را روی یک سطح سیلیکونی مقاوم در برابر گرما انجام دهید
	هنگام چسب کاری روی پارچه، چسب به داخل آن نفوذ می کند.	قطعه کار را در دست نگیرید چسب کاری را روی یک سطح سیلیکونی مقاوم در برابر گرما انجام دهید
	قطعه کار داغ شده از جنس فلز	قطعه کار را در دست نگیرید چسب کاری را روی یک سطح سیلیکونی مقاوم در برابر گرما انجام دهید قطعه کار را محکم کنید

از رده خارج کردن دستگاه

چسب های تفنگی، باتری های قابل شارژ، متعلقات و بسته بندی ها باید به روشی سازگار با محیط زیست بازیافت شوند.



چسب های تفنگی و باتری های قابل شارژ/باتری ها را درون سطل زباله خانگی نیندازید!



مراقبت و سرویس

مراقبت، تعمیر و تمیز کردن دستگاه

◀ توجه! چسب تفنگی را قبل از مراقبت، تعمیر و تمیز کردن خاموش کنید.

◀ چسب تفنگی را تمیز نگه دارید تا بتوان با آن خوب و ایمن کار کرد.

بعد از اینکه چسب سفت شد، می توانید آن را با استفاده از شیئی که نوک تیز نباشد، جدا کنید. جهت تمیزکاری، از هیچ ماده حلالی استفاده نکنید. در صورت لزوم، می توان محل اتصال را با حرارت دادن، دوباره شل کرد.

میله چسب (3) قرار داده شده را نباید رو به عقب از چسب تفنگی خارج کرد تا از وارد آمدن آسیب به دستگاه جلوگیری شود.

خدمات و مشاوره با مشتریان

خدمات مشتری، به سؤالات شما درباره تعمیرات، سرویس و همچنین قطعات یدکی پاسخ خواهد داد. نقشه های سه بعدی و اطلاعات مربوط به قطعات یدکی را در تارنمای زیر میابید:

www.bosch-pt.com

گروه مشاوره به مشتریان Bosch با کمال میل به سؤالات شما درباره محصولات و متعلقات پاسخ می دهند.

برای هرگونه سؤال و یا سفارش قطعات یدکی، حتماً شماره فنی 10 رقمی کالا را مطابق برچسب روی ابزار برقی اطلاع دهید.

ایران

روبرت بوش ایران - شرکت بوش تجارت پارس
میدان ونک، خیابان شهید خدای، خیابان آفتاب
ساختمان مادیران، شماره 3، طبقه سوم.

تهران 194834571

تلفن: 42039000+9821

آدرس سایر دفاتر خدماتی را در ادامه ببینید:

www.bosch-pt.com/serviceaddresses

حمل دستگاه

باتری های لیتیوم یونی توصیه شده، مشمول الزامات قانون کالاهای خطرناک هستند. کاربر می تواند باتری ها را بدون استفاده از روکش در خیابان حمل کند.

در صورت ارسال توسط شخص ثالث (مانند: حمل و نقل هوایی یا زمینی) باید تمهیدات مربوط به بسته بندی و علامتگذاری مورد توجه قرار گیرد. در اینصورت باید حتما جهت آماده سازی قطعه ارسالی به کارشناس حمل کالاهای پر خطر مراجعه کرد.

باتریها را فقط در صورتی ارسال کنید که بدنه آنها آسیب ندیده باشد. اتصالات (کنتاکتهای) باز را بپوشانید و باتری را طوری بسته بندی کنید که در بسته بندی تکان نخورد. در این باره لطفاً به مقررات و آیین نامه های ملی توجه کنید.

130 °C

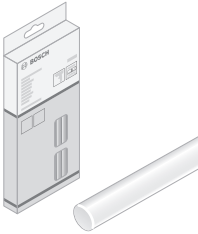

low melt
2 608 000 807



200 °C

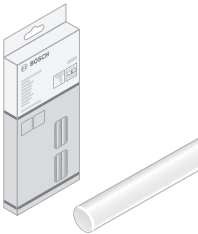

2 607 001 176

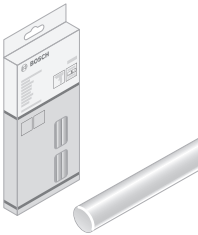

1 609 201 396

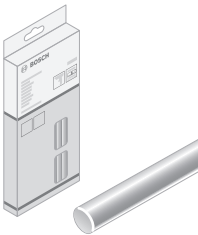

2 607 001 177

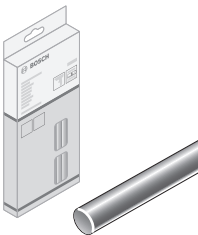
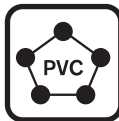

2 607 001 178



Licenses

Apache 2.0 License

Copyright © 2009-2019 Arm Limited. All rights reserved.

Version 2.0, January 2004

<http://www.apache.org/licenses/>

TERMS AND CONDITIONS FOR USE, REPRODUCTION, AND DISTRIBUTION

1. Definitions.

"License" shall mean the terms and conditions for use, reproduction, and distribution as defined by Sections 1 through 9 of this document.

"Licensor" shall mean the copyright owner or entity authorized by the copyright owner that is granting the License.

"Legal Entity" shall mean the union of the acting entity and all other entities that control, are controlled by, or are under common control with that entity. For the purposes of this definition, **"control"** means (i) the power, direct or indirect, to cause the direction or management of such entity, whether by contract or otherwise, or (ii) ownership of fifty percent (50%) or more of the outstanding shares, or (iii) beneficial ownership of such entity.

"You" (or **"Your"**) shall mean an individual or Legal Entity exercising permissions granted by this License.

"Source" form shall mean the preferred form for making modifications, including but not limited to software source code, documentation source, and configuration files.

"Object" form shall mean any form resulting from mechanical transformation or translation of a Source form, including but not limited to compiled object code, generated documentation, and conversions to other media types.

"Work" shall mean the work of authorship, whether in Source or Object form, made available under the License, as indicated by a copyright notice that is included in or attached to the work (an example is provided in the Appendix below).

"Derivative Works" shall mean any work, whether in Source or Object form, that is based on (or derived from) the Work and for which the editorial revisions, annotations, elaborations, or other modifications represent, as a whole, an original work of authorship. For the purposes of this License, Derivative Works shall not include works that remain separable from, or merely link (or bind by name) to the interfaces of, the Work and Derivative Works thereof.

"Contribution" shall mean any work of authorship, including the original version of the Work and any modifications or additions to that Work or Derivative Works thereof, that is intentionally submitted to Licensor for inclusion in the Work by the copyright owner or by an individual or Legal Entity authorized to submit on behalf of the copyright owner. For the purposes of this definition, **"submitted"** means any form of electronic, verbal, or written communication sent to the Licensor or its representatives, including but not limited to communication on electronic mailing lists, source code control systems, and issue tracking systems that are managed by, or on behalf of, the Licensor for the purpose of discussing and improving the Work, but excluding communication that is conspicuously marked or otherwise designated in writing by the copyright owner as **"Not a Contribution."**

"Contributor" shall mean Licensor and any individual or Legal Entity on behalf of whom a Contribution has been received by Licensor and subsequently incorporated within the Work.

2. Grant of Copyright License. Subject to the terms and conditions of this License, each Contributor hereby grants to You a perpetual, worldwide, non-exclusive, no-charge, royalty-free, irrevocable copyright license to reproduce, prepare Derivative Works of, publicly display, publicly perform, sublicense, and distribute the Work and such Derivative Works in Source or Object form.

3. Grant of Patent License. Subject to the terms and conditions of this License, each Contributor hereby grants to You a perpetual, worldwide, non-exclusive, no-charge, royalty-free, irrevocable (except as stated in this section) patent license to make, have made, use, offer to sell, sell, import, and otherwise transfer the Work, where such license applies only to those patent claims licensable by such Contributor that are necessarily infringed by their Contribution(s) alone or by combination of their Contribution(s) with the Work to which such Contribution(s) was submitted. If You institute patent litigation against any entity (including a cross-claim or counterclaim in a lawsuit) alleging that the Work or a Contribution incorporated within the Work constitutes direct or contributory patent infringement, then any patent licenses granted to You under this License for that Work shall terminate as of the date such litigation is filed.

4. Redistribution. You may reproduce and distribute copies of the Work or Derivative Works thereof in any medium, with or without modifications, and in Source or Object form, provided that You meet the following conditions:

- You must give any other recipients of the Work or Derivative Works a copy of this License; and
- You must cause any modified files to carry prominent notices stating that You changed the files; and
- You must retain, in the Source form of any Derivative Works that You distribute, all copyright, patent, trademark, and attribution notices from the Source form of the Work, excluding those notices that do not pertain to any part of the Derivative Works; and

- If the Work includes a "**NOTICE**" text file as part of its distribution, then any Derivative Works that You distribute must include a readable copy of the attribution notices contained within such NOTICE file, excluding those notices that do not pertain to any part of the Derivative Works, in at least one of the following places: within a NOTICE text file distributed as part of the Derivative Works; within the Source form or documentation, if provided along with the Derivative Works; or, within a display generated by the Derivative Works, if and wherever such third-party notices normally appear. The contents of the NOTICE file are for informational purposes only and do not modify the License.

You may add Your own attribution notices within Derivative Works that You distribute, alongside or as an addendum to the NOTICE text from the Work, provided that such additional attribution notices cannot be construed as modifying the License. You may add Your own copyright statement to Your modifications and may provide additional or different license terms and conditions for use, reproduction, or distribution of Your modifications, or for any such Derivative Works as a whole, provided Your use, reproduction, and distribution of the Work otherwise complies with the conditions stated in this License.

5. Submission of Contributions. Unless You explicitly state otherwise, any Contribution intentionally submitted for inclusion in the Work by You to the Licensor shall be under the terms and conditions of this License, without any additional terms or conditions. Notwithstanding the above, nothing herein shall supersede or modify the terms of any separate license agreement you may have executed with Licensor regarding such Contributions.

6. Trademarks. This License does not grant permission to use the trade names, trademarks, service marks, or product names of the Licensor, except as required for reasonable and customary use in describing the origin of the Work and reproducing the content of the NOTICE file.

7. Disclaimer of Warranty. Unless required by applicable law or agreed to in writing, Licensor provides the Work (and each Contributor provides its Contributions) on an "AS IS" BASIS, WITHOUT WARRANTIES OR CONDITIONS OF ANY KIND, either express or implied, including, without limitation, any warranties or conditions of TITLE, NON-INFRINGEMENT, MERCHANTABILITY, or FITNESS FOR A PARTICULAR PURPOSE. You are solely responsible for determining the appropriateness of using or redistributing the Work and assume any risks associated with Your exercise of permissions under this License.

8. Limitation of Liability. In no event and under no legal theory, whether in tort (including negligence), contract, or otherwise, unless required by applicable law (such as deliberate and grossly negligent acts) or agreed to in writing, shall any Contributor be liable to You for damages, including any direct, indirect, special, incidental, or consequential damages of any character arising as a result of this License or out of the use or inability to use the Work (including but not limited to damages for loss of goodwill, work stoppage, computer failure or malfunction, or any and all other commercial damages or losses), even if such Contributor has been advised of the possibility of such damages.

9. Accepting Warranty or Additional Liability. While redistributing the Work or Derivative Works thereof, You may choose to offer, and charge a fee for, acceptance of support, warranty, indemnity, or other liability obligations and/or rights consistent with this License. However, in accepting such obligations, You may act only on Your own behalf and on Your sole responsibility, not on behalf of any other Contributor, and only if You agree to indemnify, defend, and hold each Contributor harmless for any liability incurred by, or claims asserted against, such Contributor by reason of your accepting any such warranty or additional liability.

END OF TERMS AND CONDITIONS

Copyright © 2012–2020 STMicroelectronics

All rights reserved.

Redistribution and use in source and binary forms, with or without modification, are permitted provided that the following conditions are met:

- Redistributions of source code must retain the above copyright notice, this list of conditions and the following disclaimer.
- Redistributions in binary form must reproduce the above copyright notice, this list of conditions and the following disclaimer in the documentation and/or other materials provided with the distribution.
- Neither the name of STMicroelectronics nor the names of its contributors may be used to endorse or promote products derived from this software without specific prior written permission.

THIS SOFTWARE IS PROVIDED BY THE COPYRIGHT HOLDERS AND CONTRIBUTORS "AS IS" AND ANY EXPRESS OR IMPLIED WARRANTIES, INCLUDING, BUT NOT LIMITED TO, THE IMPLIED WARRANTIES OF MERCHANTABILITY AND FITNESS FOR A PARTICULAR PURPOSE ARE DISCLAIMED. IN NO EVENT SHALL THE COPYRIGHT OWNER OR CONTRIBUTORS BE LIABLE FOR ANY DIRECT, INDIRECT, INCIDENTAL, SPECIAL, EXEMPLARY, OR CONSEQUENTIAL DAMAGES (INCLUDING, BUT NOT LIMITED TO, PROCUREMENT OF SUBSTITUTE GOODS OR SERVICES; LOSS OF USE, DATA, OR PROFITS; OR BUSINESS INTERRUPTION) HOWEVER CAUSED AND ON ANY THEORY OF LIABILITY, WHETHER IN CONTRACT, STRICT LIABILITY, OR TORT (INCLUDING NEGLIGENCE OR OTHERWISE) ARISING IN ANY WAY OUT OF THE USE OF THIS SOFTWARE, EVEN IF ADVISED OF THE POSSIBILITY OF SUCH DAMAGE.

