



GWS Professional **HEAVY DUTY**

12-125 S | 12-150 S



Robert Bosch Power Tools GmbH
70538 Stuttgart
GERMANY

www.bosch-pt.com

1 609 92A 72X (2022.06) 0 / 112



1 609 92A 72X

- en Original instructions
- fr Notice originale
- pt Manual original
- zh 正本使用说明书
- zh 原始使用說明書
- th หนังสือคู่มือการใช้งานฉบับต้นแบบ
- id Petunjuk-Petunjuk untuk Penggunaan Orisinal
- vi Bản gốc hướng dẫn sử dụng
- ar دليل التشغيل الأصلي
- fa دفترچه راهنمای اصلی



| | | |
|------------------------|---------|----|
| English | Page | 6 |
| Français | Page | 15 |
| Português | Página | 26 |
| 中文 | 頁 | 36 |
| 繁體中文 | 頁 | 45 |
| ไทย | หน้า | 53 |
| Bahasa Indonesia | Halaman | 65 |
| Tiếng Việt | Trang | 76 |
| عربي | الصفحة | 87 |
| فارسی | صفحه | 98 |

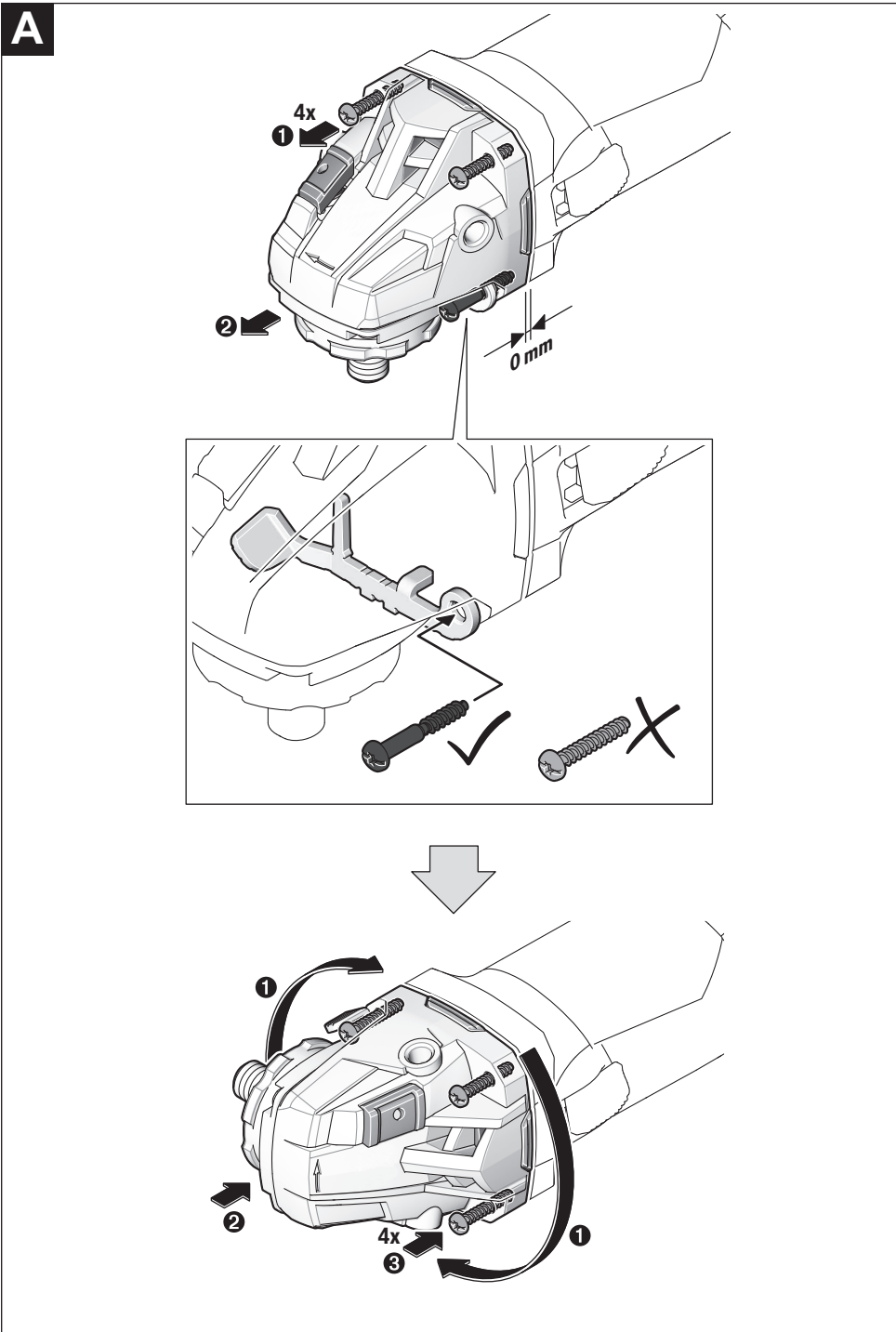

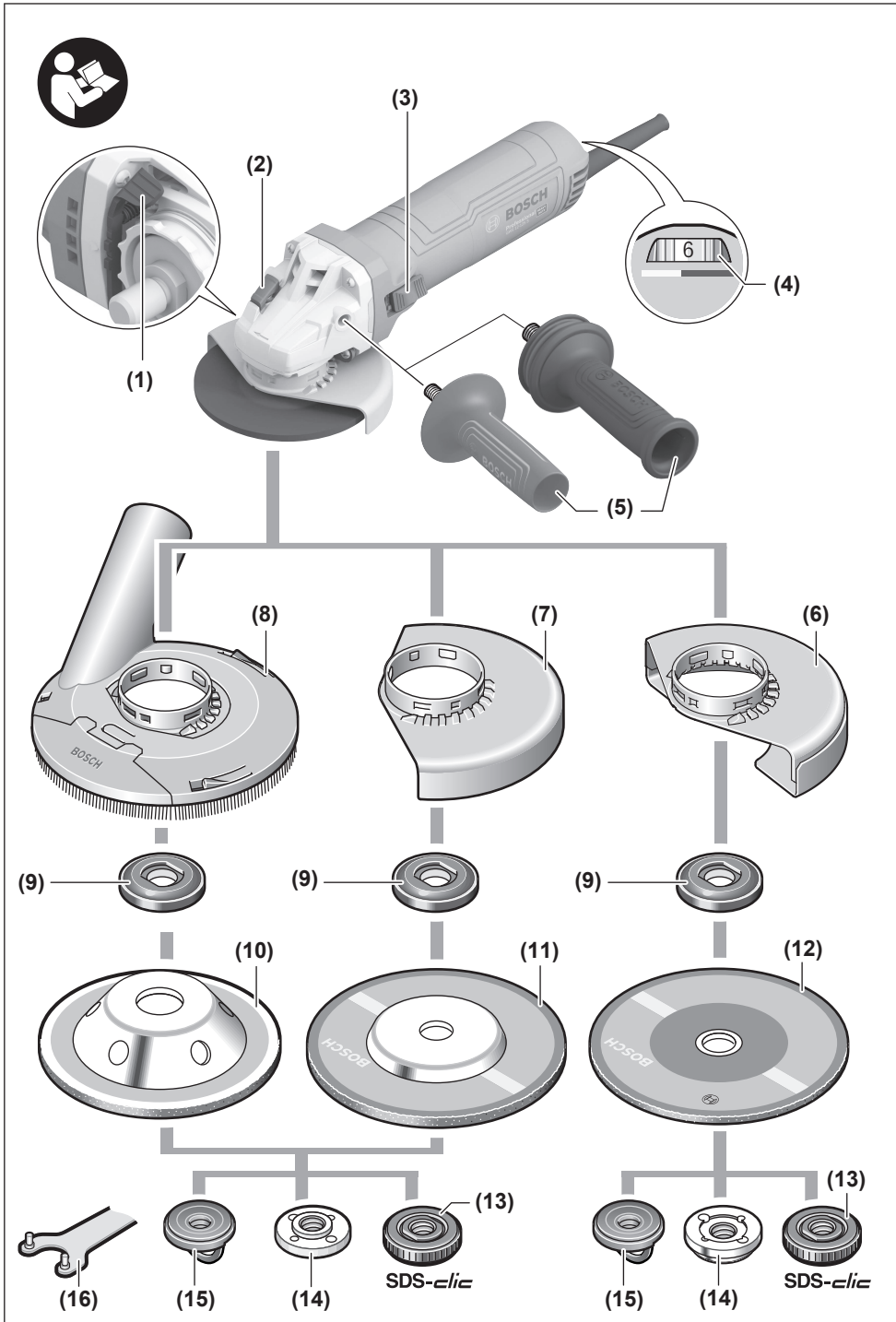

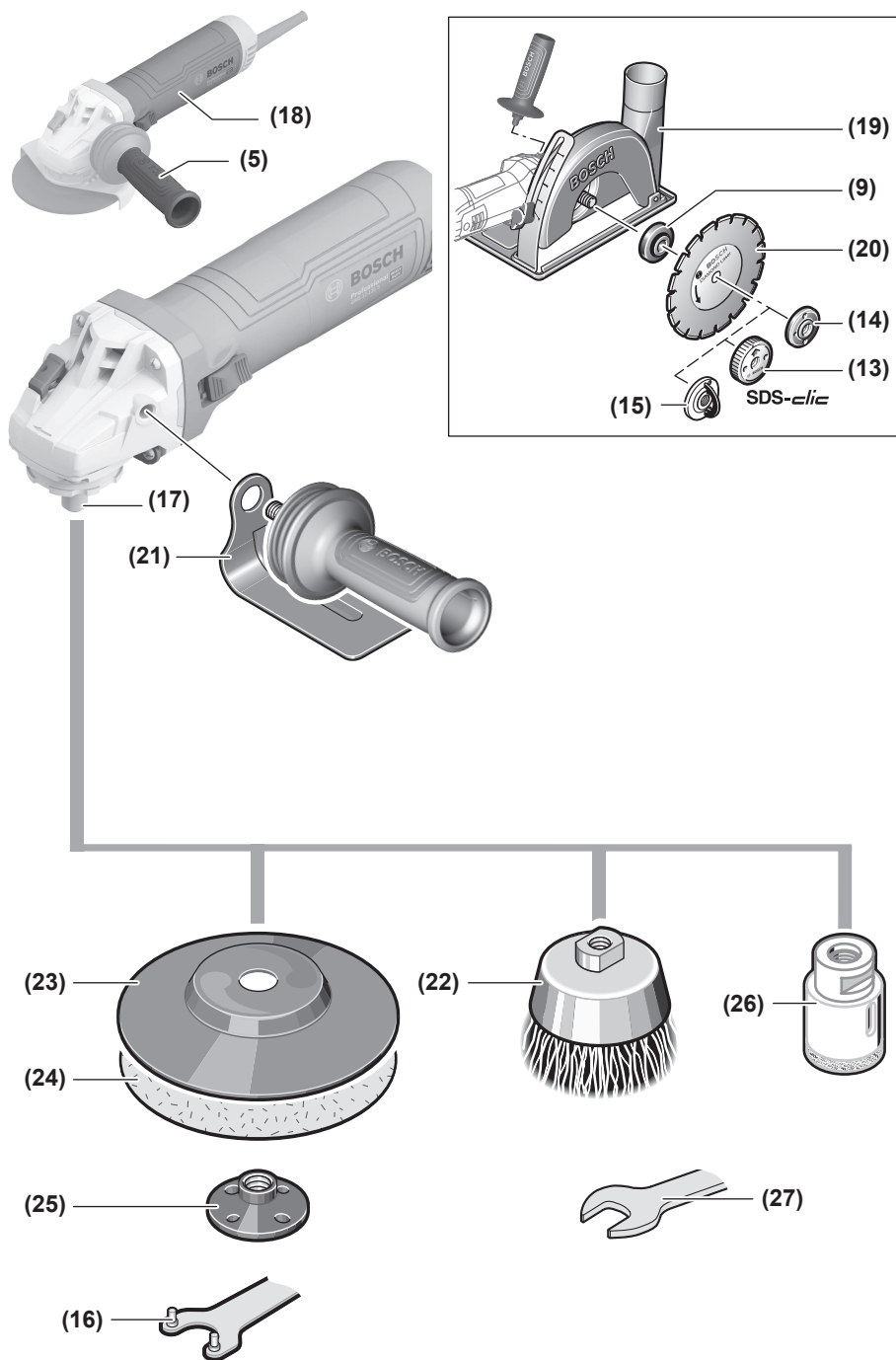

English

Safety Instructions

General Power Tool Safety Warnings

⚠ WARNING **Read all safety warnings and all instructions.** Failure to follow the warnings and instructions may result in electric shock, fire and/or serious injury.

Save all warnings and instructions for future reference.

The term "power tool" in the warnings refers to your mains-operated (corded) power tool or battery-operated (cordless) power tool.

Work area safety

- ▶ **Keep work area clean and well lit.** Cluttered or dark areas invite accidents.
- ▶ **Do not operate power tools in explosive atmospheres, such as in the presence of flammable liquids, gases or dust.** Power tools create sparks which may ignite the dust or fumes.
- ▶ **Keep children and bystanders away while operating a power tool.** Distractions can cause you to lose control.

Electrical safety

- ▶ **Power tool plugs must match the outlet. Never modify the plug in any way. Do not use any adapter plugs with earthed (grounded) power tools.** Unmodified plugs and matching outlets will reduce risk of electric shock.
- ▶ **Avoid body contact with earthed or grounded surfaces, such as pipes, radiators, ranges and refrigerators.** There is an increased risk of electric shock if your body is earthed or grounded.
- ▶ **Do not expose power tools to rain or wet conditions.** Water entering a power tool will increase the risk of electric shock.
- ▶ **Do not abuse the cord. Never use the cord for carrying, pulling or unplugging the power tool. Keep cord away from heat, oil, sharp edges or moving parts.** Damaged or entangled cords increase the risk of electric shock.
- ▶ **When operating a power tool outdoors, use an extension cord suitable for outdoor use.** Use of a cord suitable for outdoor use reduces the risk of electric shock.
- ▶ **If operating a power tool in a damp location is unavoidable, use a residual current device (RCD) protected supply.** Use of an RCD reduces the risk of electric shock.

Personal safety

- ▶ **Stay alert, watch what you are doing and use common sense when operating a power tool. Do not use a power tool while you are tired or under the influence of drugs, alcohol or medication.** A moment of inattention while operating power tools may result in serious personal injury.

- ▶ **Use personal protective equipment. Always wear eye protection.** Protective equipment such as dust mask, non-skid safety shoes, hard hat, or hearing protection used for appropriate conditions will reduce personal injuries.
- ▶ **Prevent unintentional starting. Ensure the switch is in the off-position before connecting to power source and/or battery pack, picking up or carrying the tool.** Carrying power tools with your finger on the switch or energising power tools that have the switch on invites accidents.
- ▶ **Remove any adjusting key or wrench before turning the power tool on.** A wrench or a key left attached to a rotating part of the power tool may result in personal injury.
- ▶ **Do not overreach. Keep proper footing and balance at all times.** This enables better control of the power tool in unexpected situations.
- ▶ **Dress properly. Do not wear loose clothing or jewellery. Keep your hair, clothing and gloves away from moving parts.** Loose clothes, jewellery or long hair can be caught in moving parts.
- ▶ **If devices are provided for the connection of dust extraction and collection facilities, ensure these are connected and properly used.** Use of dust collection can reduce dust-related hazards.

Power tool use and care

- ▶ **Do not force the power tool. Use the correct power tool for your application.** The correct power tool will do the job better and safer at the rate for which it was designed.
- ▶ **Do not use the power tool if the switch does not turn it on and off.** Any power tool that cannot be controlled with the switch is dangerous and must be repaired.
- ▶ **Disconnect the plug from the power source and/or the battery pack from the power tool before making any adjustments, changing accessories, or storing power tools.** Such preventive safety measures reduce the risk of starting the power tool accidentally.
- ▶ **Store idle power tools out of the reach of children and do not allow persons unfamiliar with the power tool or these instructions to operate the power tool.** Power tools are dangerous in the hands of untrained users.
- ▶ **Maintain power tools. Check for misalignment or binding of moving parts, breakage of parts and any other condition that may affect the power tool's operation. If damaged, have the power tool repaired before use.** Many accidents are caused by poorly maintained power tools.
- ▶ **Keep cutting tools sharp and clean.** Properly maintained cutting tools with sharp cutting edges are less likely to bind and are easier to control.
- ▶ **Use the power tool, accessories and tool bits etc. in accordance with these instructions, taking into account the working conditions and the work to be performed.**

formed. Use of the power tool for operations different from those intended could result in a hazardous situation.

Service

- ▶ **Have your power tool serviced by a qualified repair person using only identical replacement parts.** This will ensure that the safety of the power tool is maintained.

Safety Warnings for Angle Grinder

Safety Warnings common for Grinding, Sanding, Wire Brushing or Abrasive Cutting Off operations

- ▶ **This power tool is intended to function as a grinder, sander, wire brush or cut-off tool. Read all safety warnings, instructions, illustrations and specifications provided with this power tool.** Failure to follow all instructions listed below may result in electric shock, fire and/or serious injury.
- ▶ **Operations such as polishing are not recommended to be performed with this power tool.** Operations for which the power tool was not designed may create a hazard and cause personal injury.
- ▶ **Do not use accessories which are not specifically designed and recommended by the tool manufacturer.** Just because the accessory can be attached to your power tool, it does not assure safe operation.
- ▶ **The rated speed of the accessory must be at least equal to the maximum speed marked on the power tool.** Accessories running faster than their rated speed can break and fly apart.
- ▶ **The outside diameter and the thickness of your accessory must be within the capacity rating of your power tool.** Incorrectly sized accessories cannot be adequately guarded or controlled.
- ▶ **Threaded mounting of accessories must match the grinder spindle thread. For accessories mounted by flanges, the arbour hole of the accessory must fit the locating diameter of the flange.** Accessories that do not match the mounting hardware of the power tool will run out of balance, vibrate excessively and may cause loss of control.
- ▶ **Do not use a damaged accessory. Before each use inspect the accessory such as abrasive wheels for chips and cracks, backing pad for cracks, tear or excess wear, wire brush for loose or cracked wires. If power tool or accessory is dropped, inspect for damage or install an undamaged accessory. After inspecting and installing an accessory, position yourself and bystanders away from the plane of the rotating accessory and run the power tool at maximum no load speed for one minute.** Damaged accessories will normally break apart during this test time.
- ▶ **Wear personal protective equipment. Depending on application, use face shield, safety goggles or safety glasses. As appropriate, wear dust mask, hearing protectors, gloves and workshop apron capable of stopping small abrasive or workpiece fragments.** The eye protection must be capable of stopping flying debris gen-

erated by various operations. The dust mask or respirator must be capable of filtering particles generated by your operation. Prolonged exposure to high intensity noise may cause hearing loss.

- ▶ **Keep bystanders a safe distance away from work area. Anyone entering the work area must wear personal protective equipment.** Fragments of workpiece or of a broken accessory may fly away and cause injury beyond immediate area of operation.
- ▶ **Hold the power tool by insulated gripping surfaces only, when performing an operation where the cutting accessory may contact hidden wiring or its own cord.** Cutting accessory contacting a "live" wire may make exposed metal parts of the power tool "live" and could give the operator an electric shock.
- ▶ **Position the cord clear of the spinning accessory.** If you lose control, the cord may be cut or snagged and your hand or arm may be pulled into the spinning accessory.
- ▶ **Never lay the power tool down until the accessory has come to a complete stop.** The spinning accessory may grab the surface and pull the power tool out of your control.
- ▶ **Do not run the power tool while carrying it at your side.** Accidental contact with the spinning accessory could snag your clothing, pulling the accessory into your body.
- ▶ **Regularly clean the power tool's air vents.** The motor's fan will draw the dust inside the housing and excessive accumulation of powdered metal may cause electrical hazards.
- ▶ **Do not operate the power tool near flammable materials.** Sparks could ignite these materials.
- ▶ **Do not use accessories that require liquid coolants.** Using water or other liquid coolants may result in electrocution or shock.

Kickback and Related Warnings

Kickback is a sudden reaction to a pinched or snagged rotating wheel, backing pad, brush or any other accessory. Pinching or snagging causes rapid stalling of the rotating accessory which in turn causes the uncontrolled power tool to be forced in the direction opposite of the accessory's rotation at the point of the binding.

For example, if an abrasive wheel is snagged or pinched by the workpiece, the edge of the wheel that is entering into the pinch point can dig into the surface of the material causing the wheel to climb out or kick out. The wheel may either jump toward or away from the operator, depending on direction of the wheel's movement at the point of pinching. Abrasive wheels may also break under these conditions.

Kickback is the result of power tool misuse and/or incorrect operating procedures or conditions and can be avoided by taking proper precautions as given below.

- ▶ **Maintain a firm grip on the power tool and position your body and arm to allow you to resist kickback forces. Always use auxiliary handle, if provided, for maximum control over kickback or torque reaction**

during start-up. The operator can control torque reactions or kickback forces, if proper precautions are taken.

- ▶ **Never place your hand near the rotating accessory.** Accessory may kickback over your hand.
- ▶ **Do not position your body in the area where power tool will move if kickback occurs.** Kickback will propel the tool in direction opposite to the wheel's movement at the point of snagging.
- ▶ **Use special care when working corners, sharp edges etc. Avoid bouncing and snagging the accessory.** Corners, sharp edges or bouncing have a tendency to snag the rotating accessory and cause loss of control or kickback.
- ▶ **Do not attach a saw chain woodcarving blade or toothed saw blade.** Such blades create frequent kickback and loss of control.

Safety Warnings specific for Grinding and Abrasive Cutting-Off operations

- ▶ **Use only wheel types that are recommended for your power tool and the specific guard designed for the selected wheel.** Wheels for which the power tool was not designed cannot be adequately guarded and are unsafe.
- ▶ **The grinding surface of centre depressed wheels must be mounted below the plane of the guard lip.** An improperly mounted wheel that projects through the plane of the guard lip cannot be adequately protected.
- ▶ **The guard must be securely attached to the power tool and positioned for maximum safety, so the least amount of wheel is exposed towards the operator.** The guard helps to protect operator from broken wheel fragments, accidental contact with wheel and sparks that could ignite clothing.
- ▶ **Wheels must be used only for recommended applications. For example: do not grind with the side of cut-off wheel.** Abrasive cut-off wheels are intended for peripheral grinding, side forces applied to these wheels may cause them to shatter.
- ▶ **Always use undamaged wheel flanges that are of correct size and shape for your selected wheel.** Proper wheel flanges support the wheel thus reducing the possibility of wheel breakage. Flanges for cut-off wheels may be different from grinding wheel flanges.
- ▶ **Do not use worn down wheels from larger power tools.** Wheel intended for larger power tool is not suitable for the higher speed of a smaller tool and may burst.

Additional Safety Warnings specific for Abrasive Cutting Off operations

- ▶ **Do not "jam" the cut-off wheel or apply excessive pressure. Do not attempt to make an excessive depth of cut.** Overstressing the wheel increases the loading and susceptibility to twisting or binding of the wheel in the cut and the possibility of kickback or wheel breakage.
- ▶ **Do not position your body in line with and behind the rotating wheel.** When the wheel, at the point of operation, is moving away from your body, the possible kick-

back may propel the spinning wheel and the power tool directly at you.

- ▶ **When wheel is binding or when interrupting a cut for any reason, switch off the power tool and hold the power tool motionless until the wheel comes to a complete stop. Never attempt to remove the cut-off wheel from the cut while the wheel is in motion otherwise kickback may occur.** Investigate and take corrective action to eliminate the cause of wheel binding.
- ▶ **Do not restart the cutting operation in the workpiece. Let the wheel reach full speed and carefully re-enter the cut.** The wheel may bind, walk up or kickback if the power tool is restarted in the workpiece.
- ▶ **Support panels or any oversized workpiece to minimize the risk of wheel pinching and kickback.** Large workpieces tend to sag under their own weight. Supports must be placed under the workpiece near the line of cut and near the edge of the workpiece on both sides of the wheel.
- ▶ **Use extra caution when making a "pocket cut" into existing walls or other blind areas.** The protruding wheel may cut gas or water pipes, electrical wiring or objects that can cause kickback.

Safety Warnings specific for Sanding operations

- ▶ **Do not use excessively oversized sanding disc paper. Follow manufacturers recommendations, when selecting sanding paper.** Larger sanding paper extending beyond the sanding pad presents a laceration hazard and may cause snagging, tearing of the disc, or kickback.

Safety Warnings specific for Wire Brushing operations

- ▶ **Be aware that wire bristles are thrown by the brush even during ordinary operation. Do not overstress the wires by applying excessive load to the brush.** The wire bristles can easily penetrate light clothing and/or skin.
- ▶ **If the use of a guard is recommended for wire brushing, do not allow any interference of the wire wheel or brush with the guard.** Wire wheel or brush may expand in diameter due to work load and centrifugal forces.

Additional safety information

Wear safety goggles.



- ▶ **Use suitable detectors to determine if utility lines are hidden in the work area or call the local utility company for assistance.** Contact with electric lines can lead to fire and electric shock. Damaging a gas line can lead to explosion. Penetrating a water line causes property damage or may cause an electric shock.
- ▶ **Do not touch grinding and cutting discs until they have cooled down.** The discs can become very hot while working.
- ▶ **Release the On/Off switch and set it to the off position when the power supply is interrupted, e. g., in case of**

a power failure or when the mains plug is pulled. This prevents uncontrolled restarting.

- **Secure the workpiece.** A workpiece clamped with clamping devices or in a vice is held more secure than by hand.

Products sold in GB only:

Your product is fitted with an BS 1363/A approved electric plug with internal fuse (ASTA approved to BS 1362).

If the plug is not suitable for your socket outlets, it should be cut off and an appropriate plug fitted in its place by an authorised customer service agent. The replacement plug should have the same fuse rating as the original plug.

The severed plug must be disposed of to avoid a possible shock hazard and should never be inserted into a mains socket elsewhere.

Product Description and Specifications



Read all the safety and general instructions.

Failure to observe the safety and general instructions may result in electric shock, fire and/or serious injury.

Please observe the illustrations at the beginning of this operating manual.

Intended use

The power tool is intended for cutting, roughing and brushing metal and stone materials, as well as making holes in stone materials using diamond core cutters, without the use of water.

A separate protective guard for cutting must be used when cutting with bonded abrasives.

Sufficient dust extraction must be provided when cutting stone.

With approved abrasive tools, the power tool can be used for sanding with sanding discs.

The power tool must not be used to grind concrete.

Product Features

The numbering of the product features refers to the diagram of the power tool on the graphics page.

- (1) Unlocking lever for protective guard
- (2) Spindle lock button
- (3) On/off switch
- (4) Speed preselection thumbwheel
- (5) Auxiliary handle (insulated gripping surface)
- (6) Protective guard for cutting^{a)}
- (7) Protective guard for grinding
- (8) Extraction guard for grinding^{a)}
- (9) Mounting flange with O-ring
- (10) Carbide grinding head^{a)}
- (11) Grinding disc^{a)}
- (12) Cutting disc^{a)}
- (13) Quick-clamping nut *SDS-clie*^{a)}
- (14) Clamping nut
- (15) Quick-clamping nut with bar^{a)}
- (16) Two-pin spanner for clamping nut
- (17) Grinding spindle
- (18) Handle (insulated gripping surface)
- (19) Extraction guard for cutting with cutting guides^{a)}
- (20) Diamond cutting disc^{a)}
- (21) Hand guard^{a)}
- (22) Cup brush^{a)}
- (23) Rubber sanding pad^{a)}
- (24) Abrasive disc^{a)}
- (25) Round nut^{a)}
- (26) Diamond annular cutter^{a)}
- (27) Open-ended spanner^{a)}

a) **Accessories shown or described are not included with the product as standard. You can find the complete selection of accessories in our accessories range.**

Technical Data

| Angle grinder | | GWS 12-125 S | GWS 12-150 S |
|--|-------------------|----------------------|----------------------|
| Article number | | 3 601 CA6 0.. | 3 601 CA6 0.. |
| Rated power input | W | 1200 | 1200 |
| Power output | W | 630 | 630 |
| Rated speed | min ⁻¹ | 11,000 | 10,000 |
| Speed adjustment range | min ⁻¹ | 2,800–11,000 | 2800–10,000 |
| Max. grinding disc diameter | mm | 125 | 150 |
| Grinding spindle thread | | M 14 | M 14 |
| Max. thread length of grinding spindle | mm | 22 | 22 |
| Speed preselection | | ● | ● |
| Restart protection | | ● | ● |
| Soft start | | ● | ● |

| Angle grinder | | GWS 12-125 S | GWS 12-150 S |
|--|----|--------------|--------------|
| Constant electronic control | | ● | ● |
| Kickback stop | | ● | ● |
| Weight according to EPTA-Procedure 01:2014 | | | |
| – with low-vibration auxiliary handle | kg | 2.2 | 2.2 |
| – with standard auxiliary handle | kg | 2.0 | 2.1 |
| Protection class | | □ / II | □ / II |

The specifications apply to a rated voltage [U] of 230 V. These specifications may vary at different voltages and in country-specific models.

Fitting

Fitting Protective Equipment

- ▶ **Pull the plug out of the socket before carrying out any work on the power tool.**

Note: If the grinding disc breaks during operation or the holding fixtures on the protective guard/power tool become damaged, the power tool must be sent to the after-sales service immediately; see the "After-Sales Service and Application Service" section for addresses.

Protective guard for grinding

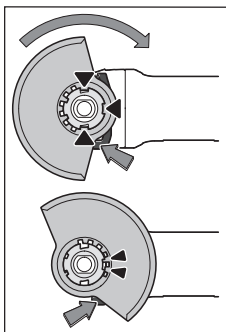

Place the protective guard (7) onto the holder on the power tool until the coding cams of the protective guard are aligned with the holder. When doing so, press and hold the unlocking lever (1). Press the protective guard (7) onto the spindle collar until the shoulder of the protective guard is sitting on the flange of the power tool and rotate the protective guard until it audibly clicks into place.

Adjust the position of the protective guard (7) to meet the requirements of the operation. To do this, push the unlocking lever (1) upward and rotate the protective guard (7) into the required position.

- ▶ **Always position the protective guard (7) such that the two cams on the unlocking lever (1) engage in the corresponding openings on the protective guard (7).**
- ▶ **Adjust the protective guard (7) such that sparking in the direction of the operator is prevented.**
- ▶ **The protective guard (7) must only be adjustable while the unlocking lever (1) is actuated. Otherwise, the power tool must not be used any more under any circumstances and must be sent to the after-sales service.**

Note: The coding cams on the protective guard (7) ensure that only a protective guard that is suitable for the power tool can be fitted.

Extraction guard for cutting with a guide block

The extraction guard for cutting with a cutting guide (19) is fitted in the same way as the protective guard for grinding. By securing the auxiliary handle (5) with the clip through the extraction guard on the gearbox housing, the power tool is firmly attached to the extraction guard. A suitable Bosch dust extractor can be connected to the extraction guard with a cutting guide (19). To do so, insert the vacuum hose with dust extraction adapter into the provided receiving connection of the extraction guard.

Note: The friction generated by the dust in the vacuum hose and accessory during extraction causes an electrostatic charge that the user may experience as static discharge (depending on environmental factors and their physiological state). Bosch generally recommends using an anti-static vacuum hose (accessory) to vacuum up fine dust and dry materials.

Protective guard for cutting

- ▶ **Always use the protective guard for cutting (6) when cutting with bonded abrasives.**
- ▶ **Provide sufficient dust extraction when cutting stone.**

The protective guard for cutting (6) is fitted in the same way as the protective guard for grinding (7).

Extraction guard for cutting with a guide block

The extraction guard for cutting with a guide block (19) is fitted in the same way as the protective guard for grinding.

Hand guard

- ▶ **Always fit the hand guard (21) when working with the rubber sanding pad (23) or with the cup brush/flap disc/diamond annular cutter.**

Attach the hand guard (21) to the side handle (5).

Side handle

- ▶ **Do not operate your power tool without the side handle (5).**
- ▶ **Do not continue to use the power tool if the auxiliary handle is damaged. Do not make any alterations to the auxiliary handle.**

Screw the side handle (5) on the left or right of the machine head depending on how you are working.

Low-vibration auxiliary handle



Screw the auxiliary handle (5) on the right or left of the

machine head depending on the working method.
The low-vibration auxiliary handle reduces vibration, enabling the tool to be used safely and more comfortably.

- ▶ **Do not operate your power tool without the side handle (5).**
- ▶ **Do not make any alterations of any kind to the auxiliary handle.**

Do not continue to use a damaged auxiliary handle.

Fitting the Abrasive Tools

- ▶ **Pull the plug out of the socket before carrying out any work on the power tool.**
- ▶ **Do not touch grinding and cutting discs until they have cooled down.** The discs can become very hot while working.

Clean the grinding spindle (17) and all the parts to be fitted. Lock the grinding spindle with the spindle lock button (2) before clamping and releasing the abrasive tools.

- ▶ **Do not press the spindle lock button while the grinding spindle is moving.** The power tool may become damaged if you do this.

Grinding/cutting disc

Assembly with Clamping Nut (14) and Quick-Clamping Nut (13)

Pay attention to the dimensions of the abrasive tools. The diameter of the hole must match that of the mounting flange. Do not use an adapter or reducer.

When using diamond cutting discs, ensure that the arrow indicating the direction of rotation on the diamond cutting disc matches the direction of rotation of the power tool (see the direction of rotation arrow on the machine head).

See the graphics page for assembly instructions.

To fasten the grinding/cutting disc, screw on the clamping nut (14) and tighten with the two-hole spanner. (see "Quick-clamping nut **SDS-clic**", page 12).

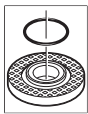

A plastic part (O-ring) is fitted around the centring collar in the mounting flange (9). **If the O-ring is missing or damaged**, the mounting flange (9) must be replaced before operation can resume.

- ▶ **After fitting the abrasive tool, check that the abrasive tool is fitted correctly and can turn freely before switching on the power tool. Make sure that the abrasive tool does not brush against the protective guard or other parts.**

Assembly with Quick-clamping Nut (15)

Pay attention to the dimensions of the abrasive tools. The diameter of the hole must match that of the mounting flange. Do not use an adapter or reducer.

When using diamond cutting discs, make sure that the direction of rotation arrow on the diamond cutting disc corresponds to the direction of rotation of the machine (see direction of rotation arrow on the housing).

See the graphics page for fitting instructions.

Use the quick-clamping nut (15) to secure the grinding/cutting disc without the need for additional tools.

- ▶ **The quick-clamping nut (15) may be used only for grinding or cutting discs.**
- ▶ **Only use quick-clamping nuts (15) that are in good working order and not damaged.**
- ▶ **When screwing on, make sure that the printed side of the quick-clamping nut (15) is not facing the grinding disc.**

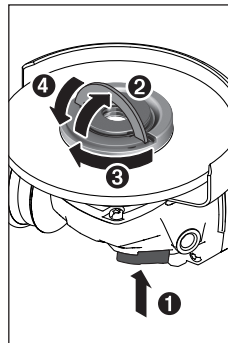

Press the spindle lock button (2) to lock the grinding spindle. To tighten the quick-clamping nut (15), fold up the bar and turn the quick-clamping nut firmly clockwise. Then fold down the bar to secure the quick-clamping nut. **It is not sufficient to tighten the disc along the edge.**

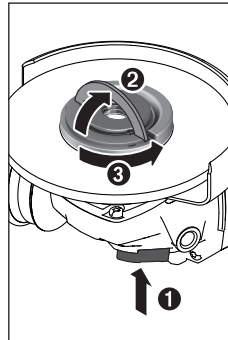

Quick-clamping nuts (15) that are properly secured and not damaged can be removed by hand. To do this, fold up the bar and turn the quick-clamping nut firmly anticlockwise. If the quick-clamping nut is stuck, do not attempt to loosen it with a tool – always use a two-pin spanner.

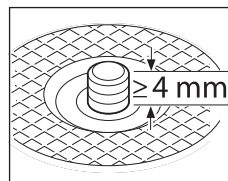

After fitting the hub flange and the grinding/cutting disc, the free thread length of the grinding spindle must be **at least 4 mm**.

Ensure that the abrasive tool is firmly seated, so that it does not twist away from

the spindle in the runout of the power tool.

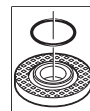

A plastic part (O-ring) is fitted around the centring collar in the hub flange (9). **If the O-ring is missing or damaged**, the hub flange (9) must be replaced before operation can resume.

- ▶ **After fitting the abrasive tool, check that the abrasive tool is fitted correctly and can turn freely before switching on the power tool. Make sure that the abrasive tool does not brush against the protective guard or other parts.**

Flap disc

- ▶ **Always fit the hand guard (21) when working with the flap disc.**

Rubber sanding pad

- ▶ **Always fit the hand guard (21) when working with the rubber sanding pad (23).**

See the graphics page for fitting instructions.

Screw on the round nut (25) and tighten with the two-pin spanner.

Cup brush

Always fit the hand guard (21) when working with the cup brush.

See the graphics page for fitting instructions.

The cup brush must be screwed onto the grinding spindle until it rests firmly against the grinding spindle flange at the end of the grinding spindle thread. Tighten the cup brush with an open-ended spanner.

Quick-clamping nut SDS-*clie*

To change the abrasive tool easily without having to use any additional tools, you can use the quick-clamping nut (13) instead of the clamping nut (14).

- ▶ **The quick-clamping nut (13) may be used only for grinding or cutting discs.**

Only use quick-clamping nuts (13) that are in good working order and not damaged.

When screwing on, make sure that the printed side of the quick-clamping nut (13) is not facing the grinding disc; the arrow must be pointing towards the index mark (28).

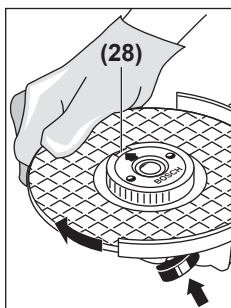

Press the spindle lock button (2) to lock the grinding spindle. To tighten the quick-clamping nut, turn the grinding disc firmly clockwise.

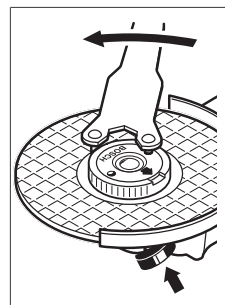







If the quick-clamping nut has been attached correctly and is not damaged, you can loosen it by hand by turning the knurled ring anticlockwise. **If the quick-clamping nut is stuck, do not attempt to loosen it with pliers – always use the two-pin spanner.** Position the two-pin spanner as shown in the figure.

Approved abrasive tools

You can use all the abrasive tools mentioned in these operating instructions.

The permissible speed [min^{-1}] or the circumferential speed [m/s] of the abrasive tools used must at least match the values given in the table.

It is therefore important to observe the permissible **rotational/circumferential speed** on the label of the abrasive tool.

| | Max. [mm] | | [mm] |  |  |
|---|-----------|----|------|---|---|
| | D | b | d | [min^{-1}] | [m/s] |
|  | 125 | 7 | 22.2 | 11,000 | 80 |
|  | 150 | 7 | 22.2 | 10,000 | 80 |
|  | 125 | – | – | 11,000 | 80 |
|  | 75 | 30 | M 14 | 11,000 | 45 |
|  | 82 | – | M 14 | 11,000 | 80 |

Rotating the Machine Head (see figure A)

- ▶ **Pull the plug out of the socket before carrying out any work on the power tool.**

The machine head can be rotated in 90° increments. In this way, the on/off switch can be brought into a more favourable handling position for particular applications, e.g. for left-handed tool users.

Completely unscrew the four screws. Rotate the machine head carefully, **without removing it from the housing**, into the new position. Screw in and retighten the four screws.

Dust/Chip Extraction

The dust from materials such as lead paint, some types of wood, minerals and metal can be harmful to human health. Touching or breathing in this dust can trigger allergic reactions and/or cause respiratory illnesses in the user or in people in the near vicinity.

Certain dusts, such as oak or beech dust, are classified as carcinogenic, especially in conjunction with wood treatment additives (chromate, wood preservative). Materials containing asbestos may only be machined by specialists.

- Use a dust extraction system that is suitable for the material wherever possible.
- Provide good ventilation at the workplace.
- It is advisable to wear a P2 filter class breathing mask.

The regulations on the material being machined that apply in the country of use must be observed.

- **Avoid dust accumulation at the workplace.** Dust can easily ignite.

Operation

Start-Up

- **Pay attention to the mains voltage. The voltage of the power source must match the voltage specified on the rating plate of the power tool. Power tools marked with 230 V can also be operated with 220 V.**
- **Products that are only sold in AUS and NZ:** Use a residual current device (RCD) with a nominal residual current of 30 mA or less.

When operating the power tool using a mobile generator that does not have sufficient reserve capacity or an adequate voltage control system with inrush current boost converter, loss of performance or atypical behaviour may occur upon switch-on.

Please check the suitability of the power generator you are using, particularly with regard to the mains voltage and frequency.

Switching on/off

To **start** the power tool, push the on/off switch **(3)** forward.

To **lock** the on/off switch **(3)** in position, push the on/off switch **(3)** forward and down until it clicks into place.

To **switch off** the power tool, release the on/off switch **(3)**; or, if the switch is locked, briefly push the on/off switch **(3)** backward and down and then release it.

- **Always check abrasive tools before using them. The abrasive tool must be fitted properly and be able to move freely. Carry out a test run for at least one minute with no load. Do not use abrasive tools that are**

damaged, run untrue or vibrate during use. Damaged abrasive tools can burst apart and cause injuries.

Restart protection

The restart protection feature prevents the power tool from uncontrolled starting after the power supply to it has been interrupted.

To **restart** the tool, set the on/off switch **(3)** to the off position and then switch the power tool on again.

Soft start

The electronic soft start limits the torque when the power tool is switched on and enables a smooth start-up.

Note: If the power tool runs at full speed immediately after being switched on, this means that the soft start and restart protection mechanisms have failed. The power tool must be sent to the after-sales service immediately; see the "After-Sales Service and Application Service" section for addresses.

Kickback control



If there is a sudden kickback in the power tool, e.g. jamming in a separating cut, the power supply to the motor will be interrupted electronically.

To **restart** the tool, set the On/Off switch **(3)** to the "off" position and then switch the power tool on again.

Constant Electronic control

The Constant Electronic keeps the speed at no load and under load virtually consistent, guaranteeing uniform performance.

Speed preselection

You can select the required speed using the speed preselection thumbwheel **(4)**, even during operation. The information in the table below describes the recommended values.

| Material | Application | Application tool | Thumbwheel position |
|--------------|-------------------------|--|---------------------|
| Metal | Removing paint | Abrasive disc | 2-3 |
| Metal | Brushing, removing rust | Cup brush, abrasive disc | 3 |
| Metal, stone | Grinding | Grinding disc | 4-6 |
| Metal | Rough grinding | Grinding disc | 6 |
| Metal | Cutting | Cutting disc | 6 |
| Stone | Cutting | Diamond cutting disc and cutting guide (cutting of stone is permitted only with a cutting guide) | 6 |

- **The rated speed of the accessory must be at least equal to the maximum speed marked on the power tool.** Accessories running faster than their rated speed can break and fly apart.

| Level Speed preselection | GWS 12-125 S [min ⁻¹] | GWS 12-150 S [min ⁻¹] |
|--------------------------|-----------------------------------|-----------------------------------|
| 1 | 2800 | 2800 |

| Level Speed preselection | GWS 12-125 S [min ⁻¹] | GWS 12-150 S [min ⁻¹] |
|--------------------------|-----------------------------------|-----------------------------------|
| 2 | 3900 | 3900 |
| 3 | 5200 | 5200 |
| 4 | 6500 | 6500 |
| 5 | 8100 | 8100 |
| 6 | 11,000 | 10,000 |

The values specified for speed levels are guide values.

Working Advice

- ▶ **Pull the plug out of the socket before carrying out any work on the power tool.**
- ▶ **Exercise caution when cutting slots in structural walls; see the "Information on structural design" section.**
- ▶ **Clamp the workpiece if it is not secure under its own weight.**
- ▶ **Do not load the power tool so heavily that it comes to a stop.**
- ▶ **If the power tool has been subjected to a heavy load, continue to run it at no-load for several minutes to cool down the accessory.**
- ▶ **Do not use the power tool with a cut-off stand.**
- ▶ **Do not touch grinding and cutting discs until they have cooled down.** The discs can become very hot while working.

Flap Disc

With the flap disc (accessory), curved surfaces and profiles can be worked. Flap discs have a considerably higher service life, lower noise levels and lower sanding temperatures than conventional sanding sheets.

Rough grinding

- ▶ **Never use cutting discs for rough grinding.**

The best rough grinding results are achieved with a set angle of 30° to 40°. Move the power tool back and forth with moderate pressure. This will ensure that the workpiece does not become too hot or discolour and that grooves are not formed.

Cutting Metal

- ▶ **Always use the protective guard for cutting (6) when cutting with bonded abrasives.**

When carrying out abrasive cutting, use a moderate feed that is suited to the material being machined. Do not exert pressure on the cutting disc and do not tilt or swing the power tool.

Do not attempt to reduce the speed of a cutting disc coming to a stop by applying pressure from the side.

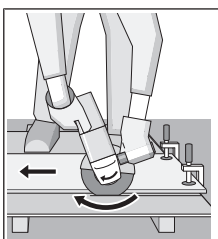

The power tool must always work in an up-grinding motion. Otherwise, there is a risk that it will be pushed **uncontrolled** out of the cut. For best results when cutting profiles and rectangular tubing, start at the smallest cross section.

Cutting stone

- ▶ **Provide sufficient dust extraction when cutting stone.**
- ▶ **Wear a dust mask.**

- ▶ **The power tool may be used only for dry cutting/grinding.**

For best results when cutting stone, use a diamond cutting disc.

When using the extraction guard for cutting with a guide block (19), the vacuum cleaner must be approved for vacuuming stone dust. Suitable vacuum cleaners are available from Bosch.

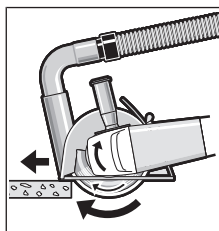

Switch on the power tool and position it with the front part of the guide block on the workpiece. Move the power tool with a moderate feed motion that is suited to the material being machined.

When cutting especially hard materials such as con-

crete with a high pebble content, the diamond cutting disc can overheat and become damaged as a result. This is clearly indicated by circular sparking, rotating with the diamond cutting disc.

If this happens, stop cutting and allow the diamond cutting disc to cool down by running the power tool for a short time at maximum speed with no load.

Working noticeably slower and with circular sparking indicate that the diamond cutting disc that has become dull. You can resharpen the disc by briefly cutting into abrasive material (e.g. lime-sand brick).

Cutting hard materials

- ▶ **Wear a suitable dust mask, e.g. P2 Standard.**
- ▶ **The power tool may be used only for dry cutting/grinding.**

For cutting especially hard material, e.g., concrete with high pebble content, the diamond cutting disc can overheat and become damaged as a result. This is clearly indicated by circular sparking, rotating with the diamond cutting disc.

In this case, interrupt the cutting process and allow the diamond cutting disc to cool by running the power tool for a short time at maximum speed with no load.

Noticeably decreasing work progress and circular sparking are indications of a diamond cutting disc that has become dull. Briefly cutting into abrasive material (e.g. lime-sand brick) can resharpen the disc again.

Working with Diamond Annular Cutters

- ▶ **Only use dry diamond annular cutters.**
- ▶ **Always fit the hand guard (21) when working with diamond annular cutters.**

Do not place the diamond annular cutter parallel to the workpiece. Plunge it into the workpiece at an angle and in a circular motion. This will allow you to achieve optimal cooling and ensure a longer tool life for the diamond annular cutter.

Information on structural design

Slots in load-bearing walls are subject to DIN 1053 part 1 or country-specific regulations. These regulations must be ob-

served under all circumstances. Seek advice from the responsible structural engineer, architect or construction supervisor before starting work.

Maintenance and Service

Maintenance and Cleaning

- ▶ **Pull the plug out of the socket before carrying out any work on the power tool.**
- ▶ **To ensure safe and efficient operation, always keep the power tool and the ventilation slots clean.**
- ▶ **In extreme conditions, always use a dust extractor if possible. Blow out ventilation slots frequently and install a residual current device (RCD) upstream.** When machining metals, conductive dust can settle inside the power tool, which can affect its protective insulation.

Store and handle the accessories carefully.

In order to avoid safety hazards, if the power supply cord needs to be replaced, this must be done by **Bosch** or by an after-sales service centre that is authorised to repair **Bosch** power tools.

- ▶ **Clean the air vents on your power tool regularly.** The motor's fan will draw the dust inside the housing and excessive accumulation of powdered metal may cause electrical hazards.

After-Sales Service and Application Service

Our after-sales service responds to your questions concerning maintenance and repair of your product as well as spare parts. You can find explosion drawings and information on spare parts at: www.bosch-pt.com

The Bosch product use advice team will be happy to help you with any questions about our products and their accessories.

In all correspondence and spare parts orders, please always include the 10-digit article number given on the nameplate of the product.

Malaysia

Robert Bosch Sdn. Bhd. (220975-V) PT/SMY
No. 8A, Jalan 13/6
46200 Petaling Jaya
Selangor
Tel.: (03) 79663194
Toll-Free: 1800 880188
Fax: (03) 79583838
E-Mail: kiathoe.chong@my.bosch.com
www.bosch-pt.com.my

You can find further service addresses at:

www.bosch-pt.com/serviceaddresses

Disposal

The power tool, accessories and packaging should be recycled in an environmentally friendly manner.



Do not dispose of power tools along with household waste.

Français

Consignes de sécurité

Avertissements de sécurité généraux pour l'outil

AVERTISSEMENT Lire tous les avertissements de sécurité et toutes les instructions.

Ne pas suivre les avertissements et instructions peut donner lieu à un choc électrique, un incendie et/ou une blessure sérieuse.

Conservation de l'outil pour pouvoir s'y reporter ultérieurement.

Le terme «outil» dans les avertissements fait référence à votre outil électrique alimenté par le secteur (avec cordon d'alimentation) ou votre outil fonctionnant sur batterie (sans cordon d'alimentation).

Sécurité de la zone de travail

- ▶ **Conservation de la zone de travail propre et bien éclairée.** Les zones en désordre ou sombres sont propices aux accidents.
- ▶ **Ne pas faire fonctionner les outils électriques en atmosphère explosive, par exemple en présence de liquides inflammables, de gaz ou de poussières.** Les outils électriques produisent des étincelles qui peuvent enflammer les poussières ou les fumées.
- ▶ **Maintenir les enfants et les personnes présentes à l'écart pendant l'utilisation de l'outil.** Les distractions peuvent vous faire perdre le contrôle de l'outil.

Sécurité électrique

- ▶ **Il faut que les fiches de l'outil électrique soient adaptées au socle. Ne jamais modifier la fiche de quelque façon que ce soit. Ne pas utiliser d'adaptateurs avec des outils à branchement de terre.** Des fiches non modifiées et des socles adaptés réduiront le risque de choc électrique.
- ▶ **Éviter tout contact du corps avec des surfaces reliées à la terre telles que les tuyaux, les radiateurs, les cuisinières et les réfrigérateurs.** Il existe un risque accru de choc électrique si votre corps est relié à la terre.
- ▶ **Ne pas exposer les outils à la pluie ou à des conditions humides.** La pénétration d'eau à l'intérieur d'un outil augmentera le risque de choc électrique.
- ▶ **Ne pas maltraiter le cordon. Ne jamais utiliser le cordon pour porter, tirer ou débrancher l'outil. Maintenir le cordon à l'écart de la chaleur, du lubrifiant, des arêtes ou des parties en mouvement.** Des cordons en-

dommagés ou emmêlés augmentent le risque de choc électrique.

- ▶ **Lorsqu'on utilise un outil à l'extérieur, utiliser un prolongateur adapté à l'utilisation extérieure.** L'utilisation d'un cordon adapté à l'utilisation extérieure réduit le risque de choc électrique.
- ▶ **Si l'usage d'un outil dans un emplacement humide est inévitable, utiliser une alimentation protégée par un dispositif à courant différentiel résiduel (RCD).** L'usage d'un RCD réduit le risque de choc électrique.

Sécurité des personnes

- ▶ **Rester vigilant, regarder ce que vous êtes en train de faire et faire preuve de bon sens dans votre utilisation de l'outil. Ne pas utiliser un outil lorsque vous êtes fatigué ou sous l'emprise de drogues, d'alcool ou de médicaments.** Un moment d'inattention en cours d'utilisation d'un outil peut entraîner des blessures graves des personnes.
- ▶ **Utiliser un équipement de sécurité. Toujours porter une protection pour les yeux.** Les équipements de sécurité tels que les masques contre les poussières, les chaussures de sécurité antidérapantes, les casques ou les protections acoustiques utilisés pour les conditions appropriées réduiront les blessures de personnes.
- ▶ **Éviter tout démarrage intempestif. S'assurer que l'interrupteur est en position arrêt avant de brancher l'outil au secteur et/ou au bloc de batteries, de le ramasser ou de le porter.** Porter les outils en ayant le doigt sur l'interrupteur ou brancher des outils dont l'interrupteur est en position marche est source d'accidents.
- ▶ **Retirer toute clé de réglage avant de mettre l'outil en marche.** Une clé laissée fixée sur une partie tournante de l'outil peut donner lieu à des blessures de personnes.
- ▶ **Ne pas se précipiter. Garder une position et un équilibre adaptés à tout moment.** Cela permet un meilleur contrôle de l'outil dans des situations inattendues.
- ▶ **S'habiller de manière adaptée. Ne pas porter de vêtements amples ou de bijoux. Garder les cheveux, les vêtements et les gants à distance des parties en mouvement.** Des vêtements amples, des bijoux ou les cheveux longs peuvent être pris dans des parties en mouvement.
- ▶ **Si des dispositifs sont fournis pour le raccordement d'équipements pour l'extraction et la récupération des poussières, s'assurer qu'ils sont connectés et correctement utilisés.** Utiliser des collecteurs de poussière peut réduire les risques dus aux poussières.

Utilisation et entretien de l'outil

- ▶ **Ne pas forcer l'outil. Utiliser l'outil adapté à votre application.** L'outil adapté réalisera mieux le travail et de manière plus sûre au régime pour lequel il a été construit.
- ▶ **Ne pas utiliser l'outil si l'interrupteur ne permet pas de passer de l'état de marche à arrêt et vice versa.** Tout outil qui ne peut pas être commandé par l'interrupteur est dangereux et il faut le réparer.

- ▶ **Débrancher la fiche de la source d'alimentation en courant et/ou le bloc de batteries de l'outil avant tout réglage, changement d'accessoires ou avant de ranger l'outil.** De telles mesures de sécurité préventives réduisent le risque de démarrage accidentel de l'outil.
- ▶ **Conserver les outils à l'arrêt hors de la portée des enfants et ne pas permettre à des personnes ne connaissant pas l'outil ou les présentes instructions de le faire fonctionner.** Les outils sont dangereux entre les mains d'utilisateurs novices.
- ▶ **Observer la maintenance de l'outil. Vérifier qu'il n'y a pas de mauvais alignement ou de blocage des parties mobiles, des pièces cassées ou toute autre condition pouvant affecter le fonctionnement de l'outil. En cas de dommages, faire réparer l'outil avant de l'utiliser.** De nombreux accidents sont dus à des outils mal entretenus.
- ▶ **Garder affûtés et propres les outils permettant de couper.** Des outils destinés à couper correctement entretenus avec des pièces coupantes tranchantes sont moins susceptibles de bloquer et sont plus faciles à contrôler.
- ▶ **Utiliser l'outil, les accessoires et les lames etc., conformément à ces instructions, en tenant compte des conditions de travail et du travail à réaliser.** L'utilisation de l'outil pour des opérations différentes de celles prévues pourrait donner lieu à des situations dangereuses.

Maintenance et entretien

- ▶ **Faire entretenir l'outil par un réparateur qualifié utilisant uniquement des pièces de rechange identiques.** Cela assurera que la sécurité de l'outil est maintenue.

Instructions de sécurité pour meuleuses angulaires

- Avertissements de sécurité communs pour les opérations de meulage, de ponçage, de broissage métallique ou de tronçonnage par meule abrasive**
- ▶ **Cet outil électrique est destiné à fonctionner comme meuleuse, ponceuse, brosse métallique ou outil à tronçonner. Lire toutes les mises en garde de sécurité, les instructions, les illustrations et les spécifications fournies avec cet outil électrique.** Le fait de ne pas suivre toutes les instructions données ci-dessous peut provoquer un choc électrique, un incendie et/ou une blessure grave.
 - ▶ **Les opérations de lustrage ne sont pas recommandées avec cet outil électrique.** Les opérations pour lesquelles l'outil électrique n'a pas été conçu peuvent provoquer un danger et causer un accident corporel.
 - ▶ **Ne pas utiliser d'accessoires non conçus spécifiquement et recommandés par le fabricant d'outils.** Le simple fait que l'accessoire puisse être fixé à votre outil électrique ne garantit pas un fonctionnement en toute sécurité.

- ▶ **La vitesse assignée de l'accessoire doit être au moins égale à la vitesse maximale indiquée sur l'outil électrique.** Les accessoires fonctionnant plus vite que leur vitesse assignée peuvent se rompre et voler en éclat.
 - ▶ **Le diamètre extérieur et l'épaisseur de votre accessoire doivent se situer dans le cadre des caractéristiques de capacité de votre outil électrique.** Les accessoires dimensionnés de façon incorrecte ne peuvent pas être protégés ou commandés de manière appropriée.
 - ▶ **Le montage fileté d'accessoires doit être adapté au filet de l'arbre de la meuleuse. Pour les accessoires montés avec des flasques, l'alésage central de l'accessoire doit s'adapter correctement au diamètre du flasque.** Les accessoires qui ne correspondent pas aux éléments de montage de l'outil électrique seront en déséquilibre, vibreront de manière excessive et pourront provoquer une perte de contrôle.
 - ▶ **Ne pas utiliser d'accessoire endommagé. Avant chaque utilisation examiner les accessoires comme les meules abrasives pour détecter la présence éventuelle de copeaux et fissures, les patins d'appui pour détecter des traces éventuelles de fissures, de déchirure ou d'usure excessive, ainsi que les brosses métalliques pour détecter des fils desserrés ou fissurés. Si l'outil électrique ou l'accessoire a subi une chute, examiner les dommages éventuels ou installer un accessoire non endommagé. Après examen et installation d'un accessoire, placez-vous ainsi que les personnes présentes à distance du plan de l'accessoire rotatif et faire marcher l'outil électrique à vitesse maximale à vide pendant 1 min.** Les accessoires endommagés seront normalement détruits pendant cette période d'essai.
 - ▶ **Porter un équipement de protection individuelle. En fonction de l'application, utiliser un écran facial, des lunettes de sécurité ou des verres de sécurité. Le cas échéant, utiliser un masque antipoussières, des protections auditives, des gants et un tablier capables d'arrêter les petits fragments abrasifs ou des pièces à usiner.** La protection oculaire doit être capable d'arrêter les débris volants produits par les diverses opérations. Le masque antipoussières ou le respirateur doit être capable de filtrer les particules produites par vos travaux. L'exposition prolongée aux bruits de forte intensité peut provoquer une perte de l'audition.
 - ▶ **Maintenir les personnes présentes à une distance de sécurité par rapport à la zone de travail. Toute personne entrant dans la zone de travail doit porter un équipement de protection individuelle.** Des fragments de pièce à usiner ou d'un accessoire cassé peuvent être projetés et provoquer des blessures en dehors de la zone immédiate d'opération.
 - ▶ **Tenir l'outil uniquement par les surfaces de préhension isolantes, pendant les opérations au cours desquelles l'accessoire coupant peut être en contact avec des conducteurs cachés ou avec son propre câble.** Le contact de l'accessoire coupant avec un fil «sous tension» peut mettre «sous tension» les parties métalliques exposées de l'outil électrique et provoquer un choc électrique sur l'opérateur.
 - ▶ **Placer le câble éloigné de l'accessoire de rotation.** Si vous perdez le contrôle, le câble peut être coupé ou subir un accroc et votre main ou votre bras peut être tiré dans l'accessoire de rotation.
 - ▶ **Ne jamais reposer l'outil électrique avant que l'accessoire n'ait atteint un arrêt complet.** L'accessoire de rotation peut agripper la surface et arracher l'outil électrique hors de votre contrôle.
 - ▶ **Ne pas faire fonctionner l'outil électrique en le portant sur le côté.** Un contact accidentel avec l'accessoire de rotation pourrait accrocher vos vêtements et attirer l'accessoire sur vous.
 - ▶ **Nettoyer régulièrement les orifices d'aération de l'outil électrique.** Le ventilateur du moteur attirera la poussière à l'intérieur du boîtier et une accumulation excessive de poudre de métal peut provoquer des dangers électriques.
 - ▶ **Ne pas faire fonctionner l'outil électrique à proximité de matériaux inflammables.** Des étincelles pourraient enflammer ces matériaux.
 - ▶ **Ne pas utiliser d'accessoires qui nécessitent des réfrigérants fluides.** L'utilisation d'eau ou d'autres réfrigérants fluides peut aboutir à une électrocution ou un choc électrique.
- Rebonds et mises en garde correspondantes**
- Le rebond est une réaction soudaine au pincement ou à l'accrochage d'une meule rotative, d'un patin d'appui, d'une brosse ou de tout autre accessoire. Le pincement ou l'accrochage provoque un blocage rapide de l'accessoire en rotation qui, à son tour, contraint l'outil électrique hors de contrôle dans le sens opposé de rotation de l'accessoire au point du grippage.
- Par exemple, si une meule abrasive est accrochée ou pincée par la pièce à usiner, le bord de la meule qui entre dans le point de pincement peut creuser la surface du matériau, provoquant des sauts ou l'expulsion de la meule. La meule peut sauter en direction de l'opérateur ou encore en s'en éloignant, selon le sens du mouvement de la meule au point de pincement. Les meules abrasives peuvent également se rompre dans ces conditions.
- Le rebond résulte d'un mauvais usage de l'outil et/ou de procédures ou de conditions de fonctionnement incorrectes et peut être évité en prenant les précautions appropriées spécifiées ci-dessous.
- ▶ **Maintenir fermement l'outil électrique et placer votre corps et vos bras pour vous permettre de résister aux forces de rebond. Toujours utiliser une poignée auxiliaire, le cas échéant, pour une maîtrise maximale du rebond ou de la réaction de couple au cours du démarrage.** L'opérateur peut maîtriser les couples de réaction ou les forces de rebond, si les précautions qui s'imposent sont prises.
 - ▶ **Ne jamais placer votre main à proximité de l'accessoire en rotation.** L'accessoire peut effectuer un rebond sur votre main.

- ▶ **Ne pas vous placer dans la zone où l'outil électrique se déplacera en cas de rebond.** Le rebond pousse l'outil dans le sens opposé au mouvement de la meule au point d'accrochage.
- ▶ **Apporter un soin particulier lors de travaux dans les coins, les arêtes vives etc. Éviter les rebondissements et les accrochages de l'accessoire.** Les coins, les arêtes vives ou les rebondissements ont tendance à accrocher l'accessoire en rotation et à provoquer une perte de contrôle ou un rebond.
- ▶ **Ne pas fixer de chaîne coupante, de lame de sculpture sur bois, de chaîne coupante ni de lame de scie dentée.** De telles lames provoquent des rebonds fréquents et des pertes de contrôle.

Mises en garde de sécurité spécifiques aux opérations de meulage et de tronçonnage abrasif

- ▶ **Utiliser uniquement des types de meules recommandés pour votre outil électrique et le protecteur spécifique conçu pour la meule choisie.** Les meules pour lesquelles l'outil électrique n'a pas été conçu ne peuvent pas être protégées de façon satisfaisante et sont dangereuses.
- ▶ **La surface de meulage des meules à moyeu déporté doit être montée sous le plan de la lèvre du protecteur.** Une meule montée de manière incorrecte qui dépasse du plan de la lèvre du protecteur ne peut pas être protégée de manière appropriée.
- ▶ **Le protecteur doit être solidement fixé à l'outil électrique et placé en vue d'une sécurité maximale, de sorte que l'opérateur soit exposé le moins possible à la meule.** Le protecteur permet de protéger l'opérateur des fragments de meule cassée, d'un contact accidentel avec la meule et d'étincelles susceptibles d'enflammer les vêtements.
- ▶ **Les meules doivent être utilisées uniquement pour les applications recommandées. Par exemple: ne pas meuler avec le côté de la meule à tronçonner.** Les meules à tronçonner abrasives sont destinées au meulage périphérique, l'application de forces latérales à ces meules peut les briser en éclats.
- ▶ **Toujours utiliser des flasques de meule non endommagés qui sont de taille et de forme correctes pour la meule que vous avez choisie.** Des flasques de meule appropriés supportent la meule réduisant ainsi la possibilité de rupture de la meule. Les flasques pour les meules à tronçonner peuvent être différents des autres flasques de meule.
- ▶ **Ne pas utiliser de meules usées d'outils électriques plus grands.** La meule destinée à un outil électrique plus grand n'est pas appropriée pour la vitesse plus élevée d'un outil plus petit et elle peut éclater.

Mises en garde de sécurité additionnelles spécifiques aux opérations de tronçonnage abrasif

- ▶ **Ne pas «coincer» la meule à tronçonner ou ne pas appliquer une pression excessive. Ne pas tenter d'exécuter une profondeur de coupe excessive.** Une contrainte

excessive de la meule augmente la charge et la probabilité de torsion ou de blocage de la meule dans la coupe et la possibilité de rebond ou de rupture de la meule.

- ▶ **Ne pas vous placer dans l'alignement de la meule en rotation ni derrière celle-ci.** Lorsque la meule, au point de fonctionnement, s'éloigne de votre corps, le rebond éventuel peut propulser la meule en rotation et l'outil électrique directement sur vous.
- ▶ **Lorsque la meule se bloque ou lorsque la coupe est interrompue pour une raison quelconque, mettre l'outil électrique hors tension et tenir l'outil électrique immobile jusqu'à ce que la meule soit à l'arrêt complet. Ne jamais tenter d'enlever la meule à tronçonner de la coupe tandis que la meule est en mouvement sinon le rebond peut se produire.** Rechercher et prendre des mesures correctives afin d'empêcher que la meule ne se grippe.
- ▶ **Ne pas démarrer de nouveau le travail directement sur la pièce. Laissez le disque atteindre sa vitesse maximale et entrer en contact avec la pièce prudemment.** Le disque peut s'accrocher, se soulever brusquement ou avoir un mouvement arrière si l'appareil est redémarré en charge.
- ▶ **Prévoir un support de panneaux ou de toute pièce à usiner surdimensionnée pour réduire le risque de pincement et de rebond de la meule.** Les grandes pièces à usiner ont tendance à fléchir sous leur propre poids. Les supports doivent être placés sous la pièce à usiner près de la ligne de coupe et près du bord de la pièce des deux côtés de la meule.
- ▶ **Soyez particulièrement prudent lorsque vous faites une «coupe en retrait» dans des parois existantes ou dans d'autres zones sans visibilité.** La meule saillante peut couper des tuyaux de gaz ou d'eau, des câblages électriques ou des objets, ce qui peut entraîner des rebonds.

Mises en garde de sécurité spécifiques aux opérations de ponçage

- ▶ **Ne pas utiliser de papier abrasif trop surdimensionné pour les disques de ponçage. Suivre les recommandations des fabricants, lors du choix du papier abrasif.** Un papier abrasif plus grand s'étendant au-delà du patin de ponçage présente un danger de laceration et peut provoquer un accrochage, une déchirure du disque ou un rebond.

Mises en garde de sécurité spécifiques aux opérations de brossage métallique

- ▶ **Garder à l'esprit que des brins métalliques sont rejetés par la brosse même au cours d'une opération ordinaire. Ne pas soumettre à une trop grande contrainte les fils métalliques en appliquant une charge excessive à la brosse.** Les brins métalliques peuvent aisément pénétrer dans des vêtements légers et/ou la peau.
- ▶ **Si l'utilisation d'un protecteur est recommandée pour le brossage métallique, ne permettre aucune gêne du touret ou de la brosse métallique au protecteur. Le**

touret ou la brosse métallique peut se dilater en diamètre en raison de la charge de travail et des forces centrifuges.

Consignes de sécurité additionnelles



Portez toujours des lunettes de protection.

- ▶ **Utilisez un détecteur approprié pour vérifier s'il n'y a pas de conduites cachées ou contactez votre société de distribution d'eau locale.** Tout contact avec des câbles électriques peut provoquer un incendie ou un choc électrique. Tout endommagement d'une conduite de gaz peut provoquer une explosion. La perforation d'une conduite d'eau provoque des dégâts matériels et peut provoquer un choc électrique.
- ▶ **Attendez que les meules à ébarber et les disques à tronçonner aient refroidi avant de les toucher.** Les meules deviennent brûlantes pendant le travail.
- ▶ **Déverrouiller l'interrupteur Marche/Arrêt et le mettre dans la position d'arrêt, si l'alimentation en courant est interrompue, par ex. par une panne de courant ou quand la fiche du secteur est débranchée.** Ceci permet d'éviter un redémarrage incontrôlé.
- ▶ **Bloquez la pièce à travailler.** Une pièce à travailler serrée par des dispositifs de serrage appropriés ou dans un étau est fixée de manière plus sûre que quand elle est tenue avec une main.

Description des prestations et du produit



Lisez attentivement toutes les instructions et consignes de sécurité. Le non-respect des instructions et consignes de sécurité peut provoquer un choc électrique, un incendie et/ou entraîner de graves blessures.

Référez-vous aux illustrations qui se trouvent à l'avant de la notice d'utilisation.

Utilisation conforme

L'outil électroportatif est conçu pour le tronçonnage, le meulage/l'ébarbage et le brossage à sec de la pierre et du métal ainsi que pour le forage dans la pierre avec des couronnes diamantées.

Pour le tronçonnage avec des abrasifs agglomérés, utilisez un capot de protection spécifiquement conçu pour le tronçonnage.

Pour le tronçonnage de pierres, veillez à assurer une aspiration suffisante des poussières.

En combinaison avec les accessoires de ponçage adéquats, l'outil électroportatif peut aussi être utilisé pour le ponçage avec des disques abrasifs.

L'outil électroportatif ne doit pas être utilisé pour le ponçage du béton.

Éléments constitutifs

La numérotation des éléments de l'appareil se réfère à la représentation de l'outil électroportatif sur la page graphique.

- (1) Levier de déverrouillage du capot de protection
- (2) Bouton de blocage de broche
- (3) Interrupteur Marche/Arrêt
- (4) Molette de présélection de vitesse
- (5) Poignée supplémentaire (surface de préhension isolée)
- (6) Capot de protection spécial tronçonnage^{a)}
- (7) Capot de protection spécial meulage
- (8) Capot d'aspiration spécial meulage^{a)}
- (9) Flasque de serrage avec joint torique
- (10) Meule assiette au carbure^{a)}
- (11) Meule^{a)}
- (12) Disque à tronçonner^{a)}
- (13) Écrou de serrage rapide **SDS-clic**^{a)}
- (14) Écrou de serrage
- (15) Écrou de serrage rapide avec étrier^{a)}
- (16) Clé à ergots pour écrou de serrage
- (17) Broche d'entraînement
- (18) Poignée (surface de préhension isolée)
- (19) Capot d'aspiration spécial tronçonnage avec glissière de guidage^{a)}
- (20) Disque à tronçonner diamanté^{a)}
- (21) Protège-main^{a)}
- (22) Brosse boisseau^{a)}
- (23) Plateau support caoutchouc^{a)}
- (24) Disque abrasif^{a)}
- (25) Écrou cylindrique^{a)}
- (26) Scie-trépan diamantée^{a)}
- (27) Clé plate^{a)}

a) **Les accessoires décrits ou illustrés ne sont pas tous compris dans la fourniture. Vous trouverez les accessoires complets dans notre gamme d'accessoires.**

Caractéristiques techniques

| Meuleuse angulaire | | GWS 12-125 S | GWS 12-150 S |
|-----------------------------|---|----------------------|----------------------|
| Référence | | 3 601 CA6 0.. | 3 601 CA6 0.. |
| Puissance absorbée nominale | W | 1 200 | 1 200 |
| Puissance débitée | W | 630 | 630 |

| Meuleuse angulaire | | GWS 12-125 S | GWS 12-150 S |
|---|--------|--------------|--------------|
| Régime nominal | tr/min | 11 000 | 10 000 |
| Plage de réglage de vitesse de rotation | tr/min | 2 800–11 000 | 2800–10000 |
| Diamètre de disque maxi | mm | 125 | 150 |
| Filetage de la broche d'entraînement | | M 14 | M 14 |
| Longueur de filetage maxi de la broche d'entraînement | mm | 22 | 22 |
| Présélection de vitesse de rotation | | ● | ● |
| Protection anti-redémarrage | | ● | ● |
| Démarrage progressif | | ● | ● |
| Constante électronique | | ● | ● |
| Arrêt en cas de rebond (KickBack Control) | | ● | ● |
| Poids selon EPTA-Procédure 01:2014 | | | |
| – avec poignée supplémentaire antivibrations | kg | 2,2 | 2,2 |
| – avec poignée supplémentaire standard | kg | 2,0 | 2,1 |
| Indice de protection | | □ / II | □ / II |

Les données indiquées sont valables pour une tension nominale [U] de 230 V. Elles peuvent varier lorsque la tension diffère de cette valeur et sur certaines versions destinées à certains pays.

Montage

Montage du dispositif de protection

- **Débranchez le câble d'alimentation de la prise avant d'effectuer des travaux quels qu'il soient sur l'outil électroportatif.**

Remarque : En cas de cassure de la meule ou du disque pendant l'utilisation ou de détérioration des dispositifs de fixation sur le capot de protection/l'outil électroportatif, envoyez sans tarder l'outil électroportatif dans un centre de service après-vente. Pour les adresses, reportez-vous à la section « Service après-vente et conseil utilisateurs ».

Capot de protection pour meulage

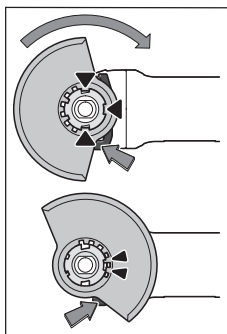

Placez le capot de protection (7) sur la fixation de l'outil électroportatif jusqu'à ce que les ergots de codage du capot de protection viennent se loger dans les évidements de la fixation. Appuyez pour cela sur le levier de déverrouillage (1) et maintenez-le actionné. Montez le capot de protection (7) sur le collet de broche en exerçant une pression jusqu'à ce que l'épaule du capot de protection repose sur le flasque de l'outil

électroportatif et tournez le capot de protection jusqu'à ce qu'il s'enclenche de façon perceptible.

Ajustez la position du capot de protection (7) en fonction des besoins du travail à effectuer. Pour cela, poussez le levier de déverrouillage (1) vers le haut et tournez le capot de protection (7) dans la position souhaitée.

- **Orientez le capot de protection (7) de sorte que les deux ergots du levier de déverrouillage (1) viennent se loger dans les évidements correspondants du capot de protection (7).**
- **Orientez le capot de protection (7) de façon à éviter les projections d'étincelles en direction de l'utilisateur.**
- **Le capot de protection (7) ne doit pouvoir tourner que si l'on appuie sur le levier de déverrouillage (1) ! Si ce n'est pas le cas, ne continuez en aucun cas à utiliser l'outil électroportatif, confiez-le au Service Après-Vente pour réparation.**

Remarque : Les ergots de codage se trouvant sur le capot de protection (7) font en sorte que seul le capot de protection adapté à l'outil électroportatif puisse être monté.

Capot de protection spécial tronçonnage avec glissière de guidage

Le capot d'aspiration spécial tronçonnage avec glissière de guidage (19) se monte comme le capot de protection spécial ébarbage.

Le capot d'aspiration est rendu solidaire de l'outil électroportatif en vissant la poignée supplémentaire (5) dans le carter d'engrenage à travers l'étrier du capot d'aspiration. Un aspirateur Bosch approprié peut être raccordé au niveau du capot d'aspiration avec glissière de guidage (19). Emboîtez pour cela le flexible d'aspiration muni de l'adaptateur d'aspiration dans la tubulure prévue à cet effet.

Remarque : Le frottement de la poussière dans le flexible d'aspiration et l'accessoire pendant l'aspiration génère des charges électrostatiques donnant lieu à des décharges d'électricité statique plus ou moins fortes (dépend de facteurs ambiants et de l'état physiologique de l'utilisateur). Bosch recommande d'utiliser un flexible d'aspiration antistatique (accessoire) pour l'aspiration de poussières fines et de matériaux secs.

Capot de protection spécial tronçonnage

- **Pour les opérations de tronçonnage au moyen d'abrasifs agglomérés, toujours utiliser le capot de protection spécial tronçonnage (6).**
- **Lors du tronçonnage de matières minérales, veillez à assurer une aspiration suffisante des poussières.**

Le capot de protection spécial tronçonnage (6) se monte comme le capot de protection spécial meulage (7).

Capot de protection spécial tronçonnage avec glissière de guidage

Le capot de protection spécial tronçonnage avec glissière de guidage (19) se monte comme le capot de protection spécial meulage.

Protège-main

- **Montez systématiquement le protège-main (21) pour les travaux avec le plateau support caoutchouc (23) ou avec une brosse boisseau, un disque à lamelles ou une scie-trépan diamantée.**

Fixez le protège-main (21) avec la poignée supplémentaire (5).

Poignée supplémentaire

- **N'utilisez l'outil électroportatif qu'avec la poignée supplémentaire (5).**
- **Ne continuez pas à utiliser l'outil électroportatif si la poignée supplémentaire est endommagée. N'apportez aucune modification à la poignée supplémentaire.**

Vissez la poignée supplémentaire (5) du côté gauche ou du côté droit de la tête de meuleuse, selon les besoins.

Poignée supplémentaire antivibrations



Vissez la poignée supplémentaire (5) du côté gauche ou du côté droit de la tête de meuleuse, selon

les besoins.

La poignée supplémentaire antivibrations réduit les vibrations et rend l'utilisation de l'outil électroportatif plus confortable et plus sûre.

- **N'utilisez l'outil électroportatif qu'avec la poignée supplémentaire (5).**
- **N'apportez aucune modification à la poignée supplémentaire.**

Ne continuez pas à travailler quand la poignée supplémentaire est endommagée.

Montage des accessoires de ponçage

- **Débranchez le câble d'alimentation de la prise avant d'effectuer des travaux quels qu'ils soient sur l'outil électroportatif.**
- **Attendez que les meules à ébarber et les disques à tronçonner aient refroidi avant de les toucher.** Les meules deviennent brûlantes pendant le travail.

Nettoyez la broche d'entraînement (17) et toutes les pièces à monter.

Pour serrer et libérer les meules et autres accessoires, pressez la touche de blocage de broche (2) afin de bloquer la broche d'entraînement.

- **N'actionnez la touche de blocage de broche que lorsque la broche d'entraînement est à l'arrêt.** L'outil électroportatif risque sinon d'être endommagé.

Meule / disque à tronçonner

Montage avec écrou de serrage (14) et écrou de serrage rapide (13)

N'utilisez que des meules et accessoires de meulage aux dimensions prescrites. Le diamètre de l'alésage central doit être adapté au flasque de serrage. N'utilisez ni raccords réducteurs ni adaptateurs.

Lors de l'utilisation de disques à tronçonner diamantés, veillez à ce que la flèche de sens de rotation sur le disque et le sens de rotation de l'outil électroportatif (voir la flèche de sens de rotation sur la tête de meuleuse) coïncident.

L'ordre de montage est visible sur la page avec les graphiques.

Pour fixer la meule / le disque à tronçonner, vissez l'écrou de serrage (14) et serrez-le avec la clé à ergots. (voir « Écrou de serrage rapide **SDS-clic** », Page 22).

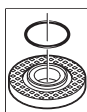

Dans le flasque de serrage (9) se trouve un joint torique plastique autour de l'épaulement de centrage. **Si le joint torique manque ou est endommagé, remplacez impérativement le flasque de serrage (9) avant de réutiliser**

l'outil électroportatif.

- **Après avoir monté la meule/le disque et avant de mettre l'outil en marche, vérifiez si la meule/le disque est fixé(e) correctement et peut tourner librement. Assurez-vous que la meule/le disque ne frôle pas le capot de protection ni d'autres pièces.**

Montage avec écrou de serrage rapide (15)

N'utilisez que des meules et disques aux dimensions prescrites. Le diamètre de l'alésage central doit être adapté au flasque d'entraînement. N'utilisez ni raccords réducteurs ni adaptateurs.

Lors de l'utilisation de disques à tronçonner diamantés, veillez à ce que la flèche de sens de rotation sur le disque et le sens de rotation de l'outil électroportatif (voir la flèche de sens de rotation sur le carter) coïncident.

L'ordre de montage est visible sur la page avec les graphiques.

Pour fixer la meule / le disque à tronçonner, utilisez l'écrou de serrage rapide (15) sans aucun autre outil.

- **L'écrou de serrage rapide (15) ne doit être utilisé que pour les meules à ébarber ou disques à tronçonner.**
- **N'utilisez qu'un écrou de serrage rapide (15) en parfait état, sans traces de détérioration.**
- **Lors du vissage, veillez à ce que le côté gravé de l'écrou de serrage rapide (15) ne se trouve pas du côté meule/disque.**

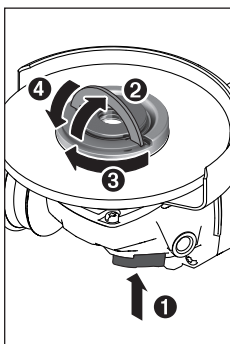

Actionnez la touche de blocage (2) pour bloquer la broche. Pour serrer l'écrou de serrage rapide (15), rabattez l'étrier de l'écrou vers le haut et tournez fermement l'écrou de serrage rapide dans le sens horaire. Rabattez ensuite l'étrier vers le bas pour bloquer l'écrou de serrage rapide.

Un serrage au niveau de la périphérie du disque n'est pas suffisant.

Un écrou de serrage rapide (15) intact, qui a été correctement fixé peut être desserré facilement à la main. Rabattez pour cela l'étrier de l'écrou vers le haut et tournez fermement l'écrou de serrage rapide dans le sens antihoraire. N'essayez jamais de desserrer un écrou de serrage rapide grippé avec une pince, utilisez uniquement une clé à ergots.

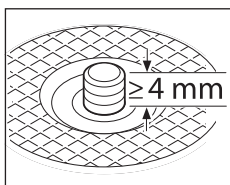
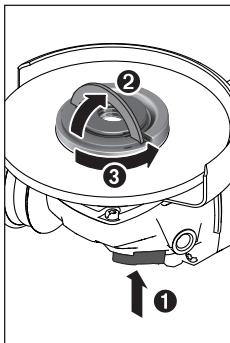

Après montage du flasque de serrage et de la meule / du disque à tronçonner, la longueur de filetage visible doit être **au moins de 4 mm**.

Veillez à la fixation correcte de l'accessoire de meulage/

tronçonnage, pour être certain qu'il ne risque pas de se détacher de la broche lors de l'arrêt de l'outil électroportatif.

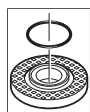

Dans le flasque de serrage (9) se trouve un joint torique plastique autour de l'épaule de centrage. **Si le joint torique manque ou est endommagé**, impérativement remplacer le flasque de serrage (9) avant de réutiliser

l'outil électroportatif.

- ▶ **Après avoir monté la meule/le disque et avant de mettre l'outil en marche, vérifiez si la meule/le disque est fixé(e) correctement et peut tourner librement. Assurez-vous que la meule/le disque ne frôle pas le capot de protection ni d'autres pièces.**

Disque à lamelles

- ▶ **Toujours monter le protège-main (21) pour les travaux avec le disque à lamelles.**

Plateau caoutchouc

- ▶ **Toujours monter le protège-main (21) pour les travaux avec le plateau caoutchouc (23).**

L'ordre de montage est visible sur la page avec les graphiques.

Vissez l'écrou cylindrique (25) et serrez-le avec la clé à ergots.

Brosse boisseau

Toujours monter le protège-main (21) pour les travaux avec la brosse boisseau.

L'ordre de montage est visible sur la page avec les graphiques.

Vissez la brosse boisseau sur la broche jusqu'à ce qu'elle appuie fermement contre le flasque à l'extrémité du filetage de broche. Serrez la brosse boisseau avec une clé plate.

Écrou de serrage rapide SDS-*clie*

Pour changer de meule ou de disque sans avoir à utiliser de clé, utilisez l'écrou de serrage rapide (13) à la place de l'écrou de serrage (14).

- ▶ **L'écrou de serrage rapide (13) ne doit être utilisé que pour les meules à ébarber ou disques à tronçonner.**

N'utilisez qu'un écrou de serrage rapide (13) en parfait état, sans traces de détérioration.

Lors du vissage, veillez à ce que le côté gravé de l'écrou de serrage rapide (13) ne se trouve pas du côté meule/disque ; la flèche doit être orientée vers la rainure de repère (28).

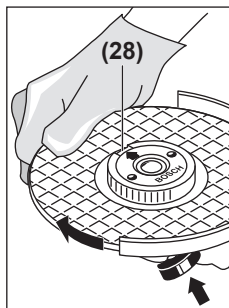

Actionnez le bouton de blocage de broche (2) pour bloquer la broche. Pour serrer l'écrou de serrage rapide, faites tourner d'un geste ferme la meule/le disque dans le sens horaire.

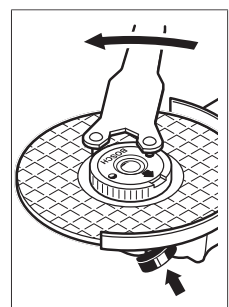







Pour desserrer un écrou de serrage rapide (non endommagé) correctement fixé, tournez avec la main la molette dans le sens antihoraire. **N'essayez jamais de desserrer un écrou de serrage rapide grippé avec une pince, utilisez uniquement la clé à ergots**, comme représenté sur la figure.

Accessoires de meulage utilisables

Vous pouvez utiliser toutes les meules et disques indiqués dans cette notice d'utilisation.

La vitesse de rotation [en tr/min] et la vitesse circonférentielle [en m/s] des meules/disques utilisés doivent correspondre aux indications du tableau ci-dessous.

Respectez pour cette raison la vitesse de rotation **et vitesse circonférentielle indiquées** sur l'étiquette de la meule/du disque.

| | maxi [mm] | [mm] |  |  |
|---|-----------|------|---|---|
| | D | b | d | [tr/min] [m/s] |
|  | 125 | 7 | 22,2 | 11 000 80 |
|  | 150 | 7 | 22,2 | 10 000 80 |
|  | 125 | - | - | 11 000 80 |
|  | 75 | 30 | M 14 | 11 000 45 |
|  | 82 | - | M 14 | 11 000 80 |

Rotation de la tête d'engrenage (voir figure A)

- **Débranchez le câble d'alimentation de la prise avant d'effectuer des travaux quels qu'il soient sur l'outil électroportatif.**

La tête de meuleuse peut être tournée par pas de 90°. Cela permet, lors de certaines applications, d'amener l'interrupteur Marche/Arrêt dans une meilleure position de prise en main, par ex. pour les gauchers.

Retirez les 4 vis. Faites pivoter avec précaution la tête de meuleuse dans la nouvelle position **sans la désolidariser du carter**. Resserrez les 4 vis.

Aspiration de poussières/de copeaux

Les poussières de matériaux tels que peintures contenant du plomb, certains bois, minéraux ou métaux, peuvent être nuisibles à la santé. Le contact avec les poussières ou leur inhalation peut entraîner des réactions allergiques et/ou des maladies respiratoires auprès de l'utilisateur ou des personnes se trouvant à proximité.

Certaines poussières telles que les poussières de chêne ou de hêtre sont considérées comme cancérigènes, surtout en association avec des additifs pour le traitement du bois (chromate, lasure). Les matériaux contenant de l'amiante ne doivent être travaillés que par des personnes qualifiées.

- Si possible, utilisez un dispositif d'aspiration des poussières approprié au matériau.
- Veillez à bien aérer la zone de travail.
- Il est recommandé de porter un masque respiratoire avec un niveau de filtration de classe P2.

Respectez les règlements spécifiques aux matériaux à traiter en vigueur dans votre pays.

- **Évitez toute accumulation de poussières sur le lieu de travail.** Les poussières peuvent facilement s'enflammer.

Mise en marche

Mise en marche

- **Tenez compte de la tension du réseau ! La tension de la source de courant doit correspondre aux indications se trouvant sur la plaque signalétique de l'outil électroportatif. Les outils électroportatifs marqués 230 V peuvent également fonctionner sur 220 V.**

En cas de raccordement de l'outil électroportatif à un générateur mobile (groupe électrogène) ne disposant pas de réserves de puissance suffisantes ou d'une régulation de tension appropriée avec amplification du courant de démarrage, les pertes de puissance ou un comportement anormal peuvent se produire à la mise en marche.

Assurez-vous que le groupe électrogène dispose de caractéristiques (tension et fréquence réseau notamment) compatibles avec la meuleuse.

Mise en marche/arrêt

Pour **mettre en marche** l'outil électroportatif, poussez l'interrupteur Marche/Arrêt **(3)** vers l'avant.

Pour **bloquer** l'interrupteur Marche/Arrêt **(3)**, appuyez sur l'interrupteur Marche/Arrêt **(3)** jusqu'à ce qu'il s'enclenche.

Pour **arrêter** l'outil électroportatif, relâchez l'interrupteur Marche/Arrêt **(3)** ou, s'il a été bloqué, appuyez brièvement sur la partie arrière de l'interrupteur Marche/Arrêt **(3)**, puis relâchez ce dernier.

- **Vérifiez les accessoires de meulage avant de les utiliser. L'accessoire de meulage doit être correctement monté et doit pouvoir tourner librement. Effectuez une marche d'essai en faisant tourner l'outil à vide pendant au moins 1 minute. N'utilisez jamais des accessoires de meulage qui sont endommagés, qui vibrent ou dont la rotation est irrégulière.** Les accessoires de meulage endommagés peuvent éclater et causer des blessures.

Protection anti-redémarrage

La protection anti-redémarrage évite le démarrage incontrôlé de l'outil électroportatif après une coupure de courant.

Pour **remettre en marche** l'outil électroportatif, placez l'interrupteur Marche/Arrêt **(3)** dans la position arrêt et redémarrez l'outil électroportatif.

Démarrage progressif

Le démarrage électronique progressif limite le couple lors de la mise en marche et permet à l'outil électrique de démarrer sans trop d'à-coups.

Remarque : si l'outil électrique fonctionne à pleine vitesse immédiatement après sa mise en marche, le démarrage progressif et la protection contre le redémarrage sont défectueux. L'outil électrique doit être immédiatement envoyé au service après-vente, voir paragraphe « Service après-vente et conseils d'utilisation » pour les adresses.

Arrêt en cas de contre-coup



En cas de rebond soudain de l'outil électroportatif, par ex. lors du blocage du disque à tronçonner dans la fente, un circuit électronique coupe l'alimentation électrique du moteur.

Pour **remettre en marche** l'outil électroportatif, placez l'interrupteur Marche/Arrêt **(3)** dans la position arrêt et redémarrez l'outil électroportatif.

Constante électronique

La constante électronique permet de maintenir presque constante la vitesse de rotation en marche à vide et en charge, et assure ainsi une performance régulière.

Présélection de vitesse de rotation

La molette de présélection de vitesse **(4)** permet de sélectionner la vitesse de rotation nécessaire (même durant l'utilisation de l'outil). Le tableau ci-dessous indique les valeurs recommandées pour différentes applications.

| Matériau | Application | Accessoire de travail | Position molette de présélection |
|---------------|-----------------------|---|----------------------------------|
| Métal | Décapage de peinture | Disque abrasif | 2-3 |
| Métal | Brossage, dérouillage | Meule boisseau, disque abrasif | 3 |
| Métal, pierre | Meulage | Meule | 4-6 |
| Métal | Ébarbage | Meule | 6 |
| Métal | Tronçonnage | Disque à tronçonner | 6 |
| Pierre | Tronçonnage | Disque à tronçonner diamanté et glissière de guidage (l'utilisation d'une glissière de guidage est obligatoire pour le tronçonnage de matières minérales) | 6 |

► **La vitesse assignée de l'accessoire doit être au moins égale à la vitesse maximale indiquée sur l'outil électrique.** Les accessoires fonctionnant plus vite que leur vitesse assignée peuvent se rompre et voler en éclat.

| Position molette de présélection de vitesse | GWS 12-125 S [tr/min] | GWS 12-150 S [tr/min] |
|---|-----------------------|-----------------------|
| 1 | 2 800 | 2 800 |
| 2 | 3 900 | 3 900 |
| 3 | 5 200 | 5 200 |
| 4 | 6 500 | 6 500 |
| 5 | 8 100 | 8 100 |
| 6 | 11 000 | 10 000 |

Les valeurs indiquées pour chacune des vitesses sont des valeurs indicatives.

Instructions d'utilisation

- **Débranchez le câble d'alimentation de la prise avant d'effectuer des travaux quels qu'il soient sur l'outil électroportatif.**
- **Attention lors de la réalisation de rainures ou saignées dans des murs porteurs, voir la section « Remarques sur la statique ».**
- **Serrez la pièce si son poids ne suffit pas à assurer une bonne stabilité.**
- **Ne provoquez pas l'arrêt de l'outil électroportatif en exerçant une pression trop forte.**

- **Après l'avoir fortement sollicité, laissez tourner l'outil électroportatif à vide pendant quelques minutes pour refroidir l'accessoire de travail.**
- **N'utilisez jamais l'outil électroportatif avec un support de tronçonnage.**
- **Attendez que les meules à ébarber et les disques à tronçonner aient refroidi avant de les toucher.** Les meules deviennent brûlantes pendant le travail.

Plateau à lamelles

Le plateau à lamelles (accessoire) permet également de travailler des surfaces convexes et des profilés. Les plateaux à lamelles ont une durée de vie nettement plus élevée, des niveaux de bruit plus faibles ainsi que des températures de travail plus basses que les meules conventionnelles.

Dégrossissage

- **N'utilisez jamais de disques à tronçonner pour les travaux de dégrossissage !**

Lors des travaux de meulage, les meilleurs résultats sont obtenus avec un angle d'inclinaison de 30 à 40°. Effectuez avec l'outil électroportatif des mouvements de va-et-vient en exerçant une pression modérée. De la sorte, la pièce ne s'échauffe pas excessivement, elle ne se colore pas et il n'apparaît pas de stries.

Tronçonnage du métal

- **Pour les opérations de tronçonnage au moyen d'abrasifs agglomérés, toujours utiliser le capot de protection spécial tronçonnage (6).**

Lors des travaux de tronçonnage, travaillez en appliquant une vitesse d'avance modérée adaptée au matériau. N'exercez pas de pression sur le disque à tronçonner, ne l'inclinez pas et n'oscillez pas avec.

Ne freinez pas les disques à tronçonner qui ralentissent en exerçant une pression latérale.

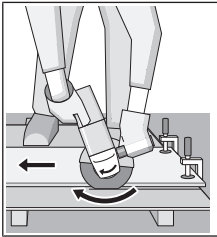

L'outil électroportatif doit toujours travailler en sens opposé. Sinon, il risque de sortir de la ligne de coupe **de façon incontrôlée**. Lors du tronçonnage de profilés et de tubes carrés, il convient de positionner l'appareil sur la plus petite section.

Tronçonnage de la pierre

- ▶ Lors du tronçonnage de matières minérales, veillez à assurer une aspiration suffisante des poussières.
- ▶ Portez un masque anti-poussières.
- ▶ L'outil électroportatif est seulement conçu pour effectuer des tronçonnages/des meulages à sec.

Pour tronçonner de la pierre, il est recommandé d'utiliser une disque à tronçonner diamanté.

Lors de l'utilisation du capot d'aspiration spécial tronçonnage avec glissière de guidage (19), il faut que l'aspirateur raccordé soit conçu pour l'aspiration de poussière de pierre. Bosch propose des aspirateurs appropriés.

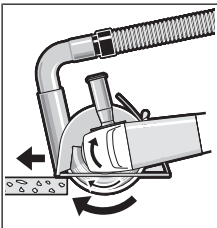

Mettez en marche l'outil électroportatif et posez-le sur la pièce avec la partie avant de la glissière de guidage. Déplacez l'outil électroportatif sur la pièce avec une vitesse d'avance modérée, adaptée au type de matériau.

Lors du tronçonnage de ma-

tériels particulièrement durs, comme du béton avec forte teneur en gravier, le disque à tronçonner diamanté peut se mettre à surchauffer et se détériorer. Cela est reconnaissable à la formation d'une couronne d'étincelles autour du disque à tronçonner diamanté.

En pareil cas, interrompez la coupe et laissez refroidir le disque à tronçonner en le faisant tourner à vide à la vitesse maximale pendant un court instant.

L'apparition d'une couronne d'étincelles autour du disque et une diminution notable de la vitesse d'avance sont des signes révélateurs de l'émoussage d'un disque à tronçonner. Il convient alors de réaffûter le disque en réalisant quelques coupes brèves dans un matériau abrasif (par ex. du grès).

Tronçonnage de matériaux durs

- ▶ Portez un masque anti-poussières approprié, p. ex. P2 Standard.
- ▶ L'outil électroportatif est seulement conçu pour effectuer des tronçonnages/des meulages à sec.

Lors du tronçonnage de matériaux particulièrement durs, comme du béton avec forte teneur en gravier, le disque à tronçonner diamanté peut se mettre à surchauffer et risque alors de se détériorer. Une surchauffe du disque est recon-

naissable à la formation d'une couronne d'étincelles autour du disque.

En pareil cas, interrompez le tronçonnage et laissez refroidir le disque en faisant fonctionner l'outil électroportatif à vide et à la vitesse maximale pendant une courte durée.

L'apparition d'une couronne d'étincelles autour du disque et une diminution notable de la vitesse d'avance sont des signes révélateurs de l'émoussage d'un disque à tronçonner. Il convient alors de le réaffûter en réalisant quelques coupes brèves dans un matériau abrasif (par ex. de la brique silico-calcaire).

Utilisation de scies-trépan diamantées

- ▶ N'utilisez que des scies-trépan diamantées à sec.
- ▶ Montez toujours le protège-main (21) lors des travaux avec des scies-trépan diamantées.

N'amorcez pas le perçage avec la scie-trépan parallèle à la pièce. Plongez la dans la pièce en l'inclinant et effectuez des mouvements circulaires. Cela garantit un refroidissement optimal et prolonge la durée de vie de la scie-trépan.

Remarques sur la statique

La réalisation de saignées dans des murs porteurs est réglementée par la norme DIN 1053 partie 1 ou les normes équivalentes en vigueur dans votre pays. Impérativement respecter la législation. Avant de débiter les travaux, demandez conseil au staticien / à l'architecte responsable ou au maître d'œuvre compétent.

Entretien et Service après-vente

Nettoyage et entretien

- ▶ Débranchez le câble d'alimentation de la prise avant d'effectuer des travaux quels qu'il soient sur l'outil électroportatif.
- ▶ Tenez toujours propres l'outil électroportatif ainsi que les fentes de ventilation afin d'obtenir un travail impeccable et sûr.
- ▶ Dans la mesure du possible, utilisez toujours un aspirateur quand les conditions de travail sont extrêmes. Soufflez fréquemment de l'air comprimé au travers des fentes de ventilation et placez un disjoncteur différentiel (PRCD) en amont. Lors du travail des métaux, il est possible que des poussières métalliques à effet conducteur se déposent à l'intérieur de l'outil. La double isolation de l'outil électroportatif risque alors d'être endommagée.

Stockez et traitez les accessoires avec précaution.

Dans le cas où il s'avère nécessaire de remplacer le câble d'alimentation, confiez le remplacement à **Bosch** ou une station de Service Après-Vente agréée pour outillage **Bosch** afin de ne pas compromettre la sécurité.

- ▶ Nettoyez régulièrement les ouïes d'aération de l'outil électroportatif. Le ventilateur du moteur attire la poussière à l'intérieur du carter et une accumulation excessive de poussière de métal accroît le risque de choc électrique.

Service après-vente et conseil utilisateurs

Notre Service après-vente répond à vos questions concernant la réparation et l'entretien de votre produit et les pièces de rechange. Vous trouverez des vues éclatées et des informations sur les pièces de rechange sur le site :

www.bosch-pt.com

L'équipe de conseil utilisateurs Bosch se tient à votre disposition pour répondre à vos questions concernant nos produits et leurs accessoires.

Pour toute demande de renseignement ou toute commande de pièces de rechange, précisez impérativement la référence à 10 chiffres figurant sur l'étiquette signalétique du produit.

Maroc

Robert Bosch Morocco SARL
53, Rue Lieutenant Mahroud Mohamed
20300 Casablanca
Tel.: +212 5 29 31 43 27
E-Mail : sav.outillage@ma.bosch.com

Vous trouverez d'autres adresses du service après-vente sous :

www.bosch-pt.com/serviceaddresses

Élimination des déchets

Les outils électroportatifs, ainsi que leurs accessoires et emballages, doivent pouvoir suivre chacun une voie de recyclage appropriée.



Ne jetez pas les outils électroportatifs avec les ordures ménagères !

Português

Instruções de segurança

Indicações gerais de advertência para ferramentas eléctricas

AVISO

Devem ser lidas todas as indicações de advertência e todas as instruções.

O desrespeito das advertências e instruções apresentadas abaixo pode causar choque eléctrico, incêndio e/ou graves lesões.

Guarde bem todas as advertências e instruções para futura referência.

O termo "ferramenta eléctrica" utilizado a seguir nas indicações de advertência, refere-se a ferramentas eléctricas operadas com corrente de rede (com cabo de rede) e a ferramentas eléctricas operadas com acumulador (sem cabo de rede).

Segurança da área de trabalho

- ▶ **Mantenha a sua área de trabalho sempre limpa e bem iluminada.** Desordem ou áreas de trabalho insuficientemente iluminadas podem levar a acidentes.
- ▶ **Não trabalhar com a ferramenta eléctrica em áreas com risco de explosão, nas quais se encontrem líquidos, gases ou pós inflamáveis.** Ferramentas eléctricas produzem faíscas, que podem inflamar pós ou vapores.
- ▶ **Manter crianças e outras pessoas afastadas da ferramenta eléctrica durante a utilização.** No caso de distração é possível que perca o controlo sobre o aparelho.

Segurança eléctrica

- ▶ **A ficha de conexão da ferramenta eléctrica deve caber na tomada. A ficha não deve ser modificada de maneira alguma. Não utilizar uma ficha de adaptação junto com ferramentas eléctricas protegidas por ligação à terra.** Fichas não modificadas e tomadas apropriadas reduzem o risco de um choque eléctrico.
- ▶ **Evitar que o corpo possa entrar em contacto com superfícies ligadas à terra, como tubos, aquecimentos, fogões e frigoríficos.** Há um risco elevado devido a um choque eléctrico, se o corpo estiver ligado à terra.
- ▶ **Manter o aparelho afastado de chuva ou humidade.** A infiltração de água numa ferramenta eléctrica aumenta o risco de choque eléctrico.
- ▶ **Não deverá utilizar o cabo para outras finalidades. Nunca utilizar o cabo para transportar a ferramenta eléctrica, para pendurá-la, nem para puxar a ficha da tomada. Manter o cabo afastado do calor, do óleo, de arestas afiadas ou de peças em movimento.** Cabos danificados ou emaranhados aumentam o risco de um choque eléctrico.
- ▶ **Se trabalhar com uma ferramenta eléctrica ao ar livre, só deverá utilizar cabos de extensão apropriados para áreas exteriores.** A utilização de um cabo de extensão apropriado para áreas exteriores reduz o risco de um choque eléctrico.
- ▶ **Se não for possível evitar o funcionamento da ferramenta eléctrica em áreas húmidas, deverá ser utilizado um disjuntor de corrente de avaria.** A utilização de um disjuntor de corrente de avaria reduz o risco de um choque eléctrico.

Segurança de pessoas

- ▶ **Esteja atento, observe o que está a fazer e tenha prudência ao trabalhar com a ferramenta eléctrica. Não utilizar uma ferramenta eléctrica quando estiver fatigado ou sob a influência de drogas, álcool ou medicamentos.** Um momento de descuido ao utilizar a ferramenta eléctrica, pode levar a lesões graves.
- ▶ **Utilizar equipamento de protecção individual. Utilizar sempre óculos de protecção.** A utilização de equipamento de protecção pessoal, como máscara de protecção contra pó, sapatos de segurança

antiderrapantes, capacete de segurança ou protecção auricular, de acordo com o tipo e aplicação da ferramenta eléctrica, reduz o risco de lesões.

- ▶ **Evitar uma colocação em funcionamento involuntária. Assegure-se de que a ferramenta eléctrica esteja desligada, antes de conectá-la à alimentação de rede e/ou ao acumulador, antes de levá-la ou de transportá-la.** Se tiver o dedo no interruptor ao transportar a ferramenta eléctrica ou se o aparelho for conectado à alimentação de rede enquanto estiver ligado, poderão ocorrer acidentes.
- ▶ **Remover ferramentas de ajuste ou chaves de boca antes de ligar a ferramenta eléctrica.** Uma ferramenta ou chave que se encontre numa parte do aparelho em movimento pode levar a lesões.
- ▶ **Evite uma posição anormal. Mantenha uma posição firme e mantenha sempre o equilíbrio.** Desta forma é mais fácil controlar a ferramenta eléctrica em situações inesperadas.
- ▶ **Usar roupa apropriada. Não usar roupa larga nem jóias. Mantenha os cabelos, roupas e luvas afastadas de partes em movimento.** Roupas frouxas, cabelos longos ou jóias podem ser agarrados por peças em movimento.
- ▶ **Se for possível montar dispositivos de aspiração ou de recolha, assegure-se de que estejam conectados e utilizados correctamente.** A utilização de uma aspiração de pó pode reduzir o perigo devido ao pó.

Utilização e manuseio cuidadoso de ferramentas eléctricas

- ▶ **Não sobrecarregue a ferramenta eléctrica. Utilize a ferramenta eléctrica apropriada para o seu trabalho.** É melhor e mais seguro trabalhar com a ferramenta eléctrica apropriada na área de potência indicada.
- ▶ **Não utilizar uma ferramenta eléctrica com um interruptor defeituoso.** Uma ferramenta eléctrica que não pode mais ser ligada nem desligada, é perigosa e deve ser reparada.
- ▶ **Puxar a ficha da tomada e/ou remover o acumulador antes de executar ajustes no aparelho, de substituir acessórios ou de guardar o aparelho.** Esta medida de segurança evita o arranque involuntário da ferramenta eléctrica.
- ▶ **Guardar ferramentas eléctricas não utilizadas fora do alcance de crianças e não permitir que as pessoas que não estejam familiarizadas com o aparelho ou que não tenham lido estas instruções utilizem o aparelho.** Ferramentas eléctricas são perigosas se forem utilizadas por pessoas inexperientes.
- ▶ **Tratar a ferramenta eléctrica com cuidado. Controlar se as partes móveis do aparelho funcionam perfeitamente e não emperram, e se há peças quebradas ou danificadas que possam prejudicar o funcionamento da ferramenta eléctrica. Permitir que peças danificadas sejam reparadas antes da**

utilização. Muitos acidentes têm como causa, a manutenção insuficiente de ferramentas eléctricas.

- ▶ **Manter as ferramentas de corte afiadas e limpas.** Ferramentas de corte cuidadosamente tratadas e com cantos de corte afiados emperram com menos frequência e podem ser conduzidas com maior facilidade.
- ▶ **Utilizar a ferramenta eléctrica, acessórios, ferramentas de aplicação, etc. conforme estas instruções. Considerar as condições de trabalho e a tarefa a ser executada.** A utilização de ferramentas eléctricas para outras tarefas a não ser as aplicações previstas, pode levar a situações perigosas.

Serviço

- ▶ **Só permita que o seu aparelho seja reparado por pessoal especializado e qualificado e só com peças de reposição originais.** Desta forma é assegurado o funcionamento seguro do aparelho.

Instruções de segurança para rebarbadoras

Indicações de segurança comuns para operações de desbaste, de lixamento, de escovagem com arame ou de corte abrasivo

- ▶ **Esta ferramenta eléctrica foi concebida para funcionar como uma rebarbadora, lixadeira, escova de arame ou ferramenta de corte. Devem ser lidas todas as indicações de segurança, instruções, ilustrações e especificações desta ferramenta eléctrica.** O desrespeito das instruções apresentadas abaixo poderá resultar em choque eléctrico, incêndio e/ou ferimentos graves.
- ▶ **Não é recomendado utilizar esta ferramenta eléctrica para executar operações de polimento.** A execução de operações para as quais a ferramenta eléctrica não foi concebida pode acarretar riscos e provocar lesões.
- ▶ **Não utilize acessórios que não tenham sido especificamente concebidos e recomendados pelo fabricante da ferramenta.** Mesmo que seja possível adaptar o acessório à sua ferramenta eléctrica, isso não constitui uma garantia de utilização segura.
- ▶ **A velocidade nominal do acessório deve ser, no mínimo, igual à velocidade máxima indicada na ferramenta eléctrica.** Os acessórios que forem utilizados a uma velocidade superior àquela para a qual foram concebidos poderão desintegrar-se e projetar fragmentos.
- ▶ **O diâmetro externo e a espessura do acessório devem ser compatíveis com a potência nominal da sua ferramenta eléctrica.** Os acessórios com um tamanho incorreto não podem ser devidamente protegidos ou controlados.
- ▶ **Os acessórios roscados devem ser compatíveis com a rosca do veio da rebarbadora. No caso dos acessórios montados por meio de flanges, o orifício de instalação do acessório deve adaptar-se ao diâmetro fixo do flange.** Os acessórios não compatíveis com o hardware de instalação da ferramenta eléctrica irão funcionar de

forma desequilibrada, vibrar excessivamente e poderão provocar a perda de controlo.

- ▶ **Não utilize um acessório danificado. Antes de cada utilização, inspecione os acessórios como, por exemplo, discos abrasivos quanto a presença de lascas e fissuras, prato de apoio quanto à presença de fissuras ou desgaste excessivo, escova de arame quanto à presença de fios soltos ou partidos. Se deixar cair a ferramenta elétrica ou o acessório, verifique se há danos ou instale um acessório intacto. Depois de inspecionar e instalar um acessório, proteja-se a si e às outras pessoas do plano do acessório rotativo e faça funcionar a ferramenta elétrica com o número máximo de rotações em vazio durante um minuto.** Normalmente, os acessórios danificados desintegram-se durante este período de teste.
- ▶ **Use equipamento de proteção individual. Dependendo da aplicação, use uma viseira ou óculos de proteção. Consoante o caso, use máscara de proteção contra pó, proteções auriculares, luvas e um avental de trabalho com capacidade para deter pequenos fragmentos abrasivos ou da peça de trabalho.** Os óculos de proteção devem proteger contra quaisquer detritos projetados durante as diversas operações. A máscara de proteção contra pó ou máscara respiratória devem ter capacidade para filtrar a partículas geradas durante o seu trabalho. A exposição prolongada a ruídos de elevada intensidade poderá causar perda de audição.
- ▶ **Mantenha as outras pessoas presentes no local a uma distância segura da área de trabalho. Qualquer pessoa que entre na área de trabalho tem de usar equipamento de proteção individual.** Os fragmentos de uma peça de trabalho ou de um acessório partido podem ser projetados e provocar ferimentos fora da área de trabalho imediata.
- ▶ **Segure a ferramenta elétrica exclusivamente nas superfícies de manuseamento isoladas ao efetuar uma operação na qual o acessório de corte possa entrar em contacto com fios elétricos ocultos ou com o seu próprio cabo.** Se o acessório de corte entrar em contacto com um fio "sob tensão", as partes metálicas expostas da ferramenta elétrica ficam "sob tensão" e podem produzir um choque elétrico.
- ▶ **Afaste o cabo do acessório rotativo.** Na eventualidade de perder o controlo, o cabo pode ser cortado ou ficar preso e a sua mão ou braço podem ser puxados na direção do acessório rotativo.
- ▶ **Nunca pouse a ferramenta elétrica até que o acessório tenha parado por completo.** Caso contrário, o acessório rotativo pode engatar na superfície e fazer-lhe perder o controlo da ferramenta elétrica.
- ▶ **Nunca coloque a ferramenta elétrica em funcionamento enquanto a transporta.** O contacto accidental do acessório rotativo com a sua roupa pode puxar o acessório na direção do seu corpo.
- ▶ **Limpe regularmente as aberturas de ventilação da ferramenta elétrica.** Caso contrário, o ventilador do

motor irá aspirar o pó para o interior da carcaça e a acumulação excessiva de pós metálicos poderá provocar riscos de natureza elétrica.

- ▶ **Não utilize a ferramenta elétrica junto a materiais inflamáveis.** As faíscas produzidas podem inflamar esses materiais.
- ▶ **Não utilize acessórios que necessitem de refrigerantes líquidos.** A utilização de água ou de outros refrigerantes líquidos poderá resultar em eletrocussão ou choque elétrico.

Efeito de coice e indicações relacionadas

O efeito de coice é uma reação súbita a um disco rotativo, prato de apoio, escova ou outro acessório entalado ou bloqueado. O entalamento ou bloqueio provoca uma paragem rápida do acessório rotativo que, por sua vez, faz com que a ferramenta elétrica descontrolada seja impelida na direção oposta à rotação do acessório no ponto do bloqueio.

Por exemplo, se um disco abrasivo ficar bloqueado ou for entalado pela peça de trabalho, a extremidade do disco que estiver em contacto com o ponto de bloqueio pode penetrar a superfície do material, fazendo com que o disco suba ou salte. O disco poderá então saltar na direção do utilizador ou para longe deste, dependendo da direção do movimento do disco no ponto de entalamento. Os discos abrasivos também podem partir-se nestas condições.

O efeito de coice é o resultado de uma utilização abusiva e/ou condições ou procedimentos incorretos de utilização da ferramenta elétrica e pode ser evitado tomando as precauções indicadas abaixo.

- ▶ **Segure a ferramenta elétrica com firmeza e posicione o seu corpo e braço de forma a poder resistir ao efeito de coice. Utilize sempre o punho auxiliar, se fornecido, para obter o máximo controlo sobre o efeito de coice ou reação do binário durante o arranque.** O utilizador poderá controlar as reações do binário ou o efeito de coice caso tome as devidas precauções.
- ▶ **Nunca coloque a sua mão junto do acessório rotativo.** O acessório pode ressaltar para cima da sua mão.
- ▶ **Não posicione o seu corpo na área para a qual a ferramenta elétrica poderá saltar caso ocorra o efeito de coice.** O efeito de coice irá impelir a ferramenta na direção oposta ao movimento do disco no ponto de bloqueio.
- ▶ **Tenha especial cuidado ao trabalhar em cantos, arestas aguçadas, etc. Evite que o acessório ressalte ou fique preso.** Os cantos, as arestas aguçadas ou o ressalto do acessório rotativo tendem a fazer com que este fique preso e provoque a perda de controlo ou o efeito de coice.
- ▶ **Não instale uma corrente de serra para esculpir madeira ou uma lâmina de serra dentada.** Tais lâminas provocam com frequência o efeito de coice e a perda de controlo.

Instruções de segurança específicas para operações de desbaste e de corte abrasivo

- ▶ **Utilize apenas os tipos de discos recomendados para a sua ferramenta elétrica e a proteção específica concebida para o disco selecionado.** Os discos inadequados para utilização na ferramenta elétrica não podem ser devidamente protegidos e são perigosos.
- ▶ **A superfície de desbaste dos discos com centro rebaixado deve encontrar-se abaixo do plano do rebordo de proteção.** Um disco incorretamente instalado que ultrapasse o plano do rebordo de proteção não poderá ser devidamente protegido.
- ▶ **A proteção deve ser fixada com firmeza à ferramenta elétrica e posicionada de forma a proporcionar a máxima segurança, ou seja, com a menor porção de disco exposta relativamente ao utilizador.** A proteção ajuda a proteger o utilizador dos fragmentos de discos partidos, do contacto accidental com o disco e faíscas que podem inflamar o vestuário.
- ▶ **Os discos devem ser utilizados exclusivamente nas aplicações recomendadas. Por exemplo: não lixe com a parte lateral do disco de corte.** Os discos abrasivos de corte destinam-se a um desbaste periférico, a aplicação de forças laterais nestes discos poderá provocar a sua desintegração.
- ▶ **Utilize sempre flanges para discos intactos e de tamanho e forma adequados para o disco em questão.** As flanges adequadas proporcionam apoio ao disco e reduzem a possibilidade de quebras. As flanges para discos de corte poderão ser diferentes das flanges para discos de rebarbar.
- ▶ **Não utilize discos gastos de ferramentas elétricas maiores.** Os discos concebidos para ferramentas elétricas maiores não são adequados para as velocidades mais elevadas das ferramentas mais compactas e podem desintegrar-se.

Indicações de segurança adicionais, específicas para operações de corte abrasivo

- ▶ **Não "engrave" o disco de corte nem aplique uma pressão excessiva. Não tente efetuar cortes com uma profundidade de corte excessiva.** A sobrecarga do disco aumenta a carga e a suscetibilidade de torcer ou bloquear o disco no corte e a possibilidade de ocorrer o efeito de coice ou a quebra do disco.
- ▶ **Não posicione o seu corpo em linha e atrás do disco rotativo.** Quando o disco, no ponto de operação, está afastar-se do seu corpo, o potencial efeito de coice pode impelir o disco em rotação e a ferramenta elétrica na sua direção.
- ▶ **Quando o disco está a bloquear ou se interromper um corte por qualquer motivo, desligue a ferramenta elétrica e mantenha ferramenta elétrica imóvel até que o disco pare por completo. Nunca tente retirar o disco em rotação do corte, caso contrário, pode ocorrer o efeito de coice.** Investigue e tome as medidas necessárias para eliminar a causa do bloqueio do disco.

- ▶ **Não reinicie a operação de corte na peça de trabalho. Deixe o disco atingir a velocidade máxima e introduza-o cuidadosamente no corte.** O disco pode bloquear, subir ou ressaltar caso a ferramenta elétrica seja acionada com o disco introduzido na peça de trabalho.
- ▶ **Apoie os painéis ou qualquer peça de trabalho de grandes dimensões para reduzir o risco de entalamento e resalto do disco.** As peças de trabalho de grandes dimensões tendem a abater sob o seu próprio peso. Coloque suportes sob a peça de trabalho junto à linha de corte e junto da extremidade da peça de trabalho, de ambos os lados do disco.
- ▶ **Tenha especial cuidado ao efetuar um "corte de imersão" em paredes existentes ou noutras áreas cegas.** O disco protuberante pode cortar canalizações de água ou de gás, fios elétricos ou objetos que podem provocar o efeito de coice.

Indicações de segurança específicas para operações de lixamento

- ▶ **Não utilize folhas de lixa redonda com tamanho excessivo. Siga as recomendações dos fabricantes ao seleccionar a folha de lixa.** As folhas de lixa que ultrapassam os limites do prato de lixar representam um risco de laceração e podem provocar o bloqueio, ruptura do disco ou efeito de coice.

Indicações de segurança específicas para operações de escovagem com arame

- ▶ **Tenha presente que as cerdas de arame são projectadas, mesmo durante uma utilização normal. Não aplique uma carga excessiva na escova para não sobrecarregar as cerdas de arame.** As cerdas de arame podem facilmente penetrar o vestuário leve e/ou a pele.
- ▶ **Caso seja recomendado o uso de uma protecção para a escovagem com arame, não permita qualquer interferência da catrabucha em disco ou escova com a protecção.** A catrabucha em disco ou escova pode aumentar de diâmetro devido à carga de trabalho e forças centrífugas.

Instruções de segurança adicionais

Usar óculos de proteção.



- ▶ **Utilizar detetores apropriados, para encontrar cabos escondidos, ou consulte a companhia elétrica local.** O contacto com cabos elétricos pode provocar fogo e choques elétricos. Danos em tubos de gás podem levar à explosão. A penetração num cano de água causa danos materiais ou pode provocar um choque elétrico.
- ▶ **Não tocar nos discos abrasivos e de corte, antes que arrefeçam.** Os discos tornam-se extremamente quentes durante o trabalho.
- ▶ **Destruar o interruptor de ligar-desligar e colocá-lo na posição desligada, se a alimentação de rede for interrompida, p. ex. devido a uma falha de corrente ou**

se a ficha de rede tiver sido puxada da tomada. Assim é evitado um rearranque descontrolado do aparelho.

- **Fixar a peça a ser trabalhada.** Uma peça a ser trabalhada fixa com dispositivos de aperto ou com tornos de bancada está mais firme do que segurada com a mão.

Descrição do produto e do serviço



Leia todas as instruções de segurança e instruções. A inobservância das instruções de segurança e das instruções pode causar choque elétrico, incêndio e/ou ferimentos graves.

Respeite as figuras na parte da frente do manual de instruções.

Utilização adequada

A ferramenta elétrica destina-se a cortar, desbastar e escovar materiais de metal e pedra, assim como para furar em materiais de pedra com brocas de coroa de diamante sem usar água.

Para cortar com produtos abrasivos ligados é necessário usar uma tampa de proteção especial para o corte.

Ao cortar pedras deve ser assegurada uma aspiração de pó suficiente.

Com as ferramentas de lixar permitidas é possível utilizar a ferramenta elétrica para lixar com papel de areia.

A ferramenta elétrica não pode ser usada para lixar betão.

Componentes ilustrados

A numeração dos componentes ilustrados refere-se à apresentação da ferramenta elétrica na página de esquemas.

- (1) Alavanca de desbloqueio para tampa de proteção

- (2) Tecla de bloqueio do veio
- (3) Interruptor de ligar/desligar
- (4) Roda da pré-seleção da velocidade de rotação
- (5) Punho adicional (superfície do punho isolada)
- (6) Tampa de proteção para cortar^{a)}
- (7) Tampa de proteção para lixar
- (8) Tampa de aspiração para lixar^{a)}
- (9) Flange de admissão com O-ring
- (10) Mó tipo tacho de metal duro^{a)}
- (11) Disco de lixa^{a)}
- (12) Disco de corte^{a)}
- (13) Porca de aperto rápido *SDS-clic*^{a)}
- (14) Porca de aperto
- (15) Porca de aperto rápido com arco^{a)}
- (16) Chave de dois furos para porca de aperto
- (17) Veio de retificação
- (18) Punho (superfície do punho isolada)
- (19) Tampa de aspiração para cortar com patim de guia^{a)}
- (20) Disco de corte de diamante^{a)}
- (21) Proteção das mãos^{a)}
- (22) Catrabucha tipo tacho^{a)}
- (23) Prato de lixar em borracha^{a)}
- (24) Disco de lixar^{a)}
- (25) Porca redonda^{a)}
- (26) Broca de coroa de diamante^{a)}
- (27) Chave de bocas^{a)}

a) **Acessórios apresentados ou descritos não pertencem ao volume de fornecimento padrão. Todos os acessórios encontram-se no nosso programa de acessórios.**

Dados técnicos

| Rebarbadora | | GWS 12-125 S | GWS 12-150 S |
|---|--------|----------------------|----------------------|
| Número de produto | | 3 601 CA6 0.. | 3 601 CA6 0.. |
| Potência nominal absorvida | W | 1200 | 1200 |
| Potência útil | W | 630 | 630 |
| Rotações nominais | r.p.m. | 11000 | 10000 |
| Ajuste do número de rotações | r.p.m. | 2800-11000 | 2800-10000 |
| Diâmetro máx. dos discos de rebarbar | mm | 125 | 150 |
| Rosca do veio de retificação | | M 14 | M 14 |
| Comprimento máx. da rosca do veio de retificação | mm | 22 | 22 |
| Pré-seleção do número de rotação | | ● | ● |
| Proteção contra rearranque involuntário | | ● | ● |
| Arranque suave | | ● | ● |
| Constant Electronic | | ● | ● |
| Desativação de contragolpe | | ● | ● |
| Peso conforme EPTA-Procedure 01:2014 | | | |
| - com punho adicional com amortecimento das vibrações | kg | 2,2 | 2,2 |

| Rebarbadora | GWS 12-125 S | GWS 12-150 S | |
|------------------------------|--------------|--------------|------|
| – com punho adicional padrão | kg | 2,0 | 2,1 |
| Classe de proteção | | □/II | □/II |

Os dados aplicam-se a uma tensão nominal [U] de 230 V. Com tensões divergentes e em versões específicas do país, estes dados podem variar.

Montagem

Montar o dispositivo de proteção

- ▶ **Antes de todos trabalhos na ferramenta elétrica deverá puxar a ficha de rede da tomada.**

Nota: Se o disco abrasivo quebrar durante o funcionamento ou se os dispositivos de fixação na tampa de proteção/na ferramenta elétrica estiverem danificados, será necessário que a ferramenta elétrica seja enviada imediatamente ao serviço pós-venda, os endereços encontram-se na secção "Serviço pós-venda e aconselhamento".

Tampa de proteção para lixar

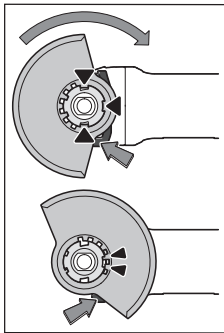

Coloque a tampa de proteção (7) no encaixe na ferramenta elétrica até as saliências de codificação da tampa de proteção coincidirem com o encaixe. Para tal, prima e segure a alavanca de destravamento (1). Pressione a tampa de proteção (7) na gola do veio até o colar da tampa de proteção assentar no flange da ferramenta elétrica e rode a tampa de proteção, até esta encaixar de forma audível.

Ajuste a posição da tampa de proteção (7) de acordo com os requisitos da operação. Para tal, prima a alavanca de destravamento (1) para cima e rode a tampa de proteção (7) para a posição desejada.

- ▶ **Ajuste sempre a tampa de proteção (7) de forma a que os dois cames da alavanca de destravamento (1) encaixem nos respetivos entalhes da tampa de proteção (7).**
- ▶ **Ajuste a tampa de proteção (7) de modo a evitar que voem faíscas na direção do operador.**
- ▶ **A tampa de proteção (7) não pode rodar quando se aciona a alavanca de destravamento (1) ! Caso contrário, não deverá de modo algum continuar a utilizar a ferramenta elétrica, mas enviá-la ao serviço pós-venda.**

Nota: As saliências de codificação nas tampas de proteção (7) asseguram que só é montada a tampa de proteção adequada na ferramenta elétrica.

Tampa de aspiração para cortar com patim de guia

A tampa de aspiração para cortar com patim de guia (19) é montada como a tampa de proteção para lixar.

Fixando o punho adicional (5) através do arco na tampa de aspiração na carcaça da engrenagem, a ferramenta elétrica

fica unida com a tampa de aspiração. Na tampa de aspiração com patim de guia (19) pode ser conectado um aspirador Bosch apropriado. Para o efeito, insira a mangueira de aspiração com adaptador de aspiração nos bocais de encaixe previstos da tampa de aspiração.

Nota: O atrito formado através do pó na mangueira de aspiração e no acessório durante a aspiração, provoca uma carga eletrostática que pode peracionar o utilizador como descarga estática (dependendo dos fatores ambientais e do seu estado fisiológico). A Bosch recomenda de uma forma geral a utilização de uma mangueira de aspiração antiestática (acessório) para a aspiração de pó fino e materiais secos.

Tampa de proteção para cortar

- ▶ **Para cortar com produtos abrasivos ligados utilize sempre uma tampa de proteção especial para o corte (6).**
- ▶ **Ao cortar em pedra assegure uma aspiração de pó suficiente.**

A tampa de proteção para cortar (6) é montada como a tampa de proteção para lixar (7).

Tampa de aspiração para cortar com patim de guia

A tampa de aspiração para cortar com patim de guia (19) é montada como a tampa de proteção para lixar.

Proteção das mãos

- ▶ **Para trabalhos com o prato de lixar em borracha (23) ou com a catrabaucha tipo tacho/disco de lixa em lamelas/broca de coroa de diamante monte sempre a proteção das mãos (21).**

Fixe a proteção das mãos (21) com o punho adicional (5).

Punho adicional

- ▶ **Utilize a ferramenta elétrica apenas com o punho adicional (5).**
- ▶ **Não continue a usar a ferramenta elétrica se o punho adicional estiver danificado. Não efetua quaisquer alterações no punho adicional.**

Dependendo do modo de operação, enrosque o punho adicional (5) à direita ou à esquerda na cabeça do mecanismo de acionamento.

Punho adicional antivibrações



Dependendo do modo de operação, enrosque o punho adicional (5) à direita ou à esquerda na

cabeça do mecanismo de acionamento.

O punho adicional antivibrações reduz as vibrações, proporcionando um trabalho agradável e seguro.

- ▶ **Utilize a ferramenta elétrica apenas com o punho adicional (5).**
 - ▶ **Não efetue quaisquer alterações no punho adicional.**
- Não continuar a utilizar um punho adicional danificado.**

Montar as ferramentas de lixar

- ▶ **Antes de todos trabalhos na ferramenta elétrica deverá puxar a ficha de rede da tomada.**
- ▶ **Não tocar nos discos abrasivos e de corte, antes que arrefeçam.** Os discos tornam-se extremamente quentes durante o trabalho.

Limpe o veio de retificação (17) e todas as peças a serem montadas.

Para fixar e soltar as ferramentas de lixar, pressione a tecla de bloqueio do veio (2), para bloquear o veio de retificação.

- ▶ **Só acione a tecla de bloqueio do veio com o veio de retificação parado.** Caso contrário é possível que a ferramenta elétrica seja danificada.

Disco abrasivo e de corte

Montagem com porca de aperto (14) e porca de aperto rápido (13)

Observe as dimensões das ferramentas de lixar. O diâmetro do furo tem de ser adequado ao flange de admissão. Não utilize adaptadores nem peças reductoras.

Ao utilizar discos de corte de diamante, tenha em atenção se a seta do sentido de rotação no disco de corte de diamante e o sentido de rotação da ferramenta elétrica (ver seta do sentido de rotação na cabeça do mecanismo de acionamento) coincidem.

A ordem da montagem pode ser consultada na página de esquemas.

Para fixar o disco de lixar/corte enrosque a porca de aperto (14) e aperte a mesma com a chave de dois furos (ver " Porca de aperto rápido **SDS-clíc**", Página 33).

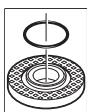

No flange de admissão (9) encontra-se colocada, à volta do colar de centragem, uma peça de plástico (O-ring). **Se o O-ring estiver em falta ou danificado**, o flange de admissão (9) tem de ser obrigatoriamente substituído antes de se continuar a utilização.

- ▶ **Após montar a ferramenta abrasiva deverá controlar, antes de ligar a ferramenta elétrica, se a ferramenta abrasiva está montada corretamente e se pode ser movimentada livremente. Assure-se de que a ferramenta abrasiva não entre em contacto com a tampa de proteção ou outras peças.**

Montagem com porca de aperto rápido (15)

Observe as dimensões das ferramentas de lixar. O diâmetro do furo tem de ser adequado ao flange de admissão. Não utilize adaptadores nem peças reductoras.

Ao utilizar discos de corte diamantados, ter em atenção se a seta do sentido de rotação e o sentido de rotação da ferramenta elétrica (ver seta do sentido de rotação na carcaça) coincidem.

A ordem da montagem pode ser consultada na página de esquemas.

Para fixar o disco abrasivo/de corte use a porca de aperto rápido (15) sem mais ferramentas.

- ▶ **A porca de aperto rápido (15) só pode ser utilizada para discos abrasivos e de corte.**
- ▶ **Utilize apenas uma porca de aperto rápido (15) que esteja em perfeito estado e sem danos.**
- ▶ **Ao enroscar tenha atenção para que o lado marcado da porca de aperto rápido (15) não aponte para o disco abrasivo.**

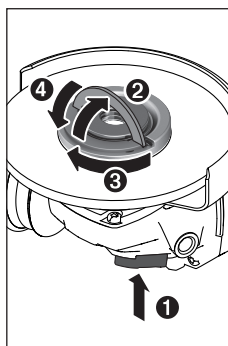

Pressione a tecla de bloqueio do veio (2), para bloquear o veio de retificação. Para apertar a porca de aperto rápido (15), vire o aro da porca de aperto rápido para cima e rode a porca de aperto rápido com força para a direita. Depois vire o aro para baixo para fixar a porca de aperto rápido. **Não é possível apertar no rebordo do disco.**

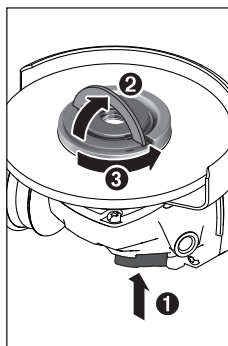

É possível soltar manualmente uma porca de aperto rápido (15) bem fixada e sem danos. Para isso, vire o aro da porca de aperto rápido para cima e rode com força a porca de aperto rápido para a esquerda. Nunca solte uma porca de aperto rápido presa com uma ferramenta, utilize sempre a chave de dois furos.

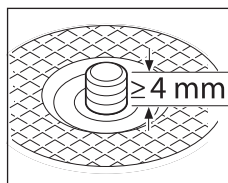

Depois da montagem do flange de admissão e do disco abrasivo/de corte, o comprimento livre da rosca do veio de retificação tem de ter no **mínimo 4 mm**. Certifique-se do assento correto da ferramenta de

lixar, para que a mesma não se solte do veio durante o funcionamento da ferramenta elétrica.

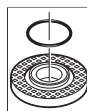

No flange de admissão (9) encontra-se colocada, à volta do colar de centragem, uma peça de plástico (O-ring). **Se o O-ring estiver em falta ou danificado**, o flange de admissão (9) tem de ser obrigatoriamente substituído antes de se continuar a utilização.

- ▶ **Após montar a ferramenta abrasiva deverá controlar, antes de ligar a ferramenta elétrica, se a ferramenta**

abrasiva está montada corretamente e se pode ser movimentada livremente. **Assegure-se de que a ferramenta abrasiva não entre em contacto com a tampa de proteção ou outras peças.**

Disco de lixa em lamelas

- ▶ Para trabalhos com o disco de lixa em lamelas monte sempre a proteção das mãos (21).

Prato de lixar de borracha

- ▶ Para trabalhos com o prato de lixar em borracha (23) monte sempre a proteção das mãos (21).

A ordem da montagem pode ser consultada na página de esquemas.

Enrosque a porca redonda (25) e aperte-a com a chave de dois furos.

Catrabucha tipo tacho

Para trabalhos com a catrabucha tipo tacho monte sempre a proteção das mãos (21).

A ordem da montagem pode ser consultada na página de esquemas.

Tem de ser possível enroscar a catrabucha tipo tacho até ao veio de retificação, de forma a que este fique bem encostado ao flange do veio de retificação no fim da rosca do veio de retificação. Aperte a catrabucha tipo tacho com uma chave de bocas.

Porca de aperto rápido SDS-*clik*

Para uma troca fácil de ferramenta de lixar sem utilizar outras ferramentas pode usar a porca de aperto rápido (13) em vez da porca de aperto (14).

- ▶ A porca de aperto rápido (13) só pode ser utilizada para discos abrasivos e de corte.

Utilize apenas uma porca de aperto rápido (13) que esteja em perfeito estado e sem danos.

Ao enroscar tenha atenção para que o lado marcado da porca de aperto rápido (13) não aponte para o disco abrasivo; a seta tem de apontar para a marca de índice (28).

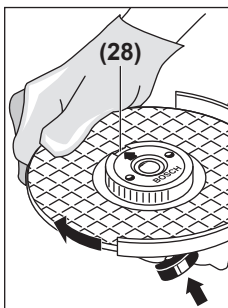

Pressione a tecla de bloqueio do veio (2), para bloquear o veio de retificação. Para apertar a porca de aperto rápido, rode o disco abrasivo para a direita com força.

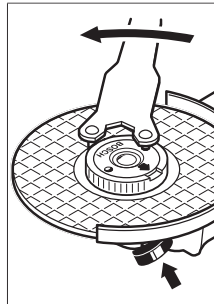







Uma porca de aperto bem fixada e sem danos pode ser desapertada manualmente rodando o anel serrilhado para a esquerda. **Nunca solte uma porca de aperto rápido presa com um alicate, utilize sempre a chave de dois furos.** Coloque a chave de dois furos como indicado na figura.

Ferramentas de lixar permitidas

Pode utilizar todas as ferramentas de lixar mencionadas neste manual de instruções.

O número de rotações [r.p.m.] ou a velocidade periférica [m/s] admissível das ferramentas de lixar utilizadas tem de corresponder, pelo menos, aos dados da tabela seguinte.

Por isso, respeite o **número de rotações ou velocidade periférica** admissível mencionado no rótulo da ferramenta de lixar.

| | máx. [mm] | [mm] | | | |
|---|-----------|------|------|----------|-------|
| | D | b | d | [r.p.m.] | [m/s] |
|  | 125 | 7 | 22,2 | 11.000 | 80 |
|  | 150 | 7 | 22,2 | 10.000 | 80 |
|  | 125 | - | - | 11.000 | 80 |
|  | 75 | 30 | M 14 | 11.000 | 45 |
|  | 82 | - | M 14 | 11.000 | 80 |
|  | | | | | |

Rodar a cabeça do mecanismo de acionamento (ver figura A)

- ▶ Antes de todos trabalhos na ferramenta elétrica deverá puxar a ficha de rede da tomada.

Pode rodar a cabeça do mecanismo de acionamento em passos de 90°. Desta forma, o interruptor de ligar/desligar pode ser colocado na posição de manuseamento mais favorável, p. ex. para esquerdinos, em situações de trabalho especiais.

Desenrosque completamente os 4 parafusos. Oscile cuidadosamente a cabeça do mecanismo de acionamento e **sem a retirar da caixa** para a nova posição. Volte a apertar os 4 parafusos.

Aspiração de pó/de aparas

Pós de materiais como por exemplo, tintas que contém chumbo, alguns tipos de madeira, minerais e metais, podem ser nocivos à saúde. O contacto ou a inalação dos pós pode provocar reações alérgicas e/ou doenças nas vias respiratórias do utilizador ou das pessoas que se encontrem por perto.

Certos pós, como por exemplo pó de carvalho e faia são considerados como sendo cancerígenos, especialmente quando juntos com substâncias para o tratamento de madeiras (cromato, produtos de proteção da madeira). Material que contém asbesto só deve ser processado por pessoal especializado.

- Se possível deverá usar um dispositivo de aspiração de pó apropriado para o material.
- Assegurar uma boa ventilação do local de trabalho.
- É recomendável usar uma máscara de proteção respiratória com filtro da classe P2.

Observe as diretivas para os materiais a serem processados, vigentes no seu país.

- **Evite a acumulação de pó no local de trabalho.** Pós podem entrar levemente em ignição.

Funcionamento

Colocação em funcionamento

- **Observar a tensão de rede! A tensão da fonte de corrente elétrica deve coincidir com os dados que constam na placa de características da ferramenta elétrica. Ferramentas elétricas marcadas para 230 V também podem ser operadas com 220 V.**

Durante o funcionamento da ferramenta elétrica em geradores elétricos portáteis (geradores), que não dispõem de reservas de potência suficientes ou de uma regulação de tensão adequada com reforço da corrente de arranque podem ocorrer perdas de rendimento ou comportamentos atípicos na ligação.

Respeite a adequação do gerador elétrico utilizado, especialmente no que diz respeito à tensão e frequência de rede.

Ligar/desligar

Para a **colocação em funcionamento** da ferramenta elétrica, desloque o interruptor de ligar/desligar **(3)** para a frente.

Para **fixar** o interruptor de ligar/desligar **(3)** pressione o interruptor de ligar/desligar **(3)** à frente para baixo até este engatar.

Para **desligar** a ferramenta elétrica liberte o interruptor de ligar/desligar **(3)** ou se este estiver bloqueado, pressione o interruptor de ligar/desligar **(3)** brevemente atrás para baixo e depois liberte-o.

- **Verifique as ferramentas de lixar antes da utilização. A ferramenta de lixar tem de estar corretamente montada e poder ser livremente rodada. Efetue um teste de funcionamento durante, pelo menos, 1 minuto, sem carga. Não utilize ferramentas de lixar danificadas, não redondas ou com vibrações.** As ferramentas de lixar danificadas podem rebentar e causar ferimentos.

Proteção contra rearmar involuntário

A proteção contra rearmar involuntário evita que a ferramenta elétrica possa arrancar descontroladamente após uma interrupção da alimentação de corrente elétrica. Para **recolocar em funcionamento** coloque o interruptor de ligar/desligar **(3)** na posição desligada e ligue novamente a ferramenta elétrica.

Arranque suave

O arranque suave eletrónico limita o binário ao ligar e permite um arranque sem solavancos da ferramenta elétrica.

Nota: Se a ferramenta elétrica começar logo com a rotação máxima quando se liga, o arranque suave e a proteção contra rearmar involuntário falharam. A ferramenta elétrica tem de ser enviada imediatamente para o serviço de apoio ao cliente, moradas ver secção "Serviço de apoio ao cliente e aconselhamento de utilização".

Desativação de contragolpe



Em caso de contragolpe repentino da ferramenta elétrica, p. ex. bloqueio no corte de seccionamento, é interrompida eletronicamente a alimentação de corrente para o motor.

Para **recolocar em funcionamento** coloque o interruptor de ligar/desligar **(3)** na posição desligada e ligue novamente a ferramenta elétrica.

Constant-electronic

A Constant-Electronic mantém o número de rotações durante a marcha em vazio e sob carga quase que constante e assegura um desempenho de trabalho uniforme.

Pré-seleção do número de rotação

Com a roda de pré-seleção da velocidade de rotação **(4)** pode pré-selecionar o número de rotações necessário mesmo durante a operação. As indicações apresentadas na tabela seguinte são valores recomendados.

| Material | Aplicação | Ferramenta de trabalho | Posição da roda de ajuste |
|--------------|-----------------------|-------------------------|---------------------------|
| Metal | Remover tintas | Disco de lixar | 2–3 |
| Metal | Escovar, desenferujar | Escova tipo tacho, lixa | 3 |
| Metal, pedra | Lixar | Disco de lixa | 4–6 |
| Metal | Desbastar | Disco de lixa | 6 |
| Metal | Cortar | Disco de corte | 6 |

| Material | Aplicação | Ferramenta de trabalho | Posição da roda de ajuste |
|----------|-----------|--|---------------------------|
| Pedra | Cortar | Disco de corte de diamante e patim de guia (só é permitido cortar pedra com o patim de guia) | 6 |

- ▶ **A velocidade nominal do acessório deve ser, no mínimo, igual à velocidade máxima indicada na ferramenta elétrica.** Os acessórios que forem utilizados a uma velocidade superior àquela para a qual foram concebidos poderão desintegrar-se e projetar fragmentos.

| Nível da pré-seleção da velocidade de rotação | GWS 12-125 S [r.p.m.] | GWS 12-150 S [r.p.m.] |
|---|-----------------------|-----------------------|
| 1 | 2800 | 2800 |
| 2 | 3900 | 3900 |
| 3 | 5200 | 5200 |
| 4 | 6500 | 6500 |
| 5 | 8100 | 8100 |
| 6 | 11.000 | 10.000 |

Os valores indicados dos níveis de rotação são valores de referência.

Instruções de trabalho

- ▶ **Antes de todos trabalhos na ferramenta elétrica deverá puxar a ficha de rede da tomada.**
- ▶ **Cuidado com ranhuras em paredes de suporte, ver a secção "Indicações sobre estática".**
- ▶ **Aperte a peça se esta não ficar segura apenas com o seu próprio peso.**
- ▶ **Não sobrecarregar demasiado a ferramenta elétrica, provocando uma paragem.**
- ▶ **Após um trabalho com carga elevada, deverá permitir que a ferramenta elétrica funcione alguns minutos em vazio, para que o acessório possa arrefecer.**
- ▶ **Não utilizar a ferramenta elétrica com um suporte para rebarbadoras.**
- ▶ **Não tocar nos discos abrasivos e de corte, antes que arrefeçam.** Os discos tornam-se extremamente quentes durante o trabalho.

Disco de lixa em lamelas

Com o disco de lixa em lamelas (acessórios) pode processar também superfícies curvas e perfis. Os discos de lixa em lamelas têm uma durabilidade consideravelmente maior, um menor nível sonoro e temperaturas mais baixas ao lixar do que os discos abrasivos convencionais.

Desbastar

- ▶ **Nunca utilize os discos de corte para desbastar.**

Com um ângulo de penetração de 30° a 40° obtém o melhor resultado de trabalho ao desbastar. Desloque a ferramenta

elétrica para trás e para a frente com uma pressão constante. Desta forma a peça de trabalho não fica demasiado quente, não muda de cor e não ficam sulcos.

Cortar metal

- ▶ **Para cortar com produtos abrasivos ligados utilize sempre uma tampa de proteção especial para o corte (6).**

Ao cortar, trabalhe com um avanço uniforme e adequado ao material a processar. Não exerça pressão sobre o disco de corte, não incline nem oscile.

Não trave os discos de corte na saída por contrapressão lateral.

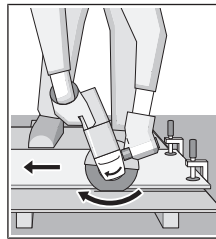

A ferramenta elétrica tem de ser sempre conduzida no sentido oposto às rotações. Caso contrário há risco que a ferramenta seja pressionada de forma **descontrolada** para fora do corte. Para cortar perfis e tubos quadrados o melhor será aplicar pequenos cortes transversais.

Cortar pedra

- ▶ **Ao cortar em pedra assegure uma aspiração de pó suficiente.**
- ▶ **Usar uma máscara de proteção contra pó.**
- ▶ **A ferramenta elétrica só pode ser utilizada para corte/lixamento a seco.**

Para cortar pedra, o melhor é utilizar um disco de corte de diamante.

Ao utilizar a tampa de aspiração para cortar com patim de guia (19), o aspirador tem de estar homologado para a aspiração de pó de pedra. A Bosch comercializa aspiradores apropriados.

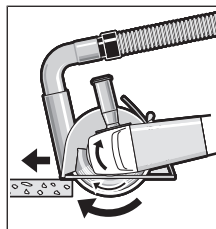

Ligue a ferramenta elétrica e coloque-a sobre a peça com a parte dianteira do patim de guia. Desloque a ferramenta elétrica com um avanço uniforme e adequado ao material a processar.

Ao cortar materiais especialmente duros, p. ex.

betão com alto teor de sílica, o disco de corte de diamante pode sobreaquecer e ficar danificado. Esse sobreaquecimento é claramente denunciado por uma coroa de faísca à volta do disco de corte de diamante.

Neste caso, interrompa o processo de corte e deixe o disco de corte de diamante funcionar algum tempo em vazio com o número de rotações máximo, para o arrefecer.

Um avanço do trabalho mais demorado e uma coroa de faísca à volta são sinais de um disco de corte de diamante rombo. Pode voltar a afiá-lo com pequenos cortes em material abrasivo, p. ex. arenito calcário.

Cortar materiais duros

- ▶ Use uma máscara de proteção contra o pó adequada, p. ex. P2 standard.
- ▶ A ferramenta elétrica só pode ser utilizada para corte/lixamento a seco.

Ao cortar materiais especialmente duros, p. ex. betão com alto teor de sílica, o disco de corte de diamante pode sobreaquecer e ficar danificado. Esse sobreaquecimento é claramente denunciado por uma coroa de faísca à volta do disco de corte de diamante.

Neste caso, interrompa o processo de corte e deixe o disco de corte de diamante funcionar algum tempo em vazio com o número de rotações máximo, para o arrefecer.

Um avanço do trabalho mais demorado e uma coroa de faísca à volta são sinais de um disco de corte de diamante rombo. Pode voltar a afiá-lo com pequenos cortes em material abrasivo, p. ex. arenito calcário.

Trabalhar com brocas de coroa de diamante

- ▶ Utilize apenas brocas de coroa de diamante para aplicações a seco.
- ▶ Para trabalhos com as brocas de coroa de diamante monte sempre a proteção das mãos (21).

Não coloque a broca de coroa de diamante paralelamente à peça de trabalho. Mergulhe obliquamente e com movimentos circulares na peça de trabalho. Deste modo alcança uma refrigeração ideal e uma vida útil mais longa da broca de coroa de diamante.

Indicações sobre estática

Os cortes em paredes de suporte estão sujeitos à norma DIN 1053 Parte 1 ou às disposições específicas do país. Estas diretivas têm de ser impreterivelmente respeitadas. Antes do início do trabalho, consultar os engenheiros de estruturas, arquitetos responsáveis ou a gestão de obra competente.

Manutenção e assistência técnica

Manutenção e limpeza

- ▶ Antes de todos trabalhos na ferramenta elétrica deverá puxar a ficha de rede da tomada.
- ▶ Manter a ferramenta elétrica e as aberturas de ventilação sempre limpas, para trabalhar bem e de forma segura.
- ▶ Em condições de utilização extremas utilize sempre, se possível, um sistema de aspiração. Sobre frequentemente as aberturas de ventilação e interconecte um disjuntor de corrente de avaria (PRCD). Durante o processamento de metais é possível

que se deposite pó condutivo no interior da ferramenta elétrica. Isto pode prejudicar o isolamento de proteção da ferramenta elétrica.

Os acessórios devem ser armazenados e tratados com cuidado.

Se for necessário instalar um cabo de ligação, a instalação deve ser feita pela **Bosch** ou por um centro de serviço autorizado para ferramentas elétricas **Bosch**, para evitar perigos de segurança.

- ▶ Limpe com regularidade as aberturas de ventilação da sua ferramenta elétrica. A ventoinha do motor puxa pó para dentro da carcaça, e uma grande quantidade de pó de metal pode causar perigos elétricos.

Serviço pós-venda e aconselhamento

O serviço pós-venda responde às suas perguntas a respeito de serviços de reparação e de manutenção do seu produto, assim como das peças sobressalentes. Desenhos explodidos e informações acerca das peças sobressalentes também em: www.bosch-pt.com

A nossa equipa de consultores Bosch esclarece com prazer todas as suas dúvidas a respeito dos nossos produtos e acessórios.

Indique para todas as questões e encomendas de peças sobressalentes a referência de 10 dígitos de acordo com a placa de características do produto.

Brasil

Robert Bosch Ltda. – Divisão de Ferramentas Elétricas
Rodovia Anhanguera, Km 98 - Parque Via Norte
13065-900, CP 1195
Campinas, São Paulo
Tel.: 0800 7045 446
www.bosch.com.br/contato

Encontra outros endereços da assistência técnica em:

www.bosch-pt.com/serviceaddresses

Eliminação

Ferramentas elétricas, acessórios e embalagens devem ser enviados a uma reciclagem ecológica de matérias-primas.



Não deitar ferramentas elétricas no lixo doméstico!

中文

安全规章

电动工具通用安全警告

警告！ 阅读所有警告和所有说明！不遵照以下警告和说明会导致电击、着火和 / 或严重伤害。

保存所有警告和说明书以备查阅。

在所有下列的警告中术语“电动工具”指市电驱动（有线）电动工具或电池驱动（无线）电动工具。

工作场地的安全

- ▶ 保持工作场地清洁和明亮。混乱和黑暗的场地会引发事故。
- ▶ 不要在易爆环境，如有易燃液体、气体或粉尘的环境下操作电动工具。电动工具产生的火花会点燃粉尘或气体。
- ▶ 让儿童和旁观者离开后操作电动工具。注意力不集中会使操作者失去对工具的控制。

电气安全

- ▶ 电动工具插头必须与插座相配。绝不能以任何方式改装插头。需接地的电动工具不能使用任何转换插头。未经改装的插头和相配的插座将减少电击危险。
- ▶ 避免人体接触接地表面，如管道、散热片和冰箱。如果你身体接地会增加电击危险。
- ▶ 不得将电动工具暴露在雨中或潮湿环境中。水进入电动工具将增加电击危险。
- ▶ 不得滥用电线。绝不能用电线搬运、拉动电动工具或拔出其插头。使电线远离热源、油、锐边或运动部件。受损或缠绕的软线会增加电击危险。
- ▶ 当在户外使用电动工具时，使用适合户外使用的外接软线。适合户外使用的软线将减少电击危险。
- ▶ 如果在潮湿环境下操作电动工具是不可避免的，应使用剩余电流动作保护器（RCD）。使用RCD可减小电击危险。

人身安全

- ▶ 保持警觉，当操作电动工具时关注所从事的操作并保持清醒。当你感到疲倦，或在有药物、酒精或治疗反应时，不要操作电动工具。在操作电动工具时瞬间的疏忽会导致严重人身伤害。
- ▶ 使用个人防护装置。始终佩戴护目镜。安全装置，诸如适当条件下使用防尘面具、防滑安全鞋、安全帽、听力防护等装置能减少人身伤害。
- ▶ 防止意外启动。确保开关在连接电源和/或电池盒、拿起或搬运工具时处于关断位置。手指放在已接通电源的开关上或开关处于接通时插入插头可能会导致危险。
- ▶ 在电动工具接通之前，拿掉所有调节钥匙或扳手。遗留在电动工具旋转零件上的扳手或钥匙会导致人身伤害。
- ▶ 手不要伸展得太长。时刻注意立足点和身体平衡。这样在意外情况下能很好地控制电动工具。
- ▶ 着装适当。不要穿宽松衣服或佩戴饰品。让衣服、手套和头发远离运动部件。宽松衣服、佩饰或长发可能会卷入运动部件中。
- ▶ 如果提供了与排屑、集尘设备连接用的装置，要确保他们连接完好且使用得当。使用这些装置可减少尘屑引起的危险。

电动工具使用和注意事项

- ▶ 不要滥用电动工具，根据用途使用适当的电动工具。选用适当设计的电动工具会使你工作更有效、更安全。
- ▶ 如果开关不能接通或关断工具电源，则不能使用该电动工具。不能用开关来控制的电动工具是危险的且必须进行修理。
- ▶ 在进行任何调节、更换附件或贮存电动工具之前，必须从电源上拔掉插头和/或使电池盒与工具脱开。这种防护性措施将减少工具意外起动的危险。
- ▶ 将闲置不用的电动工具贮存在儿童所及范围之外，并且不要让不熟悉电动工具或对这些说明不了解的人操作电动工具。电动工具在未经培训的用户手中是危险的。
- ▶ 保养电动工具。检查运动件是否调整到位或卡住，检查零件破损情况和影响电动工具运行的其他状况。如有损坏，电动工具应在使用前修理好。许多事故由维护不良的电动工具引发。
- ▶ 保持切削刀具锋利和清洁。保养良好的有锋利切削刃的刀具不易卡住而且容易控制。
- ▶ 按照使用说明书，考虑作业条件和进行的作业来使用电动工具、附件和工具的刀头等。将电动工具用于那些与其用途不符的操作可能会导致危险。

维修

- ▶ 将你的电动工具送交专业维修人员，使用同样的备件进行修理。这样将确保所维修的电动工具的安全性。

针对角磨机的安全规章

砂磨、砂光、钢丝砂光或砂磨切割操作的通用安全警告

- ▶ 该电动工具是用于实现砂轮机、砂光机、钢丝刷或切断工具功能的。阅读随该电动工具提供的所有安全警告、说明、图解和规定。不了解以下所列所有说明将导致电击、着火和/或严重伤害。
- ▶ 不推荐用该电动工具进行抛光操作。电动工具不按指定的功能去操作，可能发生危险和引起人身伤害。
- ▶ 不使用非工具制造商推荐和专门设计的附件。否则该附件可能被装到你的电动工具上，而它不能保证安全操作。
- ▶ 附件的额定速度必须至少等于电动工具上标出的最大速度。附件以其额定速度大的速度运转会发生爆裂和飞溅。
- ▶ 附件的外径和厚度必须在电动工具额定能力范围之内。不正确的附件尺寸不能得到充分防护或控制。
- ▶ 砂轮、法兰盘、靠背垫或任何其他附件的轴孔尺寸必须适合于安装到电动工具的主轴上。带轴孔的、与电动工具安装件不配的附件将会失稳、过度振动并会引起失控。
- ▶ 不要使用损坏的附件。在每次使用前要检查附件，例如砂轮是否有碎片和裂缝，靠背垫是否有裂缝，撕裂或过度磨损，钢丝刷是否松动或金属

丝是否断裂。如果电动工具或附件跌落了，检查是否有损坏或安装没有损坏的附件。检查和安装附件后，让自己和旁观者的位置远离旋转附件的平面，并以电动工具最大空载速度运行1分钟。损坏的附件通常在该试验时会碎裂。

- ▶ **戴上防护用品。**根据适用情况，使用面罩，安全护目镜或安全眼镜。适用时，戴上防尘面具，听力保护器，手套和能挡小磨料或工件碎片的工作围裙。眼防护罩必须挡住各种操作产生的飞屑。防尘面具或口罩必须能够过滤操作产生的颗粒。长期暴露在高强度噪音中会引起失聪。
- ▶ **让旁观者与工作区域保持一安全距离。**任何进入工作区域的人必须戴上防护用品。工件或破损附件的碎片可能会飞出并引起紧靠着操作区域的旁观者的伤害。切割附件触及带电导线会使电动工具外露的金属零件带电，并使操作者触电。
- ▶ **当在切割附件有可能切割到暗线或自身电线的场所进行操作时，只能通过绝缘握持面来握住电动工具。**切割附件碰到一根带电导线可能会使电动工具外露的金属零件带电并使操作者发生电击危险。
- ▶ **使软线远离旋转的附件。**如果控制不当，软线可能被切断或缠绕，并使得你的手或手臂可能被卷入旋转附件中。
- ▶ **直到附件完全停止运动才放下电动工具。并且不得使用任何外力迫使金刚石切割片停转。**旋转的附件可能会抓住表面并拉动电动工具而让你失去对工具的控制。
- ▶ **当携带电动工具时不要开动它。**意外地触及旋转附件可能会缠绕你的衣服而使附件伤害身体。
- ▶ **经常清理电动工具的通风口。**电动机风扇会将灰尘吸进机壳，过多的金属粉末沉积会导致电气危险。
- ▶ **不要在易燃材料附近操作电动工具。**火星可能会点燃这些材料。
- ▶ **不要使用需用冷却液的附件。**用水或其他冷却液可能导致电腐蚀或电击。

反弹和相关警告

反弹是因卡住或缠绕住的旋转砂轮，靠背垫，钢丝刷或其他附件而产生的突然反作用力。卡住或缠绕会引起旋转附件的迅速堵转，随之使失控的电动工具在卡住点产生与附件旋转方向相反的运动。

例如，如果砂轮被工件缠绕或卡住了，伸入卡住点的砂轮边缘可能会进入材料表面而引起砂轮爬出或反弹。砂轮可能飞向或飞离操作者，这取决于砂轮在卡住点的运动方向。在此条件下砂轮也可能碎裂。

反弹是电动工具误用和/或不正确操作工序或条件的结果。可以通过采取以下给出的适当预防措施得以避免。

- ▶ **保持紧握电动工具，使你的身体和手臂处于正确状态以抵抗反弹力。**如有辅助手柄，则要一直使用，以便最大限度控制住启动时的反弹力或反力矩。采取合适的预防措施，操作者就可以控制反力矩或反弹力。
- ▶ **绝不能将手靠近旋转附件。**附件可能会反弹碰到手。

- ▶ **不要站在发生反弹时电动工具可能移动到的地方。**反弹将在缠绕点驱使工具逆砂轮运动方向运动。
- ▶ **当在尖角、锐边等处作业时要特别小心。**避免附件的弹跳和缠绕。尖角，锐边和弹跳具有缠绕旋转附件的趋势并引起反弹的失控。
- ▶ **不要附上锯链、木雕刀片或带齿锯片。**这些锯片会产生频繁的反弹和失控。

对磨削和砂磨切割操作的专用安全警告

- ▶ **只使用所推荐的砂轮型号和为选用砂轮专门设计的护罩。**不是为电动工具设计的砂轮不能充分得到防护，是不安全的。
- ▶ **安装弯曲的砂轮时，砂轮的研磨面不可以突出于防护罩缘之外。**防护罩无法遮蔽因为安装不当而突出于防护罩缘之外的砂轮。
- ▶ **护罩必须牢固地装在电动工具上，且放置得最具安全性，只有最小的砂轮部分暴露在操作人面前。**护罩帮助操作者免于受到爆裂砂轮片和偶然触及砂轮的危险。
- ▶ **砂轮只用作推荐的用途。**例如：不要用切割砂轮的侧面进行磨削。施加到砂轮侧面的力可能会使其碎裂。
- ▶ **始终为所选砂轮选用未损坏的，有恰当规格和形状的砂轮法兰盘。**合适的砂轮法兰盘支承砂轮可以减小砂轮破裂的可能性。切割砂轮的法兰盘可以不同于砂轮法兰盘。
- ▶ **不要使用从大规格电动工具上用剩的磨损砂轮。**用于大规格电动工具上的砂轮不适于较小规格工具的高速工况并可能会爆裂。

对砂轮切割操作的附加专用安全警告

- ▶ **不要“夹”住切割砂轮或施加过大的压力。**不要试图做过深的切割。给砂轮施加过应力增加了砂轮在切割时的负载，容易缠绕或卡住，增加了反弹或砂轮爆裂的可能性。
- ▶ **身体不要对着旋转砂轮，也不要站在其后。**当把砂轮从操作者身边的操作点移开时，可能的反弹会使旋转砂轮和电动工具朝你推来。
- ▶ **当砂轮被卡住或无论任何原因而中断切割时，关掉电动工具并握住工具不要动，直到砂轮完全停止。**决不要试图当砂轮仍然运转时使切割砂轮脱离切割，否则会发生反弹。调查并采取校正措施以消除砂轮卡住的原因。
- ▶ **不能在工件上重新启动切割操作。**让砂轮达到全速后再小心地重新进入切割。如果电动工具在工件上重新启动，砂轮可能会卡住、爬出或反弹。
- ▶ **支撑住板材或超大工件可使得砂轮卡住和反弹的危险降到最低限度。**大工件凭借自重而下垂。必须在工件靠近切割线处和砂轮两侧近工件边缘处放置支承。
- ▶ **当进行“盲切割”进入墙体或其他盲区时要格外小心。**伸出的砂轮可能会割到煤气管或水管，电线或由此引起反弹的物体。

砂光操作的专用安全警告

- ▶ **当砂光时，不要使用超大砂盘纸。**选用砂盘纸时应按照制造商的推荐。超出砂光垫盘的大砂盘纸

有撕裂的危险并且会引起缠绕、砂盘的撕裂或反弹。

钢丝刷操作的专用安全警告

- ▶ 要意识到即使正常操作时钢丝线也会从刷子甩出。不要对钢丝刷施加过大的负荷而使得钢丝线承受过应力。钢丝线可能会轻易刺入薄的衣服和/或皮肤内。
- ▶ 如果建议钢丝刷使用护罩，则不允许该护罩对钢丝轮或钢丝刷有任何干扰。钢丝轮或钢丝刷在工作负荷和离心力作用下直径会变大。

其他安全规章



请佩戴护目镜。

- ▶ 使用合适的侦测装置侦察隐藏的电线，或者向当地的相关单位寻求支援。接触电线可能引起火灾并让操作者触电。损坏了瓦斯管会引起爆炸。凿穿水管不仅会造成严重的财物损失，也可能导致触电。
- ▶ 在磨片和切割片尚未冷却之前，切勿抓取。工作时砂轮会变得非常炙热。
- ▶ 如果电源突然中断，例如停电或不小心拔出插头，马上解除起停开关的锁定并把它设定在关闭的位置。这样可以避免机器突然起动。
- ▶ 固定好工件。使用固定装置或老虎钳固定工件，会比用手持握工件更牢固。

产品和性能说明



请阅读所有安全规章和指示。不遵照以下警告和说明可能导致电击、着火和/或严重伤害。

请注意本使用说明书开头部分的图示。

按照规定使用

本电动工具适合在金属和石材上进行切割、粗磨和刷磨以及在带金刚石钻套的石材上进行钻孔，而无需使用水。

使用合成磨料进行切割时，必须使用切割专用防护罩。

技术参数

| 角磨机 | | GWS 12-125 S | GWS 12-150 S |
|--------------|------|---------------|---------------|
| 物品代码 | | 3 601 CA6 0.. | 3 601 CA6 0.. |
| 额定输入功率 | 瓦 | 1200 | 1200 |
| 输出功率 | 瓦 | 630 | 630 |
| 额定转速 | 次/分钟 | 11000 | 10000 |
| 转速设定范围 | 次/分钟 | 2800-11000 | 2800-10000 |
| 最大砂轮直径 | 毫米 | 125 | 150 |
| 研磨主轴螺纹 | | M 14 | M 14 |
| 研磨主轴上的最大螺纹长度 | 毫米 | 22 | 22 |
| 转速预选 | | ● | ● |

切割石材时必须进行足够的集尘。

安装允许的磨具后，也可以使用本电动工具进行砂纸研磨。

电动工具不得用于打磨混凝土。

插图上的机件

机件的编号和电动工具详解图上的编号一致。

- (1) 防护罩解锁杆
- (2) 主轴锁定键
- (3) 电停开关
- (4) 转速预选调节轮
- (5) 辅助手柄（绝缘握柄）
- (6) 切割防护罩^{a)}
- (7) 研磨防护罩
- (8) 研磨排尘罩^{a)}
- (9) 带O形环的固定法兰
- (10) 硬质合金杯形砂轮^{a)}
- (11) 砂轮^{a)}
- (12) 切割片^{a)}
- (13) 快速夹紧螺母SDS-*clic*^{a)}
- (14) 夹紧螺母
- (15) 带夹箍的快速夹紧螺母^{a)}
- (16) 夹紧螺母双销扳手
- (17) 研磨主轴
- (18) 手柄（绝缘握柄）
- (19) 带引导滑座的切割排尘罩^{a)}
- (20) 金刚石切割片^{a)}
- (21) 护手^{a)}
- (22) 杯型钢丝刷^{a)}
- (23) 橡胶磨盘^{a)}
- (24) 砂纸^{a)}
- (25) 圆形螺母^{a)}
- (26) 金刚石钻头^{a)}
- (27) 开口扳手^{a)}

a) 图表或说明上提到的附件，并不包含在基本的供货范围中。本公司的附件清单中有完整的附件供应项目。

| 角磨机 | GWS 12-125 S | GWS 12-150 S |
|----------------------------|--------------|--------------|
| 重启保护 | | ● |
| 缓速启动 | | ● |
| 恒定电子装置 | | ● |
| 回弹断开 | | ● |
| 重量符合EPTA-Procedure 01:2014 | | |
| - 带减震辅助手柄 | 公斤 | 2.2 |
| - 带标准辅助手柄 | 公斤 | 2.0 |
| 保护等级 | | □/ |

所有参数适用于230伏的额定电压[U]，对于其他不同的电压和国际规格，数据有可能不同。

安装

安装保护装置

- ▶ 在电动工具上进行所有操作之前都必须从插座上拔出电源插头。

提示：使用过程中砂轮机断裂或防护罩/电动工具上的固定装置损坏后，必须立即将电动工具寄给客户服务部门，地址参见章节“客户服务和应用咨询”。

研磨防护罩

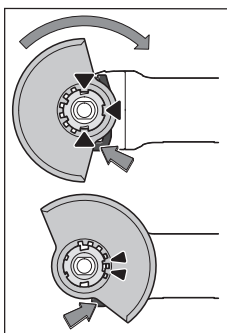

将防护罩(7)放到电动工具的支座上，直至防护罩的编码凸轮与支座重合。按压并按住解锁杆(1)。将防护罩(7)压到主轴颈上，直至防护罩的凸肩套在电动工具的法兰上，然后转动防护罩，直至能够清楚地听见卡止声。根据工作需要调整好防护罩(7)的位置。为此朝上推动解锁杆(1)，然后将防护罩(7)转到所需位置。

- ▶ 不断调整防护罩(7)，使解锁杆(1)的两个凸轮卡入防护罩(7)相应的开口中。
- ▶ 调整防护罩(7)，以防有火花朝操作人员方向飞溅。
- ▶ 唯有通过操纵解锁开关(1)才能使防护罩(7)转动！否则，在任何条件下都不得继续使用电动工具，必须将其交给客户服务部门。

提示：防护罩(7)上的编码凸轮确保只能安装一个与电动工具匹配的防护罩。

带引导滑座的切割排尘罩

带引导滑座的切割排尘罩(19)与研磨防护罩的安装方法一样。

通过用排尘罩上的夹钩将辅助手柄(5)固定在变速箱外壳上，由此将电动工具与排尘罩牢牢连接。可以将合适的博世吸尘器连接在带引导滑座的排尘罩(19)上。为此请将抽吸软管通过抽吸适配器插在规定的排尘罩固定座接头上。

提示：抽吸软管和附件中的灰尘在抽吸过程中所产生的摩擦会引起静电荷，用户可能会将其视为静电放电（与环境因素及其生理状态相关）。博世通常建议使用抗静电抽吸软管（附件）来吸收精细灰尘和干燥物质。

切割防护罩

- ▶ 使用合成磨料切割时，必须使用切割专用防护罩(6)。

- ▶ 切割石材时必须进行足够的集尘。

切割防护罩(6)与研磨防护罩(7)的安装方法一样。

带引导滑座的切割排尘罩

带引导滑座的切割排尘罩(19)与研磨防护罩的安装方法一样。

护手

- ▶ 使用橡胶磨盘(23)或杯型钢丝刷/千叶砂磨轮/金刚石钻头操作时，请务必安装护手(21)。

用辅助手柄(5)固定护手(21)。

辅助手柄

- ▶ 操作电动工具时务必使用辅助手柄(5)。
- ▶ 如果辅助手柄损坏了，勿继续使用电动工具。切勿在辅助手柄上做任何修改。

视操作方法而定，在机头左侧或右侧旋入辅助手柄(5)。

具备减震功能的辅助手柄



视操作方法而定，在机头左侧或右侧旋入辅助手柄(5)。

具备减震功能的辅助手柄不仅能够降低工作时的震动，更可以提高操作机器的舒适性和确保工作安全。

- ▶ 操作电动工具时务必使用辅助手柄(5)。
- ▶ 切勿在辅助手柄上做任何修改。

请勿继续使用已经损坏的辅助手柄。

安装磨具

- ▶ 在电动工具上进行所有操作之前都必须从插座上拔出电源插头。
- ▶ 在磨片和切割片尚未冷却之前，切勿抓取。工作时砂轮机会变得非常炙热。

清洁研磨主轴(17)和所有待安装的零件。

夹紧及松开磨具时，请按压主轴锁定键(2)以固定研磨主轴。

▶ 待主轴完全静止后，才可以操纵主轴锁定键。否则可能会损坏电动工具。

砂轮片/切割片

使用夹紧螺母(14)和快速夹紧螺母(13)进行安装。注意磨具的尺寸。孔径必须和固定法兰完全吻合。请勿使用转接件或异径管。

使用金刚石切割片时，金刚石切割片上的箭头方向必须和电动工具的旋转方向一致（参考机头上的旋转方向箭头）。

安装过程请参考插图页。

拧入夹紧螺母(14)以固定砂轮/切割片，然后使用双销扳手拧紧螺母（参见“快速夹紧螺母SDS-clic”，页41）。



在固定法兰(9)的定心凸缘上套有一个塑料件(O形环)。如果O形环缺失或损坏，在继续使用磨机前必须更换固定法兰(9)。

▶ 在安装好磨具且尚未开动磨机之前，必须检查磨具是否正确安装，磨具能否自由无阻地旋转。务必确保磨具转动时不会和防护罩或其他机件产生摩擦。

使用快速夹紧螺母(15)进行安装

注意磨具的规格。孔径必须和固定法兰完全吻合。请勿使用转接件或异径管。

使用金刚石切割片时注意，金刚石切割片上的箭头方向必须和电动工具的转向一致（参考外壳上的转向箭头）。

安装过程请参考插图页。

为了不借助其他工具就可以固定砂轮或切割片，请使用快速夹紧螺母(15)。

- ▶ 快速夹紧螺母(15)仅可用于砂轮或切割片。
- ▶ 只能使用完好无损的快速夹紧螺母(15)。
- ▶ 拧上快速夹紧螺母时请注意，快速夹紧螺母(15)标记面不得朝向砂轮。

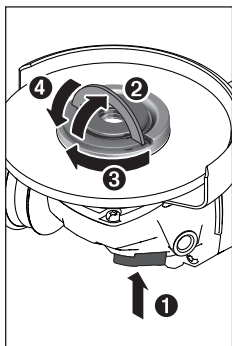

按压主轴锁定键(2)来固定研磨主轴。固定快速夹紧螺母(15)时，请向上翻起快速夹紧螺母的夹箍并顺时针用力旋转快速夹紧螺母。然后翻下夹箍以便固定快速夹紧螺母。仅拧紧砂轮/切割片边缘是不够的。

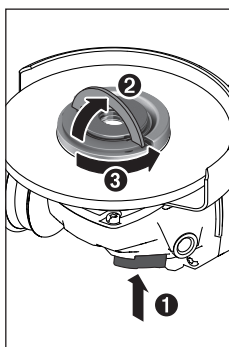

如果安装正确而且快速夹紧螺母(15)未损坏，就可以用手松开快速夹紧螺母。请向上翻起快速夹紧螺母的夹箍并逆时针用力旋转快速夹紧螺母。对于卡住的快速夹紧螺母，切勿使用工具，而是要用双销扳手松开。

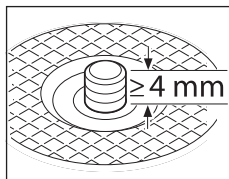

安装完固定法兰和砂轮或切割片之后的自由研磨主轴螺纹长度必须至少为4毫米。

请注意磨具是否牢固固定，以便在电动工具运行期间不从主轴上滑落。

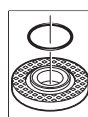

在固定法兰(9)的定心凸缘上套有一个塑料件(O形环)。如果O形环缺失或损坏，在继续使用磨机前必须更换固定法兰(9)。

▶ 在安装好磨具且尚未开动磨机之前，必须检查磨具是否正确安装，磨具能否自由无阻地旋转。务必确保磨具转动时不会和防护罩或其他机件产生摩擦。

千叶砂磨轮

▶ 使用千叶砂磨轮操作时，请务必安装护手(21)。

橡胶磨盘

▶ 使用橡胶磨盘(23)操作时，请务必安装护手(21)。

安装过程请参考插图页。

拧上圆形螺母(25)并用双销扳手拧紧。

杯型钢丝刷

使用杯型钢丝刷操作时，请务必安装护手(21)。

安装过程请参考插图页。

将杯型钢丝刷尽量拧入磨削主轴中，使得能紧靠在磨削主轴螺纹末端的法兰上。使用开口扳手拧紧杯型钢丝刷。

快速夹紧螺母SDS-clic

为了不借助其他工具就可便捷更换磨具，请使用快速夹紧螺母(13)来代替夹紧螺母(14)。

▶ 快速夹紧螺母(13)仅可用于砂轮片或切割片。

只能使用完好无损的快速夹紧螺母(13)。

拧上快速夹紧螺母时请注意，快速夹紧螺母(13)标记面不得指向砂轮片；箭头必须指向索引标记(28)。

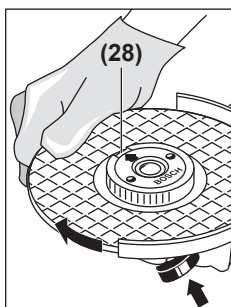

按压主轴锁定键(2)来固定研磨主轴。固定快速夹紧螺母时，请顺时针用力旋转砂轮片。

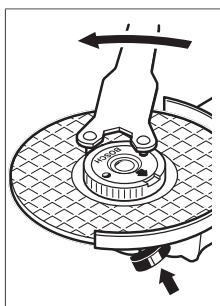

如果安装正确而且快速夹紧螺母未损坏，就可以用手逆时针方向松开滚花圆环。对于卡住的快速夹紧螺母，不要用钳子而是要用双销扳手松开。请参考插图安装双销扳手。

允许使用的磨具

您可以使用本说明书中提到的所有磨具。所用磨具的许可转速[转/分钟]或圆周速度[米/秒]必须和以下表格中的数据一致。

因此，请遵守磨具标签上所允许的**转速或圆周速度**。

| | 最大[毫米] | | [毫米] | [转/分钟] | [米/秒] |
|--|--------|----|------|--------|-------|
| | D | b | d | | |
| | 125 | 7 | 22.2 | 11000 | 80 |
| | 150 | 7 | 22.2 | 10000 | 80 |
| | 125 | - | - | 11000 | 80 |
| | 75 | 30 | M 14 | 11000 | 45 |
| | 82 | - | M 14 | 11000 | 80 |

转动机头 (见图A)

▶ 在电动工具上进行所有操作之前都必须从插座上拔出电源插头。

可将机头旋转90度。这样就能在特殊工作状况下将电源开关置于比较容易操作的位置，例如针对左撇子。

将4个螺丝完全拧出。将机头小心地转入新位置，而无需从壳体上取下。重新拧紧4个螺丝。

吸锯尘/吸锯屑

含铅的颜料以及某些木材、矿物和金属的加工废尘有害健康。机器操作者或者工地附近的人如果接触、吸入这些废尘，可能会有过敏反应或者感染呼吸道疾病。

某些尘埃（例如加工橡木或山毛榉的废尘）可能致癌，特别是和处理木材的添加剂（例如木材的防腐剂等）结合之后。只有经过专业培训的人才能够加工含石棉的物料。

- 尽可能使用适合物料的吸尘装置。
- 工作场所要保持空气流通。
- 最好佩戴P2滤网等级的口罩。

请留心并遵守贵国和加工物料有关的法规。

▶ 避免让工作场所堆积过多的尘垢。尘埃容易被点燃。

运行

投入使用

▶ **注意电源电压！** 电源的电压必须和电动工具铭牌上标示的电压一致。标记为230伏电动工具用220伏的电压可以驱动。

如果把电动工具连接在行动的发电装置上（例如发电机），由于上述装置的备用功率不足，而且也没有合适的电压调节器（例如未配备启动电流加强装置），可能在开动机器时发生功率不足或其他不寻常的反应。

操作机器时必须把机器连接在合适的电源上，并且要使用正确的电压和电频率。

接通/关闭

如要运行电动工具，请将电源开关(3)向前推。

如要锁定电源开关(3)，请向前按下电源开关(3)直至卡止。

如要关闭电动工具，请松开电源开关(3)，或当电源开关卡止时短促向后按下电源开关(3)，然后松开。

▶ **使用前，请先检查磨具。必须正确安装磨具，使其可以自由转动。进行至少1分钟的无负载试机。切勿使用损坏、变形或转动时会振动的磨具。损坏的磨具可能断裂并造成伤害。**

重启保护

重启保护功能可以避免电动工具在供电中断之后突然失控地重新启动。

如需再次使用，请将电源开关(3)置于已关闭的位置，然后重新接通电动工具。

缓速启动

电子控制的缓速启动功能可以限制开机时的扭矩，可降低电动工具的突然启动。

提示：开机后，电动工具马上以最大转速开始运转，这代表缓速启动和重启保护功能失灵了。必须立即将电动工具寄到客户服务部门，地址请见“客户服务和应用咨询”章节。

回弹断开



当电动工具突然回弹时（比如切割边卡住），将以电子方式中断电机供电。

如需**再次使用**，请将电源开关**(3)**置于已关闭的位置，然后重新接通电动工具。

恒定电子装置

不论机器处在负载或空载状态，恒定电子装置都能够稳定转速，确保一致的工作效率。

转速预选

利用转速预选调节轮**(4)**也可以在运行过程中预选所需的转速。以下表格中的数据只供参考。

| 工件材料 | 用途 | 工具刀头 | 调节轮的位置 |
|-------|-------|-------------------------------------|--------|
| 金属 | 去除颜料 | 砂纸 | 2-3 |
| 金属 | 刷磨，除锈 | 杯型钢丝刷，砂纸 | 3 |
| 金属，石材 | 研磨 | 砂轮 | 4-6 |
| 金属 | 粗磨 | 砂轮 | 6 |
| 金属 | 切割 | 切割片 | 6 |
| 石材 | 切割 | 金刚石切割片和引导滑座 (仅允许在搭配引导滑座的情况下切割岩石) | 6 |

- ▶ 附件的额定速度必须至少等于电动工具上标出的**最大速度**。附件以比其额定速度大的速度运转会发生爆裂和飞溅。

| 转速预选等级 | GWS 12-125 S [转/分钟] | GWS 12-150 S [转/分钟] |
|--------|------------------------|------------------------|
| 1 | 2800 | 2800 |
| 2 | 3900 | 3900 |
| 3 | 5200 | 5200 |
| 4 | 6500 | 6500 |
| 5 | 8100 | 8100 |
| 6 | 11000 | 10000 |

给出的转速等级数值为基准值。

工作提示

- ▶ 在电动工具上进行所有操作之前都必须从插座上拔出电源插头。
- ▶ 在支撑墙上开缝时必须特别小心，参考段落“有关静力学的注意事项”。
- ▶ 固定好站立不稳的工件。
- ▶ 勿让电动工具因为过载而停止转动。
- ▶ 强烈过载之后必须让电动工具在无载的状况下运转数分钟，这样能够帮助电动工具冷却。
- ▶ 不要将电动工具安装在切割研磨架上使用。
- ▶ 在磨片和切割片尚未冷却之前，切勿抓取。工作时砂轮会变得非常炎热。

千叶砂磨轮

使用千叶砂磨轮（附件）可以在隆起的表面和型材上研磨。千叶砂磨轮的使用寿命比一般砂轮的使用寿命长，而且工作噪音和研磨温度也比较低。

粗磨

- ▶ 不要使用切割片进行粗磨。

粗磨时如果砂轮和研磨表面成30至40度角，能实现最好的工作效果。操作时只需轻压并来回移动电动工具，这样工件不会变热、变色，也不会出现凹陷的痕迹。

切割金属

- ▶ 使用合成磨料切割时，必须使用切割专用防护罩**(6)**。

切割时必须施力均匀，根据要加工的材料决定推动的力道。不要再切割片施加压力，不要倾斜和摇晃。

不要通过侧压的方式来制动仍然继续转动的切割片。

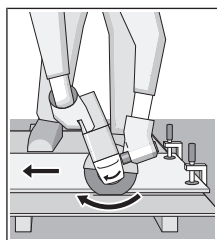

必须逆着机器的转向推动电动工具，否则容易**失控**，导致电动工具从切线中滑出。切割型材和方管时最好使用最小的截面。

切割石材

- ▶ 切割石材时必须进行足够的集尘。
- ▶ 请佩戴防尘面具。
- ▶ 本电动工具只能够进行干式切割/干式磨削。

切割石材时最好使用金刚石切割片。

使用带引导滑座的切割排尘罩**(19)**时，必须允许吸尘器抽吸碎石粉尘。博世提供了合适的吸尘器。

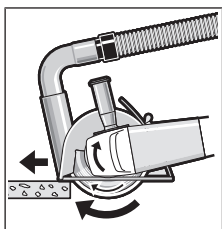

接通电动工具，并把引导滑座的前部放在工件上。参考工件的物料，适当地施力推进机器。切割高硬度的工件时，例如碎石含量很高的水泥，可能因为金刚石切割片过热而导致切割片损坏。金刚石切割片的周围会出现明显的火花。

花。

在这种情况下应暂停切割过程，让金刚石切割片在空载的状况下以最高转速旋转片刻，以便冷却。

如果工作进度明显降低而且出现火花环，则表示金刚石切割片已经变钝。此时可以将切割片在研磨材料（例如石灰砂石）上来回刷磨数次，重新磨利切割片。

切割硬工件

- ▶ 请佩戴合适的防尘面具，例如P2标准。
- ▶ 本电动工具只能进行干式切割/干式磨削。

切割高硬度的工件时，例如碎石含量很高的水泥，可能因为金刚石切割片过热而导致切割片损坏。金刚石切割片的周围会出现明显的火花。

在这种情况下应暂停切割过程，让金刚石切割片在空载的状况下以最高转速旋转片刻，以便冷却。

如果工作进度明显降低而且出现火花环，则表示金刚石切割片已经变钝。此时可以将切割片在研磨材料（例如石灰砂石）上来回刷磨数次，重新磨利切割片。

工作时使用金刚石钻头

- ▶ 请只使用干式金刚石钻头。
- ▶ 使用金刚石钻头操作时，请务必安装护手(21)。

不要将金刚石钻头平行地放置在工件上。请将其倾斜地并以圆周运动沉入工件中。由此可令金刚石钻头达到最佳冷却效果并延长其使用寿命。

有关静力学的提示

关于在支撑墙上开缝时应该注意的事项，请参考DIN 1053第一部的规定或各国有关的法规。务必遵守相关的法律规定。开始工作之前，先向负责的静力学专家、工程师或工程负责人请教有关细节。

维修和服务

保养和清洁

- ▶ 在电动工具上进行所有操作之前都必须从插座上拔出电源插头。

- ▶ 电动工具和通气孔必须随时保持清洁，以确保工作效率和工作安全。
- ▶ 在某些极端使用环境下，如果可能的话一定要使用吸尘器。经常吹除通气孔中的污垢，并且要使用故障电流保护开关（PRCD）。加工金属时可能在电动工具的内部堆积会导电的粉尘。这样可能会影响电动工具的安全绝缘性能。

小心地保存和使用附件。

如果必须更换连接线，务必把这项工作交给Bosch或者经授权的Bosch电动工具客户服务执行，以避免危害机器的安全性能。

- ▶ 定期清洁电动工具的通风间隙。电动机风扇会将灰尘吸进机壳，过多的金属粉末沉积会导致电气危险。

客户服务和应用咨询

本公司客户服务处负责回答有关本公司产品的修理、维护和备件的问题。备件的展开图纸和信息也可查看：www.bosch-pt.com

博世应用咨询团队乐于就我们的产品及其附件问题提供帮助。

询问和订购备件时，务必提供机器铭牌上标示的10位数物品代码。

中国大陆

博世电动工具（中国）有限公司

中国 浙江省 杭州市

滨江区 滨康路567号

102/1F 服务中心

邮政编码：310052

电话：(0571)8887 5566 / 5588

传真：(0571)8887 6688 x 5566# / 5588#

电邮：bsc.hz@cn.bosch.com

www.bosch-pt.com.cn

制造商地址：

Robert Bosch Power Tools GmbH

罗伯特·博世电动工具有限公司

70538 Stuttgart / GERMANY

70538 斯图加特 / 德国

其他服务地址请见：

www.bosch-pt.com/serviceaddresses

处理废弃物

必须以符合环保要求的方式回收再利用电动工具、附件和包装材料。



不可以把电动工具丢入家庭垃圾中！

产品中有害物质的名称及含量

| 部件名称 | 有害物质 | | | | | |
|----------|-----------|-----------|-----------|----------------------------|---------------|-----------------|
| | 铅 (Pb) | 汞 (Hg) | 镉 (Cd) | 六价铬 (Cr ⁶⁺) | 多溴联苯 (PBB) | 多溴二苯醚 (PBDE) |
| 外壳的金属部分 | ○ | ○ | ○ | ○ | ○ | ○ |
| 外壳的非金属部分 | ○ | ○ | ○ | ○ | ○ | ○ |
| 机械传动机构 | X | ○ | ○ | ○ | ○ | ○ |
| 电机组件 | X | ○ | ○ | ○ | ○ | ○ |
| 控制组件 | X | ○ | ○ | ○ | ○ | ○ |
| 附件 | ○ | ○ | ○ | ○ | ○ | ○ |
| 配件 | ○ | ○ | ○ | ○ | ○ | ○ |
| 连接件 | X | ○ | ○ | ○ | ○ | ○ |
| 电源线① | ○ | ○ | ○ | ○ | ○ | ○ |
| 电池系统② | X | ○ | ○ | ○ | ○ | ○ |

本表格依据SJ/T11364的规定编制。

○：表示该有害物质在该部件所有均质材料中的含量均在GB/T 26572规定的限量要求以下。

X：表示该有害物质至少在该部件的某一均质材料中的含量超出GB/T 26572规定的限量要求。且目前业界没有成熟的替代方案，符合欧盟RoHS指令环保要求。

① 适用于采用电源线连接供电的产品。

② 适用于采用充电电池供电的产品。

产品环保使用期限内的使用条件参见产品说明书。

繁體中文

安全注意事項

電動工具通用安全警告

警告 閱讀所有警告和所有說明。不遵照以下警告和說明會導致電擊、著火和/或嚴重傷害。

保存所有警告和說明書以備查閱。

在所有警告中，「電動工具」此一名詞泛指：以市電驅動的（有線）電動工具或是以電池驅動的（無線）電動工具。

工作場地的安全

- ▶ 保持工作場地清潔和明亮。雜亂和黑暗的場地會引發事故。
- ▶ 不要在易爆環境，如有易燃液體、氣體或粉塵的環境下操作電動工具。電動工具產生的火花會點燃粉塵或氣體。
- ▶ 讓兒童和旁觀者離開後操作電動工具。注意力不集中會使您失去對工具的控制。

電氣安全

- ▶ 電動工具插頭必須與插座相配。絕不能以任何方式改裝插頭。需接地的電動工具不能使用任何轉

換插頭。未經改裝的插頭和相配的插座將減少電擊危險。

- ▶ 避免人體接觸接地表面，如管道、散熱片和冰箱。如果您身體接地會增加電擊危險。
- ▶ 不得將電動工具暴露在雨中或潮濕環境中。水進入電動工具將增加電擊危險。
- ▶ 不得濫用電線。絕不能用電線搬運、拉動電動工具或拔出其插頭。將電線遠離熱源、油、銳利邊緣或移動零件。受損或纏繞的軟線會增加電擊危險。
- ▶ 當在戶外使用電動工具時，使用適合戶外使用的延長線。適合戶外使用的軟線，將減少電擊危險。
- ▶ 如果在潮濕環境下操作電動工具是不可避免的，應使用剩餘電流動作保護器（RCD）。使用RCD可降低電擊危險。

人身安全

- ▶ 保持警覺，當操作電動工具時關注所從事的操作並保持清醒。當您感到疲倦，或在有藥物、酒精或治療反應時，不要操作電動工具。在操作電動工具時瞬間的疏忽會導致嚴重人身傷害。
- ▶ 使用個人防護裝置。務必佩戴護目鏡。安全裝置，諸如適當條件下使用防塵面具、防滑安全鞋、安全帽、聽力防護等裝置能減少人身傷害。

- ▶ **防止意外起動。** 確保開關在連接電源和/或電池組、拿起或搬運工具時處於關閉位置。手指放在已接通電源的開關上或開關處於接通時插入插頭可能會導致危險。
- ▶ **在電動工具接通之前，拿掉所有調節鑰匙或扳手。** 遺留在電動工具旋轉零件上的扳手或鑰匙會導致人身傷害。
- ▶ **手不要伸展得太長。** 時刻注意立足點和身體平衡。這樣在意外情況下能很好地控制電動工具。
- ▶ **著裝適當。** 不要穿著寬鬆衣服或佩戴飾品。衣服、手套和頭髮請遠離移動零件。寬鬆衣服、佩飾或長髮可能會捲入移動零件中。
- ▶ **如果有排屑、集塵設備連接用的裝置，請確保其連接完好且使用得當。** 使用這些裝置可減少塵屑引起的危險。

電動工具使用和注意事項

- ▶ **請勿濫用電動工具，** 根據用途使用適當的電動工具。選用適當設計的電動工具會使您工作更有效、更安全。
- ▶ **如果開關不能開啟或關閉工具電源，則不能使用該電動工具。** 不能用開關來控制的電動工具是危險的且必須進行修理。
- ▶ **在進行任何調整、更換附件或貯存電動工具之前，必須從電源上拔掉插頭和/或將電池組拆下。** 這種防護性措施將減少工具意外起動的危險。
- ▶ **將閒置不用的電動工具貯存在兒童所及範圍之外，不得讓不熟悉電動工具或對這些說明不瞭解的人操作電動工具。** 由未經訓練的人員使用電動工具相當危險。
- ▶ **保養電動工具。** 檢查移動零件是否調整到位或卡住，檢查零件破損情況和影響電動工具運轉的其他狀況。如有損壞，電動工具應在使用前修理完成。許多事故由維護不良的電動工具引發。
- ▶ **保持切割刀具鋒利和清潔。** 保養良好的有鋒利切削刃的刀具不易卡住而且容易控制。
- ▶ **按照使用說明書，考慮作業條件和進行的作業來使用電動工具、配件和工具的尖端等。** 將電動工具用於那些與其用途不符的操作可能會導致危險。

檢修

- ▶ **將您的電動工具送交專業維修人員，必須使用同樣的備件進行更換。** 這樣將確保所維修的電動工具的安全性。

針對角磨機的安全規章

研磨、砂磨、鋼絲刷或砂輪切割作業的一般安全警告

- ▶ **本電動工具可作為砂輪機、砂磨機、鋼絲刷或切割工具。** 請詳讀電動工具隨附的所有安全警告、指示、插圖以及規格等資料。若不遵照以下列出的指示，將可能導致電擊、著火和/或人員重傷。
- ▶ **不建議以此電動工具進行諸如打蠟等項作業。** 使用本電動工具進行非設計用途的作業將產生危險並導致人員受傷。

- ▶ **請勿使用非針對本工具設計的配件或非工具製造商建議使用的配件。** 即使該配件可安裝至電動工具上，並不代表可以安全地操作電動工具。
- ▶ **配件的額定速率必須至少等於電動工具上所標示的最大速率。** 配件的運轉速度若高於其額定速率，可能會造成其破損並解體。
- ▶ **配件的外徑及厚度必須在電動工具的額定功率範圍內。** 規格不正確的配件無法讓防護機制發揮應有功能，或者可能失控。
- ▶ **配件的螺紋部位必須符合砂輪機的主軸螺紋。** 如果是利用凸緣安裝的配件，則配件的軸孔必須符合凸緣位置的直徑。配件若無法完全符合電動工具的安裝硬體，那麼運轉時將造成失衡、震動幅度過大，甚至造成失控。
- ▶ **不可使用已受損的配件。** 每次使用前請檢查配件，確認研磨砂輪片是否有缺口和裂縫、托盤是否有裂縫、撕裂或過度磨損的現象、鋼絲刷是否發生鬆脫或鋼絲缺損的狀況。電動工具或配件萬一掉落，請檢查是否受損或直接換裝完好的配件。檢查並安裝好配件之後，請您與旁觀者遠離配件的旋轉平面，接著讓電動工具以最高空載速度，持續運轉一分鐘。配件若有受損，通常會在此測試期間分解。
- ▶ **請穿戴個人防護裝備。** 根據實際操作狀況，使用面罩、安全護目鏡或防護眼鏡。在適當情況下，請戴上防護面罩、聽力防護裝置、手套以及可防止細小磨料或工件碎片的工作圍裙。護目裝置必須能有效阻擋各種操作中產生的噴飛碎屑。防護面罩或口罩必須能過濾操作中所產生的粉塵。暴露在高分貝噪音中過久，會造成聽力受損。
- ▶ **請旁觀者與工作區保持安全距離。** 進入工作區的所有人員都必須穿戴個人防護裝備。工件碎片或破損的配件可能會四處噴飛，造成作業區範圍以外的附近人員受傷。
- ▶ **進行作業時，負責進行切割的配件可能會碰觸到隱藏的配線或電動工具的電線，務必從絕緣處把處拿持電動工具。** 負責進行切割的配件若是觸及「導電」電線，可能導致電動工具外露的金屬部件「導電」，進而使操作人員遭受電擊。
- ▶ **所有電線務必遠離旋轉中的配件。** 如果控制不當，有可能會切到或割斷電線，您的手掌或手臂亦可能被捲入正在旋轉的配件中。
- ▶ **在配件完全靜止之前，請勿放下電動工具。** 旋轉中的配件可能會扣住放置表面，電動工具因為被拉扯而失控。
- ▶ **當您將電動工具握在身體側邊時，請勿讓它運轉。** 萬一不小心碰觸到旋轉中的配件，衣物可能會被撕裂並將配件導向自己的身體。
- ▶ **請定期清理電動工具的通風口。** 馬達風扇會將粉塵捲入機殼內，累積過多的金屬粉塵可能危及電氣安全。
- ▶ **請勿在易燃材料旁操作本電動工具。** 火花可能引燃這些易燃物。
- ▶ **請勿使用需要冷卻液的配件。** 使用水或其他冷卻液可能導致觸電或電擊事件。

反彈與相關警告

反彈是旋轉中之砂輪、底盤、鐵刷或任何其他配件卡住或斷裂時瞬間產生的反作用力。旋轉中的配件發生卡住或斷裂時會突然停止轉動，這將從連接位置造成電動工具失控並以配件旋轉相反的方向運轉。

舉例來說，工件如果造成研磨砂輪片斷裂或卡住，已推入卡住位置的砂輪邊緣可能會鑽進材料表面裡，而使砂輪脫出或反彈。依據砂輪卡住時的移動方向，它有可能彈向或跳離操作人員。在上述情況下，研磨砂輪片亦可能斷裂。

反彈是不當使用電動工具及／或操作程序（條件）不正確所造成的結果。採取以下適當預防措施，則可避免此一情況。

- ▶ **緊緊握住電動工具，並穩住您的雙臂和身體，以抵抗反彈力道。務必使用輔助握把（若有配備），以求有效掌控啟動時的反彈或扭力。**操作人員只要採取適當防護措施，即可控制扭矩的反作用力以及反彈力道。
- ▶ **雙手請勿靠近旋轉中的配件。**配件可能會反彈並擊中您的手。
- ▶ **請勿將身體任何部件放置在發生反彈時電動工具位移的範圍之內。**斷裂時，反彈力道會將本工具推向砂輪移動的相反方向。
- ▶ **處理尖角、銳利邊緣等物時，請穿戴特殊的防護裝備，防範配件彈跳和斷裂。**尖角、銳利邊緣或彈跳力道往往會扯斷旋轉中的配件，並造成工具失控或反彈。
- ▶ **請勿加裝鏈鋸型木雕鋸片或鋸齒型鋸片。**此類刀片會產生規律性反彈，進而導致本工具失控。

研磨及研磨切割操作的安全警告

- ▶ **僅可使用電動工具建議的砂輪類型，以及專為選用之砂輪而設計的特定防護套。**使用非專為電動工具設計的砂輪，防護機制將無法發揮應有功能，亦無法確保安全。
- ▶ **中心凹陷的砂輪其研磨表面必須安裝在防護套緣的下方。**如果安裝不當而導致砂輪突出於防護套緣時，將無法提供應有的保護。
- ▶ **防護套須確實固定於電動工具上，且位於最安全位置，以確保砂輪只有最小部分外露於操作人員面前。**防護套可保護操作人員，以免被已損壞之砂輪的碎片擊傷、意外碰觸砂輪，或是被火花引燃衣物的危險。
- ▶ **砂輪僅可用於建議用途。**例如：勿以切割砂輪的兩側進行研磨。切割砂輪係專為周邊研磨而設計。對砂輪側面施力，可能會使其解體。
- ▶ **所使用的砂輪凸緣必須完好無損並符合選用之砂輪的規格及形狀。**合適的砂輪凸緣可支撐砂輪，進而降低砂輪破裂的風險。切割砂輪的凸緣可能與研磨砂輪的凸緣不同。
- ▶ **請勿使用大型電動工具磨耗後的砂輪。**大型電動工具使用的砂輪並不適合用於高速運轉的小型工具，可能會造成砂輪碎裂。

研磨切割作業的其他安全警告

- ▶ **切割砂輪不可「卡死」或對其施力過大。不可作太深的切割。**對砂輪施力過大會增加負載，容

易造成切割時砂輪扭曲變形或卡死不動，並且增加發生反彈或砂輪破損的可能性。

- ▶ **您所處的位置不可與旋轉中的砂輪呈一直線，亦不可站在其後。**砂輪運轉時其方向若是轉離您的身體，萬一發生反彈時，會將旋轉中的砂輪與電動工具直接推向您。
- ▶ **當砂輪因任何原因卡死不動或中斷切割時，請關閉本電動工具，然後握住它不要移動，直至砂輪完全停止轉動。請勿嘗試在切割砂輪仍運轉時將它移出切口，否則可能引發反彈。**瞭解情況並採取更正措施，以消除砂輪卡死的原因。
- ▶ **請勿於工件內部重新開始切割作業。請讓砂輪全速轉動，並小心重新進入切口。**若是在工件內部重新開始運轉電動工具，砂輪可能會卡死不動、往上滑移或發生反彈。
- ▶ **支撐控制板或超大尺寸的工件可降低砂輪卡住及發生反彈的風險。**大型工件可能因其本身的重量而下垂。必須在工件下方、靠近切割線及靠近工件邊緣的砂輪兩側加以支撐。
- ▶ **在牆面上或其他盲蔽區域進行開孔切割時，請格外小心。**突出的砂輪可能會切斷瓦斯管或水管、電線或任何物件，繼而造成反彈。

砂磨作業的安全警告

- ▶ **所使用的砂紙尺寸不得超出原本尺寸過多。**選用砂紙時，請遵循製造商建議。砂紙若超出砂紙碟的尺寸，則存在撕裂風險，並且可能造成磨片斷裂、撕裂或發生反彈。

鋼絲刷磨作業的安全警告

- ▶ **即使是執行一般作業，也請小心刷子可能會甩出鋼絲。**刷子超載時請勿對鐵刷施力過大。鋼絲可以輕易的刺穿輕薄衣物和／或皮膚。
- ▶ **建議您在鋼絲刷磨時應使用防護套，但需注意不得因防護套而干擾鋼絲輪或鐵刷的運作。**鋼絲輪或鐵刷使用一段時間後，並在離心力的影響之下，其直徑可能會變寬。

其他安全注意事項

請佩戴護目鏡。



- ▶ **使用合適的偵測裝置偵察隱藏的電線，或者向當地的相關單位尋求支援。**接觸電線可能引起火災並讓操作者觸電。若損壞瓦斯管會引起爆炸。鑿穿水管不僅會造成嚴重的財物損失，也可能導致觸電。
- ▶ **在研磨／割片尚未冷卻之前，切勿持握研磨／割片。**作業時，切割片會變得非常炙熱。
- ▶ **如果電源突然中斷，例如停電或不小心拔出插頭，應馬上解除起停開關的鎖定，並把它設定在關閉的位置。**這樣可以避免機器突然再起動而造成失控。
- ▶ **固定好工件。**使用固定裝置或老虎鉗固定工件，會比用手持握工件更牢固。

產品和功率描述



請詳讀所有安全注意事項和指示。如未遵守安全注意事項與指示，可能導致火災、人員遭受電擊及/或重傷。
請留意操作說明書中最前面的圖示。

依規定使用機器

本電動工具適合在金屬和石材上進行切割、粗磨以及使用鋼絲刷研磨。搭配鑽石開孔鑽頭時，不需用水沖刷即可在石材上進行鑽孔。

使用結合式研磨器具進行切割時，必須安裝特殊的切割專用防護罩。

在石材上進行切割時，必須安裝合適的吸塵裝置。裝上適用的磨具後，也可以使用本電動工具進行砂紙研磨。

本電動工具不得用於研磨混凝土。

插圖上的機件

機件的編號和電動工具詳解圖上的編號一致。

- (1) 防護罩的解扣桿
- (2) 主軸鎖止按鈕
- (3) 起停開關
- (4) 轉數設定轉鈕
- (5) 輔助手柄（絕緣握柄）
- (6) 切割專用防護罩^{a)}

- (7) 研磨專用防護罩
- (8) 研磨專用吸塵罩^{a)}
- (9) 具有 O 形環的配接法蘭
- (10) 硬金屬杯形磨盤^{a)}
- (11) 砂輪片^{a)}
- (12) 切割砂輪^{a)}
- (13) 快速螺母 *SDS-clic*^{a)}
- (14) 迫緊螺母
- (15) 帶有卡箍的快速螺母 (M14)^{a)}
- (16) 迫緊螺母專用雙鎖扳手
- (17) 磨削主軸
- (18) 把手（絕緣握柄）
- (19) 具有引導板設計的切割專用吸塵罩^{a)}
- (20) 鑽石切割砂輪^{a)}
- (21) 護手板^{a)}
- (22) 杯形鋼絲刷^{a)}
- (23) 橡膠磨盤^{a)}
- (24) 研磨片^{a)}
- (25) 圓螺母^{a)}
- (26) 鑽石開孔鑽頭^{a)}
- (27) 開口扳手^{a)}

a) 圖表或說明上提到的配件，並不包含在基本的供貨範圍中。本公司的配件清單中有完整的配件供應項目。

技術性數據

| 砂輪機 | | GWS 12-125 S | GWS 12-150 S |
|-----------------------------|-------|---------------|---------------|
| 產品機號 | | 3 601 CA6 0.. | 3 601 CA6 0.. |
| 額定輸入功率 | W | 1200 | 1200 |
| 輸出功率 | W | 630 | 630 |
| 額定轉速 | 次 / 分 | 11000 | 10000 |
| 轉速設定範圍 | 次 / 分 | 2800-11000 | 2800-10000 |
| 研磨砂輪最大直徑 | mm | 125 | 150 |
| 磨削主軸螺紋 | | M 14 | M 14 |
| 磨削主軸上的最大螺紋長度 | mm | 22 | 22 |
| 轉數設定 | | ● | ● |
| 防止再起動功能 | | ● | ● |
| 緩速起動 | | ● | ● |
| 電子穩定控制系統 | | ● | ● |
| 反彈斷電功能 | | ● | ● |
| 重量符合 EPTA-Procedure 01:2014 | | | |
| - 具有減震功效的輔助手柄 | kg | 2.2 | 2.2 |
| - 使用標準型輔助手柄 | kg | 2.0 | 2.1 |
| 絕緣等級 | | □/II | □/II |

本說明書提供的參數是以 230 伏特為依據，於低電壓地區，此數據有可能不同。

安裝

安裝防護裝置

- ▶ 維修電動工具或換裝零、配件之前，務必從插座上拔出插頭。

提示：如果砂輪於操作期間斷裂，或是防護罩上／電動工具上的支撐構造發生受損情形，請務必儘快將電動工具送交顧客服務處修理，服務處地址請參照「顧客服務處和顧客諮詢中心」。

研磨專用防護罩

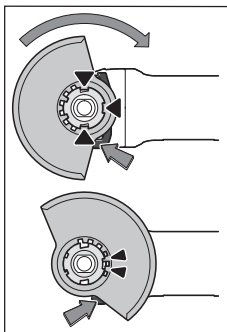

請將防護罩 (7) 放置到電動工具上的支座，防護罩的對位凸件應對準支座。同時按壓解扣桿 (1) 不要放開。將防護罩 (7) 推至軸頭上，使防護罩的凸緣剛好位於電動工具的法蘭上，然後旋轉防護罩，直到清楚聽見卡上的聲音。請依據工作程序的需求，適當調整防護罩 (7) 的位置。其做法是：將解扣桿 (1) 往上推，並將防護罩 (7) 轉至所需位置。

- ▶ 調整成防護罩 (7) 時：解扣桿 (1) 的兩個凸點一律要卡進防護罩上的對應凹處 (7)。
- ▶ 防護罩 (7) 應設置在能夠阻擋火花噴向操作人員的位置。
- ▶ 防護罩 (7) 僅能在按壓解扣桿 (1) 的狀態下旋轉！否則絕對不可繼續使用電動工具，而且必須送交顧客服務處。

提示：防護罩 (7) 上的對位凹凸設計可確保您所安裝的是與該電動工具相配的防護罩。

具有引導板設計的切割專用吸塵罩

具有引導板設計的切割專用吸塵罩 (19) 其安裝方式與研磨專用防護罩相同。

透過將輔助手柄 (5) 穿過吸塵罩上的卡箍固定到傳動裝置外殼上，電動工具即可牢固地連接至吸塵罩。具有引導板設計的吸塵罩 (19) 可與合適的博世吸塵器連接。為此，請將吸塵軟管用吸塵轉接頭插入吸塵罩上提供的固定接口中。

提示：吸塵過程中吸塵軟管和配件中的灰塵所引起的摩擦會產生靜電荷，可能令使用者感受到靜電釋放（取決環境因素和其生理狀態）。博世通常建議使用抗靜電的吸塵軟管（配件）以吸除灰塵和乾燥材料。

切割專用防護罩

- ▶ 以結合式磨具進行切割時，一律必須使用切割專用防護罩 (6)。
- ▶ 在石材上進行切割時，必須安裝合適的吸塵裝置。

切割專用防護罩 (6) 的安裝方式與研磨專用防護罩 (7) 相同。

具有引導板設計的切割專用吸塵罩

具有引導板設計的切割專用吸塵罩 (19) 其安裝方式與研磨專用防護罩相同。

護手板

- ▶ 若要搭配橡膠磨盤 (23) 或杯形鋼絲刷／千葉研磨砂輪／鑽石開孔鑽頭進行作業，一律要安裝護手板 (21)。

請利用輔助手柄 (5) 固定護手板 (21)。

輔助手柄

- ▶ 操作電動工具時務必使用輔助手柄 (5)。
- ▶ 如果輔助手柄損壞了，勿繼續使用電動工具。切勿在輔助手柄上做任何修改。

根據工作要求，把輔助手柄 (5) 安裝在機頭的右側或左側。

具備減震功能的輔助手柄



根據工作要求，把輔助手柄 (5) 安裝在機頭的右側或左側。

具備減震功能的輔助手柄不僅能夠降低工作時的震動，更可以提高操作機器的舒適性和確保工作安全。

- ▶ 操作電動工具時務必使用輔助手柄 (5)。
- ▶ 切勿在輔助手柄上做任何修改。勿繼續使用已經損壞的輔助手柄。

安裝磨具

- ▶ 維修電動工具或換裝零、配件之前，務必從插座上拔出插頭。
- ▶ 在研磨／割片尚未冷卻之前，切勿握持研磨／割片。作業時，切割片會變得非常炙熱。

將磨削主軸 (17) 以及準備裝上的所有部件都清潔乾淨。

夾緊和鬆開磨具時，請按壓主軸鎖止按鈕 (2)，以便鎖定磨削主軸。

- ▶ 待磨削主軸必須處於完全靜止狀態，才可使用主軸鎖止按鈕。否則可能造成電動工具損壞。

研磨砂輪／切割砂輪

使用迫緊螺母 (14) 和快速螺母 (13) 安裝

請注意磨具的規格。磨具上的內孔直徑必須和配接法蘭完全吻合。切勿使用轉接頭或異徑管。

使用鑽石切割砂輪時，鑽石切割砂輪上的箭頭方向，必須和機器的轉向一致（參考機頭上的旋轉方向指示箭頭）。

安裝順序請參考工具詳解圖。

請用雙銷扳手旋上並鎖緊迫緊螺母 (14)，如此即可將砂輪／切割砂輪固定（參見「快速螺母

SDS-clic」，頁 50）。

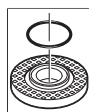

配接法蘭 (9) 的定心軸環上有一個塑膠零件 (O 形環)。如果缺少 O 形環或 O 形環已受損，再次使用前請務必更換配接法蘭 (9)。

- ▶ 必須在安裝好磨具但尚未啟動機器前，檢查磨具是否正確裝牢、磨具能否自由無阻地旋轉。務必

確定磨具轉動時不會和防護罩或其它機件產生磨擦。

使用快速螺母安裝(15)

請注意磨具的規格。磨具上的內孔直徑必須和配接法蘭完全吻合。切勿使用轉接頭或異徑管。

使用鑽石切割砂輪時，鑽石切割砂輪上的箭頭方向，必須和機器的轉向一致（參考機殼上的旋轉方向指示箭頭）。

安裝順序請參考工具詳解圖。

請直接利用快速螺母 (15) 來固定研磨砂輪／切割砂輪，不必額外使用其他工具。

- ▶ 快速螺母 (15) 僅可用於研磨砂輪或切割砂輪。
- ▶ 所使用的快速螺母 (15) 必須完好無損。
- ▶ 旋上時請注意：快速螺母 (15) 帶有字樣的那一面不是朝向研磨砂輪。

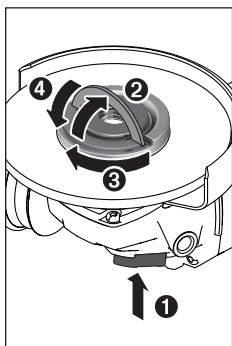

按壓主軸鎖止按鈕 (2)，即可鎖定磨削主軸。將快速螺母的卡箍往上翻起，然後順時針用力旋轉快速螺母，以便將快速螺母 (15) 旋緊。接著再將卡箍往下翻回，如此即可固定快速螺母。單單從邊緣處來旋緊是不夠的。

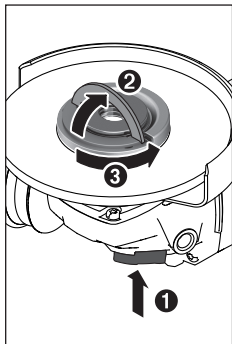

快速螺母 (15) 如果安裝正確且無任何受損，只需徒手即可將它鬆開。其方法是：將快速螺母的卡箍往上翻起，然後逆時針用力旋轉快速螺母。如果無法用手取出快速螺母，則要使用雙鉗扳手轉鬆螺母，千萬不可以使用其他工具強行轉開螺母。

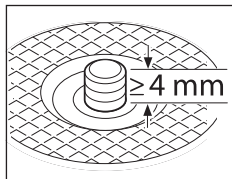

裝上配接法蘭以及研磨砂輪／切割砂輪之後，磨削主軸上的螺紋長度必須突出至少 4 mm。請注意：磨具應要確實固定位置，才不會在電動工具慣性轉動時從主軸上甩出來。

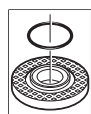

配接法蘭 (9) 的定心軸環上有一個塑膠零件 (O 形環)。如果缺少 O 形環或 O 形環已受損，再次使用前請務必更換配接法蘭 (9)。

- ▶ 必須在安裝好磨具但尚未啟動機器前，檢查磨具是否正確裝牢、磨具能否自由無阻地旋轉。務必確定磨具轉動時不會和防護罩或其它機件產生磨擦。

千葉研磨砂輪

- ▶ 若要搭配千葉研磨砂輪進行作業，一律要安裝護手板 (21)。

橡膠磨盤

- ▶ 若要搭配橡膠磨盤 (23) 進行作業，一律要安裝護手板 (21)。

安裝順序請參考工具詳解圖。

旋上圓螺母 (25) 然後用雙鉗扳手將它鎖緊。

杯形鋼絲刷

若要搭配杯形鋼絲刷進行作業，一律要安裝護手板 (21)。

安裝順序請參考工具詳解圖。

把杯形鋼絲刷裝入磨削主軸中，上述磨具必須緊靠在磨削主軸螺紋末端的法蘭上。使用開口扳手將杯形鋼絲刷夾緊。

快速螺母 SDS-*cl*iC

您可以改用快速螺母 (13) 來取代原本的迫緊螺母 (14)，之後不必再使用其他工具就可輕鬆更換磨具。

- ▶ 快速螺母 (13) 僅可用於研磨砂輪或切割砂輪。所使用的快速螺母 (13) 必須完好無損。

旋上時請注意：快速螺母 (13) 帶有字樣的那一面不是朝向研磨砂輪；箭頭必須對準指示標記 (28)。

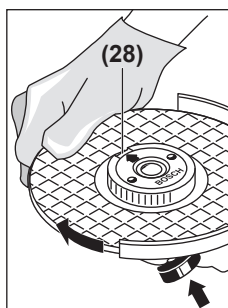

按壓主軸鎖止按鈕 (2)，即可鎖定磨削主軸。順時針用力轉動研磨砂輪即可將快速螺母旋緊。

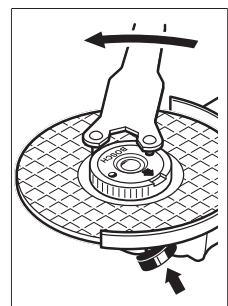







快速螺母如果安裝正確且無任何受損，您可徒手從滾花位置逆時針旋轉，以便鬆開快速螺母。如果無法用手取出快速螺母，則要使用雙鉗扳手轉鬆螺母，千萬不可以使用鉗子強行轉開螺母。請如圖所示架上雙鉗扳手。

機器允許使用的磨具

您可以使用本說明書中提到的所有磨具。

所選用的磨具其容許轉速 [次/分] 或圓周轉速 [m/s]，必須和以下表格中的數據一致。

因此，請您留意磨具標籤貼紙上的容許轉速或圓周轉速。

| | 最大 [mm] | | [mm] |  |  |
|---|---------|----|------|---|---|
| | D | b | | | |
|  | 125 | 7 | 22.2 | 11000 | 80 |
|  | 150 | 7 | 22.2 | 10000 | 80 |
|  | 125 | - | - | 11000 | 80 |
|  | 75 | 30 | M 14 | 11000 | 45 |
|  | 82 | - | M 14 | 11000 | 80 |

旋轉機頭（請參考圖 A）

► 維修電動工具或換裝零、配件之前，務必從插座上拔出插頭。

您可根據需要分段式轉動機頭，每一段的旋轉角度為 90 度。此一設計的優點是能夠在特殊的工作狀況下，把起停開關移至比較容易操作的位置，例如針對左撇子。

先將 4 個螺栓旋出。小心地把機頭旋轉到所需位置上，無須從機殼上拆下機頭。裝回 4 個螺栓並將其重新旋緊。

吸除廢塵／料屑

含鉛顏料、部分木材種類、礦石和金屬的加工廢塵有害健康。機器操作者或施工現場附近的人員如果接觸、吸入這些廢塵，可能會引發過敏反應或感染呼吸道疾病。

某些塵埃（例如加工橡木或山毛櫸的廢塵）可能致癌，特別是與處理木材的添加劑（例如木材的防腐劑等）結合之後。唯有受過專業訓練的人才能夠進行含石棉物料的加工。

– 儘可能使用適合物料的吸塵裝置。

– 工作場所要保持空氣流通。

– 建議佩戴 P2 過濾等級的口罩。

請留意並遵守貴國的物料加工相關法規。

► 避免讓工作場所堆積過多的塵垢。塵埃容易被點燃。

操作

操作機器

► 請注意電源電壓！電源的電壓必須和電動工具銘牌上標示的電壓一致。標示為 230 V 的電動工具亦可接上 220 V 電源。

如果把電動工具連接在行動發電裝置上（例如發電機），由於上述裝置的備用功率不足，而且也沒有適當的電壓調節機制（例如未配備起動電流放大器），可能在啟動機器時發生功率不足或其他不尋常的反應。

操作機器時必須把機器連接在合適的供電裝置上，並且要使用正確的電壓和電力頻率。

啟動／關閉

若要讓電動工具開始運轉，請將起停開關 (3) 往前推。

若要鎖定起停開關 (3) 的位置，請按壓起停開關 (3) 前端，直到其卡止。

若要關閉電動工具，請直接放開起停開關 (3) 即可，或者當它處於卡止狀態時，請短按一下起停開關 (3) 後端並隨即放開。

► 開機前，先檢查是否已經正確地安裝好磨具，觀察磨具轉動時會不會產生磨擦，並且要進行至少 1 分鐘的無負載試機。切勿使用損壞、變形或轉動時會震動的磨具。損壞的磨具可能斷裂並造成人員受傷。

防止再起動功能

防止再起動功能可以避免電動工具在供電中斷之後，突然失控地再度起動。

若想要讓工具重新運轉，請將起停開關 (3) 移至關閉位置，然後再重新啟動電動工具。

緩速起動

電子控制的緩速起動功能可以限制開機時的扭力，並使電動工具能在極小衝擊的情況下起動。

提示：開機後，電動工具若馬上以最大轉速開始運轉，代表緩速起動和防止再起動功能故障了。電動工具必須儘快送回顧客服務處，詳細寄送地址請參閱「顧客服務處和顧客諮詢中心」。

反彈斷電功能



電動工具驟然反彈時（例如卡死在切口內），將中斷饋送至馬達的供電。

若想要讓工具重新運轉，請將起停開關 (3) 移至關閉位置，然後再重新啟動電動工具。

電子穩定控制系統

不論機器處在負載或空載狀態，恆定電子裝置都能夠穩定轉速，確保一致的工作效率。

轉速設定

利用轉速設定轉鈕 (4) 即使是在工具運作期間，亦可按照需求設定轉速。以下表格中的數據僅供參考。

| 工件物料 | 用途 | 嵌件工具 | 轉鈕的位置 |
|-------|-------|-------------------------------|-------|
| 金屬 | 去除顏料 | 研磨片 | 2-3 |
| 金屬 | 刷磨、除鏽 | 杯型鋼絲刷、研磨片 | 3 |
| 金屬、石材 | 研磨 | 砂輪片 | 4-6 |
| 金屬 | 粗磨 | 砂輪片 | 6 |
| 金屬 | 切割 | 切割砂輪 | 6 |
| 石材 | 切割 | 鑽石切割砂輪和引導板 (必須使用引導板才允許進行石材切割) | 6 |

- ▶ 配件的額定速率必須至少等於電動工具上所標示的最大速率。配件的運轉速度若高於其額定速率，可能會造成其破損並解體。

| 預設的轉速檔位 | GWS 12-125 S [次/分] | GWS 12-150 S [次/分] |
|---------|-----------------------|-----------------------|
| 1 | 2800 | 2800 |
| 2 | 3900 | 3900 |
| 3 | 5200 | 5200 |
| 4 | 6500 | 6500 |
| 5 | 8100 | 8100 |
| 6 | 11000 | 10000 |

此處提供的轉速檔位資料僅供參考。

作業注意事項

- ▶ 維修電動工具或換裝零、配件之前，務必從插座上拔出插頭。
- ▶ 在支撐牆上開縫時必須特別小心，參考「有關靜力學的注意事項」章節。
- ▶ 無法穩固站位的工件需要另外夾緊。
- ▶ 勿讓電動工具因過載而停止轉動。
- ▶ 電動工具負載過重之後，必須空轉數分鐘，讓嵌件工具冷卻。
- ▶ 不可以把電動工具安裝在切割研磨架上操作。
- ▶ 在研磨/割片尚未冷卻之前，切勿持握研磨/割片。作業時，切割片會變得非常炙熱。

千葉研磨砂輪

使用千葉研磨砂輪 (配件) 可以在隆起的表面和具有凹凸花紋的材料上研磨。千葉研磨砂輪的使用壽命，會比一般砂輪的使用壽命長。而且它的工作噪音和研磨溫度也比較低。

粗磨

- ▶ 勿使用切割砂輪進行粗磨作業。

粗磨時以操作角度 30° 至 40° 進行加工，即可達到最佳粗磨效果。操作時只須輕壓並來回地移動機器，如此工件才不會過熱、變色，物件表面也不會出現凹陷的痕跡。

切割金屬

- ▶ 以結合式磨具進行切割時，一律必須使用切割專用防護罩 (6)。

切割時必須施力均勻，得根據工件的材質來決定推進的力道。操作機器時勿重壓機器、勿傾斜或搖晃。

不可用側壓的方式來制止切割砂輪繼續轉動。

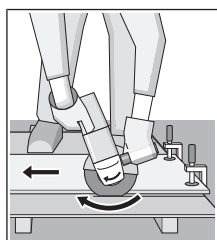

必須逆著機器的轉向推動電動工具，否則可能會因其失控而滑出預先規劃的切線。切割具有凹凸花紋的材料及方管時，最好從橫斷面最小的位置著手。

切割石材

- ▶ 在石材上進行切割時，必須安裝合適的吸塵裝置。
- ▶ 請佩戴防護面罩。
- ▶ 本電動工具只能夠進行乾式切割和乾式研磨。

切割石材時最好使用鑽石切割砂輪。

使用具有引導板設計的切割專用吸塵罩 (19) 時，所使用的吸塵器必須核准用於吸除石材粉塵。博世可為您提供合適的吸塵器。

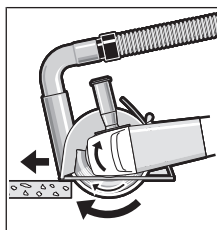

啟動本電動工具，並將其引導板前端放置到工件上。參考工件的材質，適當地施力推進機器。

切割高硬度的工件時 (例如碎石含量很高的水泥)，鑽石切割砂輪可能因為過熱而損壞。您可從鑽石切割砂輪周

圍出現環狀火花確認發生這種情況。

此時必須停下工作，讓鑽石切割砂輪在空載的狀態下以最高轉速運作片刻，這樣做有助於降溫。

如果切割砂輪的切割效率明顯降低，而且進行切割時會出現環狀火花，即表示鑽石切割砂輪已經變鈍。如果發生上述狀況，可以把切割砂輪在研磨材料上 (例如石灰砂石) 來回刷磨數次，這樣切割砂輪又會鋒利如初。

切割硬質材料

- ▶ 請配戴合適的防護面罩，例如符合 P2 標準者。
- ▶ 本電動工具只能夠進行乾式切割和乾式研磨。

切割高硬度的工件時（例如碎石含量很高的水泥），鑽石切割砂輪可能因為過熱而損壞。您可從鑽石切割砂輪周圍出現環狀火花確認發生這種情況。

此時必須停下工作，讓鑽石切割砂輪在空載的狀態下以最高轉速運作片刻，這樣做有助於降溫。

如果切割砂輪的切割效率明顯降低，而且進行切割時會出現環狀火花，即表示鑽石切割砂輪已經變鈍。如果發生上述狀況，可以把切割砂輪在研磨材料上（例如石灰砂石）來回刷磨數次，這樣切割砂輪又會鋒利如初。

使用鑽石開孔鑽頭作業

- ▶ 請僅使用乾式鑽石開孔鑽頭。
- ▶ 若要搭配鑽石開孔鑽頭進行作業，一律要安裝護手板 (21)。

請不要平行於工件裝上鑽石開孔鑽頭。請以傾斜和圓周運動的方式切入工件。藉此可使鑽石開孔鑽頭有最佳的冷卻效果和較長的使用壽命。

有關靜力學的注意事項

關於在支撐牆上開縫時應該注意的事項，請參考 DIN 1053 第 1 部份中的規定，或各國有關的法規。務必確實遵循相關的法令規定。正式動工以前，先向負責的靜力學專家、建築設計師或工程負責人請教相關細節。

維修和服務

保養與清潔

- ▶ 維修電動工具或換裝零、配件之前，務必從插座上拔出插頭。
- ▶ 電動工具和通風口都必須保持清潔，這樣才能夠提高工作品質和安全性。
- ▶ 在某些極端操作環境下，如果有可能請務必使用吸塵裝備。時常將通氣孔上累積的塵垢噴吹乾淨，並在前端加設漏電斷路器 (PRCD)。加工金屬時電動工具內部可能堆積會導電的廢塵。這樣可能會影響電動工具的安全絕緣性能。

小心地保存和使用配件。

如果必須更換連接線，請務必交由 **Bosch** 或者經授權的 **Bosch** 電動工具顧客服務執行，以避免危害機器的安全性能。

- ▶ 請定期清潔電動工具的通風口。電動機風扇會將灰塵吸進機殼，過多的金屬粉末沉積會導致電氣危險。

顧客服務處和顧客諮詢中心

本公司顧客服務處負責回答有關本公司產品的維修、維護和備用零件的問題。以下的網頁中有分解圖和備用零件相關資料：www.bosch-pt.com 如果對本公司產品及其配件有任何疑问，博世應用諮詢小組很樂意為您提供協助。當您需要諮詢或訂購備用零件時，請務必提供本產品型號銘牌上 10 位數的產品機號。

台灣

台灣羅伯特博世股份有限公司
建國北路一段90 號6 樓
台北市10491
電話: (02) 7734 2588
傳真: (02) 2516 1176
www.bosch-pt.com.tw

製造商地址:

Robert Bosch Power Tools GmbH
羅伯特·博世電動工具有限公司
70538 Stuttgart / GERMANY
70538 斯圖加特/ 德國

以下更多客戶服務處地址:

www.bosch-pt.com/serviceaddresses

廢棄物處理

必須以符合環保的方式，回收再利用損壞的機器、配件和廢棄的包裝材料。



不可以把電動工具丟入家庭垃圾中。

ไทย

คำเตือนเพื่อความปลอดภัย

คำเตือนเพื่อความปลอดภัยทั่วไปในการใช้เครื่องมือไฟฟ้า

คำเตือน อ่านคำเตือนเพื่อความปลอดภัยและ

คำสั่งทั้งหมด การไม่ปฏิบัติตามคำ

เตือนและคำสั่งอาจเป็นสาเหตุให้อุบัติเหตุ ไฟฟ้าดูด เกิดไฟไหม้ และ/หรือได้รับบาดเจ็บอย่างร้ายแรง

เก็บรักษาคำเตือนและคำสั่งทั้งหมดสำหรับเปิดอ่านในภายหลัง

คำว่า "เครื่องมือไฟฟ้า" ในคำเตือนหมายถึง เครื่องมือไฟฟ้าของท่านที่ทำงานด้วยพลังงานไฟฟ้าจากแหล่งจ่ายไฟหลัก (มีสายไฟฟ้า) และเครื่องมือไฟฟ้าที่ทำงานด้วยพลังงานไฟฟ้าจากแบตเตอรี่ (ไร้สาย)

ความปลอดภัยในสถานที่ทำงาน

- ▶ รักษาสถานที่ทำงานให้สะอาดและมีไฟส่องสว่างดี สถานที่ที่มีมืดหรือรกรุงรังนำมาซึ่งอุบัติเหตุ
- ▶ อย่าใช้เครื่องมือไฟฟ้าทำงานในสภาพบรรยากาศที่จุดติดไฟได้ เช่น ในที่มีมีของเหลวไวไฟ ก๊าซ หรือฝุ่น เมื่อใช้เครื่อง

มือไฟฟ้าจะเกิดประกายไฟซึ่งอาจจุดฝุ่นหรือไอให้ลุกเป็นไฟได้

- ▶ **ขณะใช้เครื่องมือไฟฟ้าทำงาน** ต้องกันเด็กและผู้ยืนดูให้ออกห่าง
การหันเหความสนใจอาจทำให้ท่านขาดการควบคุมเครื่องมือได้

ความปลอดภัยเกี่ยวกับไฟฟ้า

- ▶ **ปลั๊กของเครื่องมือไฟฟ้าต้องเหมาะสมพอดีกับเต้าเสียบ** อย่าตัดแปลงปลั๊กไม่ว่าในลักษณะใดๆ อย่างเด็ดขาด อย่าใช้ปลั๊กพ่วงต่อใดๆ กับเครื่องมือไฟฟ้าที่มีสายดิน ปลั๊กที่ไม่ตัดแปลงและเต้าเสียบที่เข้ากันช่วยลดความเสี่ยงจากการถูกไฟฟ้าดูด
- ▶ **หลีกเลี่ยงอย่าให้ร่างกายสัมผัสกับพื้นผิวที่ต่อสายดินหรือลงกราวด์ไว้** เช่น ท่อ เครื่องทำความร้อน เตา และตู้เย็น จะเสี่ยงอันตรายจากการถูกไฟฟ้าดูดมากขึ้นหากกระแสไฟฟ้าวิ่งผ่านร่างกายนของท่านลงดิน
- ▶ **อย่าให้เครื่องมือไฟฟ้าถูกฝนหรืออยู่ในสภาพเปียกชื้น** หากน้ำเข้าในเครื่องมือไฟฟ้า จะเพิ่มความเสี่ยงจากการถูกไฟฟ้าดูด
- ▶ **อย่าใช้สายไฟฟ้าในทางที่ผิด** อย่าใช้สายไฟฟ้าเพื่อยก ดึง หรือถอดปลั๊กเครื่องมือไฟฟ้า กันสายไฟฟ้าออกห่างจากความร้อน น้ำมัน ขอบแหลมคม หรือชิ้นส่วนที่เคลื่อนที่ สายไฟฟ้าที่ชำรุดหรือพันกันยุ่งเพิ่มความเสี่ยงจากการถูกไฟฟ้าดูด
- ▶ **เมื่อใช้เครื่องมือไฟฟ้าทำงานกลางแจ้ง** ให้ใช้สายไฟต่อที่เหมาะสมสำหรับการใช้งานกลางแจ้ง การใช้สายไฟต่อที่เหมาะสมสำหรับงานกลางแจ้งช่วยลดอันตรายจากการถูกไฟฟ้าดูด
- ▶ **หากไม่สามารถหลีกเลี่ยงการใช้เครื่องมือไฟฟ้าทำงานในสถานที่เปียกชื้นได้ ให้ใช้สวิตช์ตัดวงจรเมื่อเกิดการรั่วไหลของไฟฟ้าจากสายดิน (RCD)** การใช้สวิตช์ตัดวงจรเมื่อเกิดการรั่วไหลของไฟฟ้าจากสายดินช่วยลดความเสี่ยงต่อการถูกไฟฟ้าดูด

ความปลอดภัยของบุคคล

- ▶ **ท่านต้องอยู่ในสภาพเตรียมพร้อม ระวังระมัดระวังในสิ่งที่ท่านกำลังทำอยู่ และมีสติขณะใช้เครื่องมือไฟฟ้าทำงาน** อย่าใช้เครื่องมือไฟฟ้าขณะที่ท่านกำลังเหนื่อยหรืออยู่ภายใต้การครอบงำของฤทธิ์ของยาเสพติด แอลกอฮอล์ และยา เมื่อใช้เครื่องมือไฟฟ้าทำงานในช่วงเวลาที่ท่านขาดความเอาใจใส่อาจทำให้บุคคลบาดเจ็บอย่างรุนแรงได้
- ▶ **ใช้อุปกรณ์ปกป้องร่างกาย** สวมแว่นตาป้องกันเสมอ อุปกรณ์ปกป้อง เช่น หน้ากากกันฝุ่น รองเท้ากันลื่น

หมวกแข็ง หรือประคบทุกอันเสี่ยงถึงที่เลือกใช้ตามความเหมาะสมกับสภาพการทำงาน สามารถลดอันตรายต่อบุคคลได้

- ▶ **ป้องกันการติดเครื่องโดยไม่ตั้งใจ** ตรวจสอบให้แน่ใจว่าสวิตช์อยู่ในตำแหน่งปิดก่อนเชื่อมต่อเข้ากับแหล่งจ่ายไฟ และ/หรือเบรคเตอร์แพ็ค ยกหรือถือเครื่องมือการถือเครื่องโดยใช้นิ้วหัวที่สวิตช์ หรือเสียบปลั๊กไฟฟ้าขณะสวิตช์เปิดอยู่ อาจนำไปสู่อุบัติเหตุที่ร้ายแรงได้
- ▶ **นำเครื่องมือปรับแต่งหรือประแจปากตายออกก่อนเปิดสวิตช์เครื่องมือไฟฟ้า** เครื่องมือหรือประแจปากตายที่วางอยู่กับส่วนของเครื่องที่กำลังหมุนจะทำให้บุคคลบาดเจ็บได้
- ▶ **อย่าเอื้อมไกลเกินไป** ตั้งทำขึ้นที่มั่นคงและวางน้ำหนักให้สมดุลตลอดเวลา
ในลักษณะนี้ท่านสามารถควบคุมเครื่องมือไฟฟ้าในสถานการณ์ที่ไม่คาดคิดได้ดีกว่า
- ▶ **แต่งกายอย่างเหมาะสม** อย่าใส่เสื้อผ้าหลวมหรือสวมเครื่องประดับ เอมม เสื้อผ้า และถุงมือ ออกห่างจากชิ้นส่วนที่กำลังหมุน เสื้อผ้าหลวม เครื่องประดับ และผมยาวอาจเข้าไปติดในส่วนของเครื่องที่กำลังหมุนได้
- ▶ **หากเครื่องมือไฟฟ้ามีข้อเชื่อมต่อกับเครื่องดูดฝุ่นหรือเครื่องเก็บผง** ให้ตรวจสอบให้แน่ใจว่าได้เชื่อมต่อและใช้งานอย่างถูกต้อง การใช้อุปกรณ์ดูดฝุ่นช่วยลดอันตรายที่เกิดจากฝุ่นได้

การใช้และการดูแลรักษาเครื่องมือไฟฟ้า

- ▶ **อย่าฝืนกำลังเครื่องมือไฟฟ้า** ใช้เครื่องมือไฟฟ้าที่ถูกต้องตรงตามลักษณะงานของท่าน เครื่องมือไฟฟ้าที่ต้องทำงานได้ดีกว่าและปลอดภัยกว่าในระดับสมรรถภาพที่ออกแบบไว้
- ▶ **อย่าใช้เครื่องมือไฟฟ้าถ้าสวิตช์ไม่สามารถเปิดปิดได้** เครื่องมือไฟฟ้าที่ไม่สามารถควบคุมการเปิดปิดด้วยสวิตช์ได้ เป็นเครื่องมือไฟฟ้าที่ไม่ปลอดภัยและต้องส่งซ่อมแซม
- ▶ **ก่อนปรับแต่งเครื่อง** เปลี่ยนอุปกรณ์ประกอบ หรือเก็บเครื่องมือไฟฟ้าเข้าที่ ต้องถอดปลั๊กไฟออกจากแหล่งจ่ายไฟ และ/หรือถอดเบรคเตอร์แพ็คออกจากเครื่องมือไฟฟ้า มาตรการป้องกันเพื่อความปลอดภัยนี้ช่วยลดความเสี่ยงจากการติดเครื่องโดยไม่ตั้งใจ
- ▶ **เมื่อเลิกใช้งานเครื่องมือไฟฟ้า** ให้เก็บเครื่องมือไว้ในที่ที่เด็กหยิบไม่ถึง และไม่อนุญาตให้บุคคลที่ไม่คุ้นเคยกับเครื่องหรือบุคคลที่ไม่ได้อ่านคำแนะนำเหล่านี้ใช้เครื่องมือไฟฟ้าเป็นของอันตรายหากตกอยู่ในมือของผู้ใช้ที่ไม่ได้รับการฝึกฝน

- ▶ บำรุงรักษาเครื่องมือไฟฟ้า ตรวจสอบชิ้นส่วนที่เคลื่อนที่ว่าวางไม่ตรงแนวหรือติดขัดหรือไม่ ตรวจสอบการแตกหักของชิ้นส่วนและสภาพอื่นใดที่อาจมีผลต่อการทำงานของเครื่องมือไฟฟ้า หากชำรุดต้องส่งเครื่องมือไฟฟ้าไปซ่อมแซมก่อนใช้งาน อุบัติเหตุหลายอย่างเกิดขึ้นเนื่องจากดูแลรักษาเครื่องไม่ดีพอ
- ▶ รักษาเครื่องมือตัด ให้คมและสะอาด หากบำรุงรักษาเครื่องมือที่มีขอบตัดแหลมคมอย่างถูกต้อง จะสามารถตัดได้ลื่นไม่ติดขัดและควบคุมได้ง่ายกว่า
- ▶ ใช้เครื่องมือไฟฟ้า อุปกรณ์ประกอบ เครื่องมือ และอุปกรณ์อื่น ๆ ตรงตามคำแนะนำเหล่านี้ โดยคำนึงถึงเงื่อนไขการทำงานและงานที่จะทำ การใช้เครื่องมือไฟฟ้าทำงานที่ต่างไปจากวัตถุประสงค์การใช้งานของเครื่อง อาจนำไปสู่สถานการณ์ที่เป็นอันตรายได้

การบริการ

- ▶ ส่งเครื่องมือไฟฟ้าของท่านเข้ารับบริการจากช่างซ่อมที่มีคุณสมบัติเหมาะสม โดยใช้อะไหล่ที่เหมือนกันเท่านั้น ในลักษณะนี้ท่านจะแน่ใจว่าเครื่องมือไฟฟ้าอยู่ในสภาพที่ปลอดภัย

คำแนะนำเพื่อความปลอดภัยสำหรับเครื่องขัดมุม

คำเตือนเพื่อความปลอดภัยทั่วไปสำหรับการเจียรใน การขัดตยกระดาหราย การแปรงด้วยลวด หรือการตัดแบบขัด

- ▶ เครื่องมือไฟฟ้าที่มีวัตถุประสงค์เพื่อการใช้งาน เป็นเครื่องเจียร หรือเครื่องตัดออก อ่านคำเตือนเพื่อความปลอดภัย คำแนะนำ ภาพประกอบ และข้อมูลจำเพาะทั้งหมดที่จัดส่งมาพร้อมกับเครื่องมือไฟฟ้า การไม่ปฏิบัติตามคำแนะนำทั้งหมดที่ระบุไว้ด้านล่างนี้อาจทำให้ถูกไฟฟ้าดูด เกิดไฟไหม และ/หรือได้รับบาดเจ็บอย่างร้ายแรง
- ▶ ไม่แนะนำให้ใช้เครื่องมือไฟฟ้านี้สำหรับงานขัดเงาเป็นต้น หากใช้เครื่องมือทำงานที่ไม่ได้ถูกออกแบบมาสำหรับงานนั้นๆ อาจทำให้เกิดอันตรายและบาดเจ็บได้
- ▶ อย่าใช้อุปกรณ์ประกอบที่ผู้ผลิตไม่ได้แนะนำให้ใช้ และไม่ได้ออกแบบไว้ให้ใช้เฉพาะกับเครื่องมือไฟฟ้านี้ ด้วยเหตุนี้เพราะท่านสามารถต่ออุปกรณ์ประกอบเข้ากับเครื่องมือไฟฟ้าของท่านได้ ก็มีได้เป็นการรับรองว่าอุปกรณ์ประกอบจะทำงานได้อย่างปลอดภัย
- ▶ ความเร็ว ระบุกำหนดของอุปกรณ์ประกอบต้องเท่ากับความเร็วรอบสูงสุดที่ระบุไว้บนเครื่องมือไฟฟ้าเป็นอย่างน้อย อุปกรณ์ประกอบที่หมุนเร็วกว่าความเร็วรอบกำหนดของตัวเองอาจแตกและกระเด็นออกเป็นชิ้นๆ

- ▶ เส้นศูนย์กลางของรอบนอกและความหนาของอุปกรณ์ประกอบของท่านต้องอยู่ในพิสัยความสามารถของเครื่องมือไฟฟ้าของท่าน อุปกรณ์ประกอบที่ผิดขนาดจะไม่ได้รับการปกป้องและความคุมอย่างเพียงพอ
- ▶ อุปกรณ์ประกอบที่ติดตั้งโดยการหมุนเกลียวต้องมีขนาดเกลียวที่เข้ากันพอดีกับเกลียวของแกนเครื่องเจียร สำหรับอุปกรณ์ประกอบที่ติดตั้งโดยใช้หน้าแปลน รูยึดของอุปกรณ์ประกอบต้องมีขนาดพอดีกับเส้นผ่าศูนย์กลางของหน้าแปลน อุปกรณ์ประกอบที่ไม่เข้าคู่กับส่วนที่ใช้ยึดของเครื่องมือไฟฟ้า จะวิ่งไม่สมดุล สั่นตัวมาก และอาจทำให้สูญเสียการควบคุม
- ▶ อย่าใช้อุปกรณ์ประกอบที่ชำรุด ตรวจสอบอุปกรณ์ประกอบก่อนใช้งานทุกครั้ง เช่น งานขัดให้ดูรอยบิ่นและรอยแตกร้าว แผ่นหมุนให้ดูรอยแตกร้าว รอยฉีกหรือรอยสึกหรอที่มากเกินไป แปรงลวดให้ดูการโยกคลอนหรือการแตกหักของเส้นลวด หากเครื่องมือไฟฟ้าหรืออุปกรณ์ประกอบตกหล่น ให้ตรวจสอบความเสียหายหรือติดตั้งอุปกรณ์ประกอบที่ไม่ชำรุด หลังจากตรวจสอบและติดตั้งอุปกรณ์ประกอบแล้ว ตัวท่านเองและบุคคลที่อยู่ใกล้เคียงต้องอยู่ห่างจากระนาบของอุปกรณ์ประกอบที่หมุน และปล่อยเครื่องมือไฟฟ้าเดินตัวเปล่าที่ความเร็วสูงสุดนานหนึ่งนาที ตามปกติอุปกรณ์ประกอบที่ชำรุดจะแตกออกเป็นชิ้นๆ ในช่วงเวลาทดสอบนี้
- ▶ สวมอุปกรณ์ป้องกันเฉพาะตัว ให้ใช้กระบังป้องกันหน้า แวนตากันลมและฝุ่น หรือแว่นตาป้องกันอันตรายโดยขึ้นอยู่กับลักษณะการทำงาน สวมหมวกกันน็อก ปรกหูกันเสียงดัง ถุงมือ และผ้ากันเปื้อนสำหรับช่างที่สามารถกันผงขัดหรือเศษชิ้นงานขนาดเล็กตามความเหมาะสม แวนป้องกันตาต้องสามารถหยุดเศษผงที่ปลิวว่อนที่เกิดจากการทำงานแบบต่างๆ ได้ หน้ากากกันฝุ่นหรืออุปกรณ์ป้องกันระบบหายใจต้องสามารถกรองอนุภาคที่เกิดจากการทำงานของท่านได้ การได้ยินเสียงดังมากเป็นเวลานานอาจทำให้ท่านสูญเสียการได้ยิน
- ▶ กันบุคคลที่อยู่ใกล้เคียงให้อยู่ในระยะปลอดภัยห่างจากบริเวณทำงาน บุคคลในที่เขามายังบริเวณทำงานต้องสวมอุปกรณ์ป้องกันเฉพาะตัว เศษวัสดุชิ้นงานหรืออุปกรณ์ประกอบที่แตกหักอาจปลิวออกมา และทำให้ได้รับบาดเจ็บนอกพื้นที่ปฏิบัติงานโดยตรง
- ▶ เมื่อทำงานในบริเวณที่เครื่องมือตัดอาจสัมผัสสายไฟฟ้า ที่ซ่อนอยู่หรือสายไฟฟ้าของตัวเครื่องเอง ต้องจับเครื่องมือไฟฟ้าตรงพื้นผิวจับที่หมุนวนเท่านั้น หาก

เครื่องมือตัดสัมผัสสายที่ “มีกระแสไฟฟ้า” ไหลผ่าน จะทำให้ชิ้นส่วนโลหะที่ไม่ได้หุ้มฉนวนของเครื่องมือไฟฟ้าเกิด “มีกระแสไฟฟ้า” ด้วย และส่งผลให้ผู้ใช้งานเครื่องถูกไฟฟ้าดูดได้

- ▶ **จับสายไฟให้ออกจากอุปกรณ์ประกอบที่กำลังหมุน**
หากท่านสูญเสียการควบคุม สายไฟฟ้าอาจถูกตัดหรือถูกดึงรั้งไว้ และมือหรือแขนของท่านอาจถูกกระชากเข้าหาอุปกรณ์ประกอบที่กำลังหมุน
- ▶ **อย่าวางเครื่องมือไฟฟ้าลงบนพื้นจนกว่าอุปกรณ์ประกอบจะหยุดหมุนและนิ่งอยู่กับที่แล้ว**
อุปกรณ์ประกอบที่หมุนอยู่อาจเหวี่ยงถูกพื้นและกระชากเครื่องมือไฟฟ้าออกจากการควบคุมของท่าน
- ▶ **อย่าเปิดเครื่องมือไฟฟ้าทำงานขณะถือเครื่องไว้ข้างตัว**
เสื้อผ้าของท่านอาจเกี่ยวพันกับอุปกรณ์ประกอบที่กำลังหมุนโดยไม่ตั้งใจ และจุดอุปกรณ์ประกอบเข้าหาร่างกายของท่านได้
- ▶ **ทำความสะอาดช่องระบายอากาศของเครื่องมือไฟฟ้าอย่างสม่ำเสมอ**
พัดลมของมอเตอร์จะดูดผงฝุ่นเข้าไปในตัวเรือน และผงโลหะที่พอกสะสมกันมากเกินไปอาจทำให้เกิดอันตรายทางไฟฟ้าได้
- ▶ **อย่าใช้เครื่องมือไฟฟ้าทำงานใกล้วัตถุติดไฟได้**
ประกายไฟสามารถจุดวัสดุเหล่านี้ให้ลุกเป็นไฟ
- ▶ **อย่าใช้อุปกรณ์ประกอบที่ต้องใช้สารหล่อเย็นที่เป็นของเหลว**
การใช้น้ำหรือสารหล่อเย็นอื่นๆ ที่เป็นของเหลวอาจทำให้กระแสไฟฟ้าวิ่งผ่านเข้าตัวจนเสียชีวิตหรือถูกไฟฟ้าดูดได้

การตีกลับและคำเตือนเกี่ยวเนื่อง

การตีกลับคือแรงสะท้อนกะทันหันที่เกิดจากงานขัด แผ่นหมุนแปร่ง และอุปกรณ์ประกอบอื่นใดเกิดบิดหรือถูกเหนี่ยวรั้งขณะกำลังหมุน การบิดหรือการเหนี่ยวรั้งทำให้อุปกรณ์ประกอบที่กำลังหมุนหยุดกะทันหัน ด้วยเหตุนี้เครื่องมือไฟฟ้าที่ขาดการควบคุมจึงถูกผลักไปในทิศทางตรงกันข้ามกับการหมุนของอุปกรณ์ประกอบ ณ จุดที่เกิดการตีกลับ

ตัวอย่าง เช่น หากงานขัดถูกเหนี่ยวรั้งหรือบิดโดยชิ้นงานขอบของงานขัดที่ติดอยู่ในจุดบิดอาจขูดเข้าในพื้นผิวของชิ้นงาน ทำให้งานขัดป็นออกหรือผลักตัวออกมา งานขัดอาจกระโดดเข้าหาหรือกระโดดออกจากผู้ใช้เครื่องมือ ทั้งนี้ขึ้นอยู่กับทิศทางเคลื่อนที่ของงานขัด ณ จุดบิด

ในสถานการณ์เช่นนี้งานขัดอาจแตกหักได้ด้วย การตีกลับเป็นผลจากการใช้เครื่องมือไฟฟ้าในทางที่ผิด และ/หรือมีกระบวนการหรือเงื่อนไขการทำงานที่ไม่ถูกต้อง และสามารถหลีกเลี่ยงได้ด้วยการป้องกันไว้ก่อนอย่างถูกต้องดังระบุไว้ด้านล่างนี้

- ▶ **จับเครื่องมือไฟฟ้าให้แน่น และตั้งตัวและแขนของท่านให้สามารถต้านแรงตีกลับได้**
หากมีด้ามจับเพิ่ม ต้องใช้ด้ามจับเพิ่มร่วมด้วยเสมอ ทั้งนี้เพื่อที่จะสามารถควบคุมการตีกลับหรือกำลังสะท้อนจากแรงบิดขณะสตาร์ทเครื่องได้อย่างเต็มที่ ผู้ใช้เครื่องสามารถควบคุมกำลังสะท้อนจากแรงบิดหรือการตีกลับ หากได้ระมัดระวังอย่างถูกต้องไว้ก่อน
- ▶ **อย่ายื่นมือของท่านเข้าใกล้อุปกรณ์ประกอบที่กำลังหมุนอย่างเด็ดขาด**
อุปกรณ์ประกอบอาจตีกลับมาที่มือของท่านได้
- ▶ **อย่าให้ร่างกายของท่านอยู่ในบริเวณที่เครื่องมือไฟฟ้าจะเคลื่อนเข้าหากเกิดการตีกลับ**
การตีกลับจะผลักเครื่องมือไฟฟ้าไปยังทิศทางตรงกันข้ามกับการเคลื่อนที่ของงานขัด ณ จุดเหนี่ยวรั้ง
- ▶ **ใช้ความระมัดระวังเป็นพิเศษเมื่อทำงานบริเวณมุม ขอบแหลมคม ปลาย ป้องกันไม่ให้อุปกรณ์ประกอบกระเด็นกลับจากชิ้นงานและติดขัด**
มุม ขอบแหลมคม และการกระเด็นกลับมักจะเหนี่ยวรั้งอุปกรณ์ประกอบที่กำลังหมุน และทำให้สูญเสียการควบคุมหรือทำให้เกิดการตีกลับ
- ▶ **อย่าประกอบใบเลื่อยโซ่แก๊สสลับไม้หรือใบเลื่อยแบบมีฟัน**
ใบเลื่อยเหล่านี้ทำให้เกิดการตีกลับและสูญเสียการควบคุมบ่อยครั้ง

คำเตือนเพื่อความปลอดภัยเฉพาะสำหรับการเจียรในและ การตัดแบบขัด

- ▶ **ใช้เฉพาะงานประเภทที่แนะนำไว้กับเครื่องมือไฟฟ้าของท่าน และกระบังป้องกันเฉพาะที่ออกแบบไว้สำหรับงานที่เลือกใช้นั้น**
งานที่ไม่ได้ออกแบบไว้สำหรับใช้กับเครื่องมือไฟฟ้าจะไม่ได้รับการปกป้องอย่างเพียงพอและจะไม่ปลอดภัย
- ▶ **งานขัดศูนย์จนการติดตั้งในลักษณะที่พื้นผิวขัดจะตั้งไม่ยื่นออกมาจนกระนาบของขอบกระบังป้องกัน**
งานที่ติดตั้งไม่ถูกต้องที่ยื่นเลยระนาบของขอบกระบังป้องกันจะไม่ได้รับการป้องกันอย่างเพียงพอ
- ▶ **ต้องประกอบกระบังป้องกันเข้ากับเครื่องมือไฟฟ้าอย่างแน่นหนาและปรับตำแหน่งให้มีความปลอดภัยสูงสุด**
ทั้งนี้เพื่อให้งานไหลเข้าหาตัวผู้ใช้เครื่องมือที่ดีที่สุด กระบังช่วยปกป้องผู้ใช้เครื่องจากชิ้นส่วนงานที่แตกหัก การสัมผัสกับงานโดยไม่ตั้งใจ และประกายไฟที่อาจจุดเสื้อผ้าให้ลุกไหม้ได้
- ▶ **ต้องใช้งานสำหรับการใช้งานที่แนะนำเท่านั้น**
ตัวอย่างเช่น: อย่าขัดวัสดุภายนอกของงานตัดออก งานตัดออกผลิตไว้เพื่อให้ใช้ตรงขอบนอกของงานขัดวัสดุแรงดันข้างที่ตกลงบนแผ่นงานอาจทำให้งานแตกและเสียหายได้

- ▶ ใช้หน้าแปลนรองรับที่ไม่ว่าชุดที่มีขนาดและรูปร่างที่ถูกต้องสำหรับจานที่ท่านเลือกเสมอ หน้าแปลนรองรับที่ถูกต้องจะหมุนจาน และด้วยเหตุนี้จึงลดการแตกหักของจาน หน้าแปลนรองรับสำหรับจานตัดอาจมีลักษณะต่างจากหน้าแปลนรองรับสำหรับจานขัด
- ▶ อย่าใช้จานที่สึกกร่อนมาจากเครื่องมือไฟฟ้าขนาดใหญ่กว่า จานที่ผลิตไว้สำหรับเครื่องมือไฟฟ้าขนาดใหญ่กว่าไม่เหมาะจะนำมาใช้กับเครื่องมือไฟฟ้าขนาดเล็กกว่าที่มีความเร็วสูงกว่า และอาจแตกระเบิดได้

คำเตือนเพิ่มเติมเพื่อความปลอดภัยเฉพาะสำหรับการตัด

- ▶ อย่าทำให้จานตัด “ติดขัด” หรือใช้แรงกดมากเกินไป อย่าพยายามตัดลึกมากเกินไป การออกแรงกดจานลงมากเกินไป จะเพิ่มแรงกดที่จานและอาจทำให้จานบิดหรือติดขัดในร่องตัดได้ง่ายขึ้น และยังเพิ่มความเสี่ยงในการติดขัดหรือทำให้จานแตกหักได้
- ▶ อย่าให้ร่างกายของท่านอยู่ด้านหลังหรืออยู่ในแนวเดียวกับจานตัดที่กำลังหมุน ขณะที่จานอยู่ในชิ้นงาน และมีการเคลื่อนที่ โอกาสที่เครื่องจะสะดุดอาจเกิดขึ้นได้ และจานที่กำลังหมุน รวมทั้งเครื่องมือไฟฟ้าอาจติดกลับเข่าหรือร่างกายของท่านได้โดยตรง
- ▶ เมื่อจานติดขัดหรือเมื่อการตัดถูกขัดจังหวะด้วยเหตุผลใดก็ตาม ให้ปิดสวิตช์เครื่องมือไฟฟ้าและจับเครื่องมือไฟฟ้าค้างไว้จนจนหยุดสนิท อย่าพยายามเอาจานตัดออกจากร่องตัดในขณะที่จานกำลังเคลื่อนที่อย่างเด็ดขาด มิฉะนั้นอาจทำให้เครื่องสะดุดได้ ตรวจสอบและแก้ไขเพื่อขจัดสาเหตุที่ทำให้จานติดขัด
- ▶ อย่าเริ่มตัดในชิ้นงานอีกครั้ง ปล่อยให้จานหมุนถึงความเร็วเต็มที่ก่อน จากนั้นจึงเริ่มตัดอีกครั้งอย่างระมัดระวัง จานอาจติดขัด กระเด็นขึ้น หรือติดกลับ หากเปิดเครื่องมือไฟฟ้าทำงานอีกครั้งในชิ้นงาน
- ▶ หมุนแผ่นกระดานหรือชิ้นงานขนาดใหญ่เพื่อลดความเสี่ยงที่จานจะถูกหนีบและติดกลับ ชิ้นงานขนาดใหญ่มักจะห้อยยอนตามความถ่วงน้ำหนักของตัวชิ้นงานเอง ต้องสอดแผ่นหนุนใต้ชิ้นงานทั้งสองด้าน ทั้งใกล้เส้นตัดและใกล้ขอบของชิ้นงาน
- ▶ ใช้ความระมัดระวังเป็นพิเศษเมื่อทำการ “ตัดแบบเปิดช่อง” เข้าไปในผนังที่มีอยู่หรือบริเวณจุดบอดอื่นๆ จานที่ยื่นออกมาอาจตัดเขาในท่อแก๊ซหรือท่อน้ำ สายไฟฟ้า หรือวัตถุที่อาจทำให้เกิดการติดกลับได้

คำเตือนเพื่อความปลอดภัยเฉพาะสำหรับการขัดด้วยกระดาษทราย

- ▶ อย่าใช้แผ่นกระดาษทรายที่มีขนาดใหญ่เกินไป ให้ปฏิบัติตามคำแนะนำของบริษัทผู้ผลิตเมื่อเลือกกระดาษ

ทราย กระดาษทรายที่มีขนาดใหญ่กว่าที่ยื่นยาวออกนอกแผ่นรองขัดอาจทำให้เกิดการบาดเจ็บ และกระดาษทรายอาจถูกเหนียวรั้ง ฉีกขาด หรือทำให้เกิดการติดกลับได้

คำเตือนเพื่อความปลอดภัยเฉพาะสำหรับการขัดด้วยแปรงลวด

- ▶ พึงคำนึงไว้ว่าแม้จะใช้แปรงขัดตามปกติ ชนแปรงลวดอาจจะหลุดออกจากแปรงไปเองได้ อย่างชัดเจนลวดลงหนักเกินไปโดยใช้กำลังอย่างรุนแรง ชนแปรงลวดสามารถแทงทะลุผ้าบางๆ และ/หรือผิวหนังได้อย่างง่ายดาย
- ▶ เมื่อต้องการขัดด้วยแปรงลวด หากมีการแนะนำให้ใช้เครื่องป้องกันร่วมด้วย ต้องตรวจสอบไม่ให้จานลวดหรือแปรงลวดแทรกเข้าไปในตัวกระบัง จานลวดหรือแปรงลวดอาจมีขนาดเส้นผ่าศูนย์กลางกว้างขึ้นเนื่องจากแรงกดและแรงเหวี่ยงจากจุดศูนย์กลาง

คำแนะนำเพื่อความปลอดภัยเพิ่มเติม



สวมแว่นตาป้องกันอันตราย

- ▶ ใช้เครื่องตรวจจับที่เหมาะสมเพื่อตรวจสอบหาสายไฟฟ้าหรือท่อสาธารณูปโภคที่อาจซ่อนอยู่ในบริเวณทำงานหรือติดต่อบริษัทสาธารณูปโภคในพื้นที่เพื่อขอความช่วยเหลือ การสัมผัสกับสายไฟฟ้าอาจทำให้เกิดไฟไหม้หรือถูกไฟฟ้าดูด การทำให้ท่อแก๊ซเสียหายอาจทำให้เกิดระเบิด การเจาะเข้าไปในท่อน้ำทำให้ทรัพย์สินเสียหาย หรืออาจเป็นเหตุให้ถูกไฟฟ้าดูดได้
- ▶ อย่าสัมผัสจานตัดและขัดจนกว่าจะเย็นลง ขณะที่ทำงานจานจะร้อนมาก
- ▶ เมื่อแหล่งจ่ายไฟฟ้าถูกขัดจังหวะ ต. ย. เช่น เนื่องจากไฟฟ้าขัดของหรือดึงปลั๊กไฟฟ้าออก ให้ปลดล็อคสวิตช์เปิด-ปิด และสับสวิตช์ไปที่ตำแหน่งปิด ในลักษณะนี้จะช่วยป้องกันไม่ให้เครื่องติดสวิตช์อีกครั้งอย่างควบคุมไม่ได้
- ▶ ยึดชิ้นงานให้แน่น การยึดชิ้นงานด้วยเครื่องหนีบหรือแท่นจับจะมั่นคงกว่าการยึดด้วยมือ

รายละเอียดผลิตภัณฑ์และข้อมูล

จำเพาะ



อ่านคำเตือนเพื่อความปลอดภัยและคำแนะนำทั้งหมด การไม่ปฏิบัติตามคำเตือนและคำสั่งอาจเป็นสาเหตุให้ถูกไฟฟ้าดูด เกิดไฟไหม้ และ/หรือได้รับบาดเจ็บอย่างร้ายแรง

กรุณาดูภาพประกอบในส่วนหน้าของคู่มือการใช้งาน

ประโยชน์การใช้งานของเครื่อง

เครื่องนี้ใช้สำหรับตัด กัดผิวหยาบ

และแปรงวัสดุที่เป็นโลหะและหิน รวมถึงการเจาะเข้าในวัสดุที่ทำจากหินโดยไม่ต้องใช้น้ำ

สำหรับการตัดด้วยอุปกรณ์ทำจากวัสดุขัดถูชนิดที่ขัดตัวประสาน (bonded abrasives) ต้องใช้กระบ้งป้องกันอันตรายสำหรับการตัด (อุปกรณ์ประกอบ)

เมื่อตัดหิน ต้องจัดให้มีการดูดฝุ่นอย่างเพียงพอ

เครื่องมือไฟฟ้านี้สามารถใช้งานได้สำหรับขัดด้วย

กระดาษทรายเมื่อใช้เครื่องมือขัดที่ได้รับอนุญาต

อนุญาตให้ใช้เครื่องมือไฟฟ้านี้สำหรับขัดคอนกรีตเท่านั้น

ส่วนประกอบที่แสดงภาพ

ลำดับเลขของส่วนประกอบผลิตภัณฑ์อ้างอิงถึงส่วน

ประกอบของเครื่องที่แสดงในหน้าภาพประกอบ

- (1) คันปลดล็อกกระบ้งป้องกันอันตราย
- (2) ปุ่มล็อกแกน
- (3) สวิตช์เปิด-ปิด
- (4) ล้อตั้งความเร็วรอบล่วงหน้า
- (5) ด้ามจับเพิ่ม (พื้นผิวจับหุ้มฉนวน)
- (6) กระบ้งป้องกันอันตรายสำหรับการตัด^{a)}
- (7) กระบ้งป้องกันอันตรายสำหรับการขัด
- (8) ฝาครอบดูดฝุ่นสำหรับการขัด^{a)}

ข้อมูลทางเทคนิค

| เครื่องเจียรคอมมู | | GWS 12-125 S | GWS 12-150 S |
|-----------------------------------|--------------------|---------------|---------------|
| หมายเลขสินค้า | | 3 601 CA6 0.. | 3 601 CA6 0.. |
| กำลังไฟฟ้าที่ติดตั้งเข้า | วัตต์ | 1200 | 1200 |
| กำลังไฟฟ้าด้านนอก | วัตต์ | 630 | 630 |
| อัตราความเร็วพิกัด | นาที ⁻¹ | 11000 | 10000 |
| ช่วงการปรับความเร็วรอบ | นาที ⁻¹ | 2800-11000 | 2800-10000 |
| เส้นผ่าศูนย์กลางจานขัด สูงสุด | มม. | 125 | 150 |
| เกลียวแกนเครื่อง | | M 14 | M 14 |
| ความยาวเกลียวของแกนเครื่อง สูงสุด | มม. | 22 | 22 |
| การตั้งความเร็วรอบล่วงหน้า | | ● | ● |
| การป้องกันการรีสตาร์ท | | ● | ● |
| การสตาร์ทแบบนุ่มนวล | | ● | ● |
| ระบบอิเล็กทรอนิกส์คงที่ | | ● | ● |

(9) น็อตรองจานพร้อมโอริง

(10) หัวขัดคาร์ไบด์^{a)}

(11) จานขัด^{a)}

(12) จานตัด^{a)}

(13) น็อตยึดแบบขันเร็ว SDS-*click*^{a)}

(14) น็อตยึด

(15) น็อตยึดแบบขันเร็วพร้อมคานรอง^{a)}

(16) ประแจสองรูสำหรับน็อตยึด

(17) แกนเครื่อง

(18) ด้ามจับ (พื้นผิวจับหุ้มฉนวน)

(19) ฝาครอบดูดฝุ่นสำหรับการตัดด้วยแผ่นน้ำ^{a)}

(20) จานตัดเพชร^{a)}

(21) การ์ดป้องกันมือ^{a)}

(22) แปรงขัดรูปถ้วย^{a)}

(23) แผ่นขัดยาง^{a)}

(24) กระดาษทราย^{a)}

(25) น็อตกลม^{a)}

(26) กระบอกเพชรเจาะคอนกรีต^{a)}

(27) ประแจปากตาย^{a)}

a) อุปกรณ์ประกอบที่แสดงภาพหรืออธิบาย ไม่รวมอยู่ในการจัดส่งมาตรฐาน
กรุณาดูอุปกรณ์ประกอบทั้งหมดในรายการแสดงอุปกรณ์ประกอบของเรา

| เครื่องเจียรคอมมู | GWS 12-125 S | GWS 12-150 S |
|---|--------------|--------------|
| การยับยั้งการตีกลับ | | ● |
| น้ำหนักตามระเบียบการ EPTA-Procedure 01:2014 | | |
| - มีด้ามจับเพิ่มที่ลดการสั่นสะเทือน | กก. | 2.2 |
| - มีด้ามจับเพิ่มมาตรฐาน | กก. | 2.0 |
| ระดับความปลอดภัย | ☐/ | ☐/ |

ค่าที่ให้ไว้ใช้ได้กับแรงดันไฟฟ้าอโนมินอล [U] 230 โวลต์ค่าเหล่านี้อาจเปลี่ยนแปลงไปสำหรับแรงดันไฟฟ้าที่แตกต่างกันและโมเดลที่ผลิตสำหรับเฉพาะประเทศ

การติดตั้ง

การติดตั้งอุปกรณ์ป้องกันอันตราย

▶ ติดปลั๊กไฟออกจากเต้าเสียบก่อนปรับแต่งเครื่อง

หมายเหตุ: หากจมน้ำหรือสัมผัสกับน้ำขณะปฏิบัติงาน หรืออุปกรณ์จับยึดบนกระบังป้องกันอันตราย/เครื่องมือไฟฟ้าเกิดชำรุด ต้องส่งเครื่องไปซ่อมบำรุงที่ศูนย์บริการหลังการขายในพื้นที่สำหรับที่อยู่ คู่มือ"การบริการหลังการขายและคำแนะนำการใช้งาน

กระบังป้องกันอันตรายสำหรับการขัด

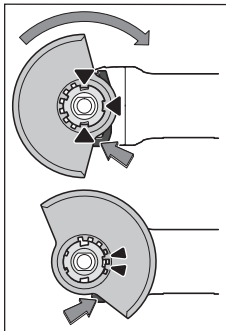

วางกระบังป้องกันอันตราย (7) บนที่จับบนเครื่องมือไฟฟ้าจนลิ้นล็อกตำแหน่งของกระบังป้องกันอันตรายตรงกับที่จับ สำหรับการติดตั้งกล่าวให้กดคันปลดล็อก (1) กดกระบังป้องกันอันตราย (7) ลงบนปลอกแกนจนขาของกระบังป้องกันอันตรายอยู่บนหน้าแปลนของเครื่องมือไฟฟ้าและหมุนกระบังป้องกันอันตรายไปจนได้ยินเสียงคลิกเข้าที่

ปรับตำแหน่งกระบังป้องกันอันตราย (7) ให้เข้ากับการทำงาน สำหรับการติดตั้งกล่าวให้ดันคันปลดล็อก (1) ขึ้นและหมุนกระบังป้องกันอันตราย (7) ไปยังตำแหน่งที่ต้องการ

- ▶ จัดวางตำแหน่งกระบังป้องกันอันตราย (7) ในลักษณะให้ลิ้นหุ้มของคันปลดล็อก (1) เกยในช่องเปิดที่สอดคล้องกันของกระบังป้องกันอันตราย (7) เสมอ
- ▶ ปรับกระบังป้องกันอันตราย (7) ในลักษณะป้องกันไม่ให้ประกายไฟแลบเข้าหาตัวผู้ใช้เครื่อง
- ▶ กระบังป้องกันอันตราย (7) จะต้องหมุนปรับได้โดยการกดปุ่มปลดล็อก (1) เท่านั้น! มิฉะนั้นจะต้องไม่ใช่

เครื่องมือไฟฟ้าอีกต่อไปในทุกรณีและต้องส่งเครื่องไปยังศูนย์บริการหลังการขาย

หมายเหตุ: ลิ้มล็อกตำแหน่งบนกระบังป้องกันอันตราย (7) ทำให้มั่นใจว่าเฉพาะกระบังป้องกันอันตรายที่เหมาะสมเท่านั้นจะสามารถติดตั้งเข้ากับเครื่องมือไฟฟ้าได้

ฝากรอบดูดฝุ่นสำหรับการตัดด้วยแผ่นนำ

ติดตั้งฝากรอบดูดฝุ่นสำหรับการตัดด้วยแผ่นนำ (19) เข้าในลักษณะเดียวกับกระบังป้องกันอันตรายสำหรับการขัด การยึดตามจับเสริม (5) ผ่านโครงยึดฝากรอบดูดฝุ่นผ่านตัวเรือนเกียร์ช่วยเชื่อมต่อเครื่องมือไฟฟ้าเข้ากับฝากรอบดูดฝุ่นอย่างแน่นหนา บริเวณฝากรอบดูดฝุ่นพร้อมแผ่นนำการตัด (19) สามารถเชื่อมต่อกับเครื่องดูดฝุ่น Bosch ได้ ในการดำเนินการนี้ ให้เสียบท่อดูดที่มีอะแดปเตอร์ดูดเข้าไปในข้อก่อกที่ใหม่บนฝากรอบดูดฝุ่น

หมายเหตุ: การเสียดสีที่เกิดจากฝุ่นในท่อดูดและอุปกรณ์เสริมในระหว่างการดูดทำให้เกิดประจุไฟฟ้าสถิตย์ ซึ่งผู้ใช้อาจรู้สึกว่าเป็นการคายประจุไฟฟ้าสถิตย์ (ทั้งนี้ขึ้นอยู่กับปัจจัยด้านสิ่งแวดล้อมและสถานะทางกายภาพ) โดยทั่วไป Bosch แนะนำให้ใช้ท่อดูดป้องกันไฟฟ้าสถิตย์ (อุปกรณ์เสริม) เพื่อดูดฝุ่นละเอียดและวัสดุแห้ง

กระบังป้องกันอันตรายสำหรับการตัด

- ▶ สำหรับการตัดด้วยอุปกรณ์ทำจากวัสดุขัดถูชนิดที่ใช้ตัวประสาน (bonded abrasives) ต้องใช้กระบังป้องกันอันตรายสำหรับการตัด (6) เสมอ
- ▶ ต้องจัดเตรียมให้มีการดูดฝุ่นออกอย่างพอเพียงเมื่อตัดหิน

ติดตั้งกระบังป้องกันอันตรายสำหรับการตัด (6) เข้าในลักษณะเดียวกับกระบังป้องกันอันตรายสำหรับการขัด (7)

ฝากรอบดูดฝุ่นสำหรับการตัดด้วยแผ่นนำ

ติดตั้งฝากรอบดูดฝุ่นสำหรับการตัดด้วยแผ่นนำ (19) เข้าในลักษณะเดียวกับกระบังป้องกันอันตรายสำหรับการขัด

การค้ำป้องกันมือ

- ▶ เมื่อทำงานกับแผ่นรองยาง (23) หรือแปรงรูปถ้วย/
แผ่นขัดทรายซ้อน/กระบอกลเพชรเจาะคอนกรีต ต้องติด
ตั้งการค้ำป้องกันมือ (21) เข้าเสมอ

ยึดการค้ำป้องกันมือ (21) เข้ากับค้ำจับเพิ่ม (5)

ค้ำจับเพิ่ม

- ▶ ใช้เครื่องมือไฟฟ้าพร้อมกับค้ำจับเพิ่ม (5) เสมอ
- ▶ หากค้ำจับเพิ่มชำรุด อย่าใช้เครื่องมือไฟฟ้าทำงานต่อ
ไป อย่าทำการดัดแปลงใดๆ ที่ค้ำจับเพิ่ม

ขันค้ำจับเพิ่ม (5) เข้าบนด้านซ้ายหรือด้านขวาของหัวเครื่อง
ตามลักษณะงาน

ค้ำจับเพิ่มลดการสั่นสะเทือน



ขันค้ำจับเพิ่ม (5) เข้าบน
ด้านซ้ายหรือด้านขวาของ
หัวเครื่องตามลักษณะงาน

ค้ำ

จับเพิ่มลดการสั่นสะเทือนช่วยลดแรงสั่นสะเทือนให้เบาบางลง
และทำให้ปฏิบัติงานได้สะดวกและปลอดภัยยิ่งขึ้น

- ▶ ใช้เครื่องมือไฟฟ้าพร้อมกับค้ำจับเพิ่ม (5) เสมอ
- ▶ อย่าทำการดัดแปลงใดๆ ที่ค้ำจับเพิ่ม
อย่าใช้ค้ำจับเพิ่มที่ชำรุดทำงานต่อไป

การติดตั้งเครื่องมือขัด

- ▶ ดึงปลั๊กไฟออกจากเต้าเสียบก่อนปรับแต่งเครื่อง
- ▶ อย่าสัมผัสจานตัดและขัดจนกว่าจะเย็นลง ขณะทำงาน
จานจะร้อนมาก

ทำความสะอาดแกนขัด (17) และทุกชิ้นส่วนที่จะติดตั้ง
เมื่อต้องการหนีบและคลายเครื่องมือขัด ให้กดปุ่มล็อกแกน
(2) เพื่อล็อกแกนขัด

- ▶ กดปุ่มล็อกแกนเมื่อแกนหยุดสนิทแล้วเท่านั้น มิฉะนั้น
เครื่องอาจชำรุดได้

จานตัด/ขัด

การประกอบพร้อมน็อตยึด (14) และน็อตยึดเร็ว (13)

สังเกตขนาดของเครื่องมือขัด เส้นผ่าศูนย์กลางของรูยึดต้องมี
ขนาดพอดีกับน็อตรองจาน อย่าใช้ข้อลวดหรือข้อปรับขนาด
เมื่อใส่จานตัดเพชร ให้ตรวจสอบให้ทิศทางหมุนของลูกศรบน
จานตัดเพชรตรงกับทิศทางหมุนของเครื่องมือไฟฟ้า (ดูลูกศร
ทิศทางหมุนบนหัวเครื่อง)

สำหรับลำดับการติดตั้ง ดูหน้าภาพประกอบ

สำหรับการติดตั้งจานตัด/ขัดให้ขันน็อตยึด (14) และยึดให้
แน่นด้วยประแจสองรู (ดู " น็อตยึดแบบขันเร็ว

SDS-clic ", หน้า 61) ที่อยู่ด้านหน้าหรือด้านหลังสันๆ

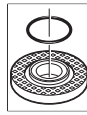

ขึ้นพลาสติก (โอริง) จะติดตั้งอยู่รอบบ่าตรง
กลางของน็อตรองจาน (9) หากโอริงสูญหาย
หรือชำรุด จำเป็นต้องเปลี่ยนน็อตรองจาน (9)
ใหม่ก่อนใช้งานต่อไป

- ▶ เมื่อติดตั้งเครื่องมือขัดแล้ว ก่อนเปิดสวิตซ์ทำงาน ให้
ตรวจสอบว่าได้ติดตั้งเครื่องมือขัดอย่างถูกต้องและ
เครื่องมือขัดสามารถหมุนได้อย่างอิสระหรือไม่ ตรวจสอบ
ให้แน่ใจว่าเครื่องมือขัดไม่ครูดกับกระบังป้องกัน
อันตรายหรือส่วนอื่นๆ

ภาพประกอบพร้อมน็อตยึดเร็ว (15)

สังเกตขนาดของเครื่องมือขัด เส้นผ่าศูนย์กลางของรูยึดต้องมี
ขนาดพอดีกับน็อตรองจาน อย่าใช้ข้อลวดหรือข้อปรับขนาด

เมื่อใช้จานตัดเพชร ต้องตรวจสอบให้ลูกศรชี้ทิศทางหมุน
บนจานตัดเพชรและทิศทางหมุนของเครื่องมือไฟฟ้า (ดูลูก
ศรชี้ทิศทางหมุนบนครอบเครื่อง) ตรงกัน

สำหรับลำดับการติดตั้ง ดูหน้าภาพประกอบ

สำหรับการยึดจานตัด/ขัด ให้ขันน็อตยึดแบบขันเร็ว (15) ได้
โดยไม่ต้องใช้เครื่องมืออื่นๆ เพิ่มเติม

- ▶ ใช้น็อตยึดแบบขันเร็ว (15) เฉพาะกับงานขัดและจาน
ตัดเท่านั้น
- ▶ ใช้น็อตยึดแบบขันเร็วที่ไม่มีตาหนีและไม่มีขารุดเท่านั้น
(15)
- ▶ เมื่อขันเข้า ให้ตรวจสอบให้แน่ใจว่าด้านที่มีตัวพิมพ์ของ
น็อตยึดแบบขันเร็ว (15) ไม่หันเข้าหาจานขัด

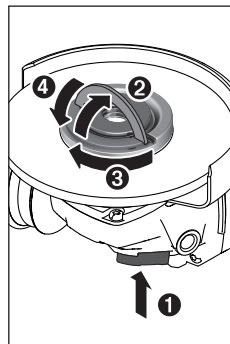

กดปุ่มล็อกแกน (2) เพื่อ
ล็อกแกนเครื่อง สำหรับการ
ขันน็อตยึดแบบขันเร็ว (15)
ให้แน่น ให้ยกแขนน็อตยึด
แบบขันเร็วขึ้นและหมุนน็อต
ยึดแบบขันเร็วตามเข็มนาฬิกาอย่างแรง หลังจาก
นั้นให้พับแขนสำหรับยึดน็อต
ยึดแบบขันเร็วลง การขันที่
ขอบไม่เพียงพอ

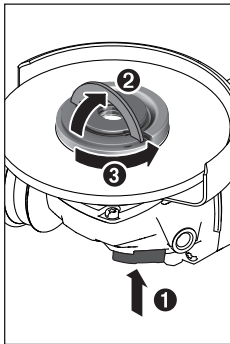

คลายนอตยึดแบบขันเร็ว (15) ที่ไม่ชำรุดและขันไว้อย่างถูกต้องออกได้ด้วยมือ ยกแขนนอตยึดแบบขันเร็วขึ้นและหมุนนอตยึดแบบขันเร็วตามเข็มนาฬิกาอย่างแรง อย่าใช้เครื่องมือดึงนอตยึดแบบขันเร็วที่ติดแน่นอย่างเด็ดขาด แต่ให้ใช้ประแจสองรูเสมอ

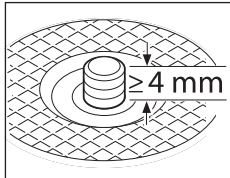

หลังจากติดตั้งแป้นรองรับการติดตั้งและจานตัด/ขัด ความยาวของเกลียวแกนหมุนขัดต้องมีย่านอย่างน้อย 4 มม.

ตรวจสอบให้แน่ใจว่าเครื่องมือขัดติดตั้งอย่างแน่นหนา

เพื่อให้แกนหมุนฟรีในตำแหน่งเครื่องมือไฟฟ้า

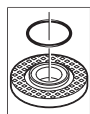

ชั้นพลาสติก (โอริง) จะติดตั้งอยู่รอบบ่าตรงกลางของแป้นรองรับ (9) หากโอริงสูญหายหรือชำรุด จำเป็นต้องเปลี่ยนแป้นรองรับ (9) ใหม่ก่อนใช้งานต่อไป

- ▶ เมื่อติดตั้งเครื่องมือขัดแล้ว ก่อนเปิดสวิตซ์ทำงาน ให้ตรวจสอบว่าได้ติดตั้งเครื่องมือขัดอย่างถูกต้องและเครื่องมือขัดสามารถหมุนได้อย่างอิสระหรือไม่ ตรวจสอบให้แน่ใจว่าเครื่องมือขัดไม่ครูดกับกระบังป้องกันอันตรายหรือส่วนอื่นๆ

แผ่นขัดทรายซ้อน

- ▶ เมื่อทำงานด้วยแผ่นขัดทรายซ้อนให้ประกบการ์ดป้องกันมือ (21) เข้าเสมอ

แผ่นขัดยาง

- ▶ เมื่อทำงานกับแผ่นขัดยาง (23) ให้ติดตั้งการ์ดป้องกันมือ (21) เสมอ

สำหรับลำดับการติดตั้ง ดูหน้าภาพประกอบ

ขันนอตกลม (25) เข้าและยึดให้แน่นด้วยประแจสองรู

แปรงขัดรูปถ้วย

เมื่อทำงานกับแปรงขัดรูปถ้วย ให้ติดตั้งการ์ดป้องกันมือ (21) เสมอ

สำหรับลำดับการติดตั้ง ดูหน้าภาพประกอบ

ต้องสามารถขันแปรงรูปถ้วยเข้าบนแกนขัดจนทาบสนิทกับหน้าแปลนแกนขัดที่ปลายเกลียวของแกนขัด ยึดแปรงรูปถ้วยให้แน่นด้วยประแจปากตาย

นอตยึดแบบขันเร็ว SDS-clic

สำหรับการเปลี่ยนเครื่องมือขัดอย่างสะดวกโดยไม่ต้องใช้เครื่องมืออื่นช่วย ให้เปลี่ยนจากการใช้นอตยึด (14) มาเป็นนอตยึดแบบขันเร็ว (13) แทน

- ▶ ใช้นอตยึดแบบขันเร็ว (13) เฉพาะกับจานตัดและจานขัดเท่านั้น

ใช้เฉพาะนอตยึดแบบขันเร็ว (13) ที่ไม่มีตำหนิและไม่ชำรุดเท่านั้น

เมื่อขันเข้า ให้ตรวจสอบให้แน่ใจว่าด้านที่มีตัวพิมพ์ของนอตยึดแบบขันเร็ว (13) ไม่หันเข้าหาจานขัด ลูกศรต้องชี้ไปที่เครื่องหมายดัชนี (28)

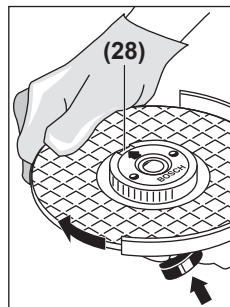

กดปุ่มล็อกแกน (2) เพื่อล็อกแกนเครื่อง สำหรับการขันนอตยึดแบบขันเร็วให้แน่น ให้ใช้กำลังหมุนจานขัดไปในทิศตามเข็มนาฬิกา

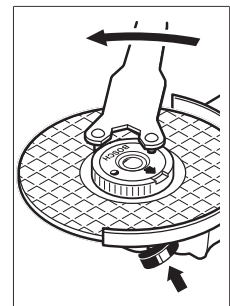







คลายนอตยึดแบบขันเร็วที่ไม่ชำรุดและขันไว้อย่างถูกต้องออกโดยใช้มือหมุนวงแหวนที่มีลักษณะเป็นสันไปในทิศทวนเข็มนาฬิกา อย่าใช้คีมดึงนอตยึดแบบขันเร็วที่ติดแน่นอย่างเด็ดขาด แต่ให้ใช้ประแจสองรูเสมอ สอดประแจสองรูเข้าตามแสดงในภาพประกอบ

เครื่องมือขัดที่ได้รับอนุญาต

ท่านสามารถใช้งานเครื่องมือขัดทั้งหมดที่ระบุในคู่มือการใช้งานเล่มนี้

ความเร็วรอบหมุน [นาที่⁻¹] หรือความเร็วตามเส้นรอบวง [เมตร/วินาที] ที่อนุญาตของเครื่องมือขัดที่ใช้อย่างน้อยจะต้องเท่ากับค่าที่กำหนดไว้ในตารางด้านล่างนี้

ดังนั้นให้สังเกตความเร็วรอบหมุนหรือความเร็วตามเส้นรอบวงที่อนุญาตบนฉลากของเครื่องมือขัด

| | สูงสุด [มม.] | [มม.] |  |  | | |
|---|--------------|-------|---|---|-------------|--|
| | D | b | d | [นาที่ ⁻¹] | [ม./วินาที] | |
|  | 125 | 7 | 22.2 | 11000 | 80 | |
|  | 150 | 7 | 22.2 | 10000 | 80 | |
|  | 125 | - | - | 11000 | 80 | |
|  | 75 | 30 | M 14 | 11000 | 45 | |
|  | 82 | - | M 14 | 11000 | 80 | |

การหมุนหัวเครื่อง (ดูภาพประกอบ A)

▶ ดึงปลั๊กไฟออกจากเต้าเสียบก่อนปรับแต่งเครื่อง

ท่านสามารถหมุนหัวเครื่องได้เป็นขั้นทุกๆ 90° ในลักษณะนี้ ท่านสามารถนำสวิตช์เปิด-ปิดไปยังตำแหน่งที่สะดวกต่อการใช้งานยิ่งขึ้นสำหรับสภาพการทำงานพิเศษ ด. ย. เช่น สำหรับผู้บังคับมือซ้าย

ชั้นสกรู 4 ตัวออกจนสุด หมุนหัวเครื่องไปยังตำแหน่งใหม่ อย่างระมัดระวังโดยไม่ถอดออกจกตัวเรือน ชั้นสกรู 4 ตัวกลับเข้าที่แน่น

การดูดฝุ่น/ซีลื้อย

ฝุ่นที่ได้จากวัสดุ เช่น เคลือบผิวที่มีสารตะกั่ว ไม้ยางประเภท แร่ธาตุ และโลหะ อาจเป็นอันตรายต่อสุขภาพ การสัมผัสหรือการหายใจเอาฝุ่นเข้าไปอาจทำให้เกิดปฏิกิริยาแพ้ ฝุ่น และ/หรือนำมาซึ่งโรคติดเชื้อระบบหายใจแก่ผู้ใช้เครื่องหรือผู้ที่ยืนอยู่ใกล้เคียง

ฝุ่นยางประเภท เช่น ฝุ่นไม้โอ๊ก หรือไม้บีช นับเป็นสารที่ทำให้เกิดมะเร็ง โดยเฉพาะอย่างยิ่งเมื่อผสมกับสารเติมแต่งเพื่อบำบัดไม้ (โครเมต ผลิตภัณฑ์รักษาเนื้อไม้) สำหรับวัสดุที่มีแอลเบสทอสตองให้ผู้เชี่ยวชาญทำงานเท่านั้น

- ใช้ระบบดูดฝุ่นออกที่เหมาะสมกับประเภทวัสดุ มากเท่าที่จะทำได้
- จัดสถานที่ทำงานให้มีกระแสระบายอากาศที่ดี
- ขอแนะนำให้สวมหน้ากากป้องกันการติดเชื้อที่มีระดับ-ใส่กรอง P2

ปฏิบัติตามกฎข้อบังคับสำคัญอื่นๆ ที่เกี่ยวกับวัสดุชิ้นงานที่บังคับใช้ในประเทศของท่าน

▶ ป้องกันการสะสมของฝุ่นในสถานที่ทำงาน

ฝุ่นสามารถถูกใหม่อย่างง่ายดาย

การปฏิบัติงาน

การเริ่มต้นปฏิบัติงาน

- ▶ ให้สังเกตแรงดันไฟฟ้า! แรงดันไฟฟ้าจากแหล่งจ่ายไฟฟ้าต้องมีค่าตรงกับค่าแรงดันไฟฟ้าที่ระบุไว้บนแผ่นป้ายติดเครื่อง เครื่องมือไฟฟ้าที่มีเครื่องหมาย 230 โวลต์ สามารถใช้งานกับ 220 โวลต์ ได้ด้วย

หากใช้เครื่องทำงานด้วยพลังงานจากเครื่องกำเนิดไฟฟ้าเคลื่อนที่ที่ไม่มีกำลังไฟฟ้าสำรองเพียงพอ

หรือไม่มีระบบควบคุมแรงดันไฟฟ้าที่เหมาะสม

สมที่สามารถเพิ่มกำลังกระแสไฟฟ้าขณะสตาร์ท ตั้ง

นั้นเมื่อเปิดเครื่องทำงาน

เครื่องจะทำงานได้ไม่เต็มสมรรถภาพ หรือเกิดการผิดปกติ

กรุณาลงความระมัดระวังของเครื่องกำเนิดไฟฟ้าที่ใช้อยู่

โดยเฉพาะอย่างยิ่งในเรื่องแรงดันไฟฟ้าและความถี่ไฟฟ้าหลัก

การเปิด-ปิดเครื่อง

เมื่อต้องการให้เครื่องมือไฟฟ้าเริ่มต้นทำงาน ให้ดันสวิตช์

เปิด-ปิด (3) ไปข้างหน้า

เมื่อต้องการล็อคสวิตช์เปิด-ปิด (3) ให้กดสวิตช์เปิด-ปิด (3)

ลงตรงส่วนหน้าจนเข้าล็อค

เมื่อต้องการปิดสวิตช์เครื่องมือไฟฟ้า ให้ปล่อยนิ้วจากสวิตช์

เปิด-ปิด (3) หรือในกรณีที่สวิตช์ถูกล็อคอยู่ ให้กดตรงส่วน

ท้ายของสวิตช์เปิด-ปิด (3) ลงสั้นๆ และปล่อยนิ้ว

- ▶ ตรวจสอบเครื่องมือชดก่อนใช้งาน เครื่องมือชดต้องได้รับการติดตั้งอย่างถูกต้องและสามารถหมุนได้อย่างอิสระ ทำการทดสอบวิ่งโดยเปิดเครื่องเดินตัวเปล่านานอย่างน้อย 1 นาที อย่าใช้เครื่องมือชดที่ชำรุด เสียศูนย์ หรือสั้นตัว เครื่องมือชดที่ชำรุดอาจจะเปิดและทำให้เกิดการบาดเจ็บได้

การป้องกันการรบกวน

ระบบป้องกันการรบกวนที่ช่วยป้องกันไม่ให้เครื่องมือไฟฟ้าเริ่มต้นใหม่อย่างควบคุมไม่ได้หลังจากการจ่ายไฟฟ้าถูกขัดจังหวะ

เมื่อต้องการเริ่มต้นทำงานอีกครั้ง ให้กลับสวิตช์เปิด-ปิด (3)

ไปยังตำแหน่งปิดและเปิดสวิตช์เครื่องมือไฟฟ้าอีกครั้ง

โปรดอ่านคู่มือการใช้งานของเครื่องมือไฟฟ้าอีกครั้ง

การสตาร์ทแบบนุ่มนวล

ระบบสตาร์ทแบบนุ่มนวลอิเล็กทรอนิกส์จะจำกัดแรงบิดเมื่อ

เปิดสวิตช์และทำให้เครื่องมือไฟฟ้าเริ่มต้นทำงานได้ด้วยการกระ

ตุกเล็กน้อย

หมายเหตุ: หากเครื่องมือไฟฟ้าทำงานที่ความเร็วรอบเต็มที่ใน

ทันทีที่เปิดสวิตช์ แสดงว่าระบบสตาร์ทแบบนุ่มนวล

อิเล็กทรอนิกส์และการป้องกันการรบกวนที่ล้มเหลว ต้องส่ง

เครื่องมือไฟฟ้าไปยังศูนย์บริการลูกค้าทันที ที่อยู่ใบบท "การบริการหลังการขายและการให้คำปรึกษาการใช้งาน"

การยับยั้งการติ๊กกลับ



หากมีการติ๊กกลับอย่างฉับพลันในเครื่องมือไฟฟ้า ต. ย. เช่น การติดขัดในการตัดแยก การจ่ายไฟฟ้าไปยังมอเตอร์จะถูกขัดจังหวะด้วยระบบอิเล็กทรอนิกส์

เมื่อต้องการเริ่มต้นทำงานอีกครั้ง ให้สับสวิตช์เปิด-ปิด (3) ไปยังตำแหน่งปิด และเปิดสวิตช์เครื่องมือไฟฟ้าอีกครั้ง

ระบบอิเล็กทรอนิกส์คั้งที่

ระบบควบคุมอิเล็กทรอนิกส์คั้งที่จะรักษาความเร็วรอบขณะเดินเครื่องต่อเวลาและขณะใช้งานที่มีค่าเกือบคงที่ และทำให้ได้ประสิทธิภาพการทำงานที่สม่ำเสมอ

การตั้งความเร็วรอบล่วงหน้า

ท่านสามารถเลือกความเร็วรอบที่ต้องการไว้ล่วงหน้าได้แม้ขณะเครื่องกำลังเดินอยู่โดยใช้ปุ่มตั้งความเร็วรอบล่วงหน้า (4) ข้อมูลในตารางต่อไปนี้เป็นคำแนะนำ

| วัสดุ | การใช้งาน | เครื่องมือ | ตำแหน่งปุ่มหมุน |
|----------|-----------------|---|-----------------|
| โลหะ | ขัดสีออก | กระดาษทราย | 2-3 |
| โลหะ | แปรง ขัดสนิมออก | แปรงขัดรูปถ้วย งานขัดกระดาษทราย | 3 |
| โลหะ ทิน | การขัด | งานขัด | 4-6 |
| โลหะ | การขัดหยาบ | งานขัด | 6 |
| โลหะ | การตัด | งานตัด | 6 |
| หิน | การตัด | งานตัดเพชรและแผ่นนำการตัด (อนุญาตให้ตัดหินได้เฉพาะเมื่อใช้แผ่นนำการตัดเท่านั้น) | 6 |

► ความเร็ว

รอบกำหนดของอุปกรณ์ประกอบต้องเท่ากับความเร็วรอบสูงสุดที่ระบุไว้บนเครื่องมือไฟฟ้าเป็นอย่างน้อย อุปกรณ์ประกอบที่หมุนเร็วกว่าความเร็วรอบกำหนดของตัวเองอาจแตกและกระเด็นออกเป็นชิ้นๆ

| ชั้น | GWS 12-125 S | GWS 12-150 S |
|---------------------|------------------------|------------------------|
| ชั้น | [นาที่ ⁻¹] | [นาที่ ⁻¹] |
| ความเร็วรอบล่วงหน้า | | |
| 1 | 2800 | 2800 |
| 2 | 3900 | 3900 |
| 3 | 5200 | 5200 |
| 4 | 6500 | 6500 |
| 5 | 8100 | 8100 |
| 6 | 11000 | 10000 |

ค่าของชั้นความเร็วรอบที่ระบุเป็นค่าชี้แนะ

ข้อแนะนำในการทำงาน

► **ดึงปลั๊กไฟออกจากเต้าเสียบก่อนปรับแต่งเครื่อง**

► **ใช้ความระมัดระวังเมื่อเจาะช่องในผนังที่รับน้ำหนัก ดูบท "ข้อมูลเกี่ยวกับโครงสร้าง"**

► **ยึดชิ้นงานให้แน่น หากชิ้นงานไม่อยู่นิ่งได้ด้วยน้ำหนักของตัวเอง**

► **อย่าใช้งานเครื่องมือไฟฟ้าหนักเกินไป ไปจนเครื่องหยุดชะงัก**

► **หลังใช้งานเครื่องมือไฟฟ้าอย่างหนัก ต้องปล่อยให้เครื่องให้วิ่งตัวเปล่าต่อเป็นเวลาสองสามนาทีเพื่อให้เครื่องมือเย็นลง**

► **อย่าใช้เครื่องมือไฟฟ้าร่วมกับแท่นตัดออก**

► **อย่าสัมผัสจานตัดและขัดจนกว่าจะเย็นลง ขณะทำงานจานจะร้อนมาก**

งานขัดรูปพัด

ท่านสามารถขัดผิวหน้าชิ้นงานที่มีรูปโค้งนูนและเส้นขอบรอบนอกได้ด้วยจานขัดรูปพัด (อุปกรณ์ประกอบ) งานขัดรูปพัดมีอายุการใช้งานนานกว่า ให้เสียงรบกวนน้อยกว่า และมีอุณหภูมิที่เกิดจากการขัดต่ำกว่ากระดาษทรายแบบดั้งเดิม

การกัดผิวหยาบ

► **อย่าใช้จานตัดสำหรับกัดผิวหยาบอย่างเด็ดขาด**

ท่านจะได้ผลลัพธ์การกัดผิวหยาบที่ดีที่สุดเมื่อตั้งเครื่องที่มุม 30° และ 40° เคลื่อนเครื่องมือไฟฟ้าไปมาด้วยแรงกดปาน

กลาง ในลักษณะที่ชิ้นงานจะไม่ร้อนเกินไป ไม่เปลี่ยนสี และไม่
เป็นสนิม

การตัดโลหะ

- ▶ สำหรับการตัดด้วยอุปกรณ์ทำจากวัสดุขัดถูชนิดที่ใช้ตัว
ประสาน (bonded abrasives) ต้องใช้กระบั้ง
ป้องกันอันตรายสำหรับการตัด (6) เสมอ

เมื่อทำงานตัด ให้เคลื่อนเครื่องไปข้างหน้าด้วยความเร็วพอ
ประมาณที่เหมาะสมกับวัสดุชิ้นงานที่จะตัด อย่าออกแรงกดลงบน
งานตัด อย่าตะแคง หรือแกว่งไปมา

อย่าหยุดงานตัดที่วิ่งด้วยแรงเฉื่อยโดยกดลงด้านข้าง

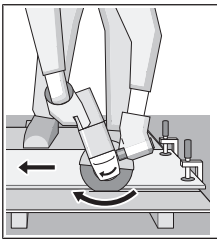

ต้องเคลื่อนเครื่องมือไฟฟ้า
แบบงัดขึ้นเสมอ มิฉะนั้นจะ
เกิดอันตรายจากการที่
เครื่องถูกผล็อกจากร่อง
ตัดอย่างควบคุมไม่ได้ เมื่อ
ต้องการตัดเส้นรอบนอกและ
ทอสีเหลี่ยม ขอแนะนำให้
เริ่มตรงจุดที่มีหน้าตัดที่เล็ก
ที่สุด

การตัดหิน

- ▶ ต้องจัดเตรียมให้มีการดูดฝุ่นออกอย่างพอ
เพียงเมื่อตัดหิน
- ▶ สวมหน้ากากป้องกันฝุ่น
- ▶ ต้องใช้เครื่องมือไฟฟ้านี้สำหรับการขัดและตัด
แห้งเท่านั้น

สำหรับการตัดหิน ทางที่ดีควรใช้จานตัดเพชร

เมื่อทำงานกับฝาครอบดูดฝุ่นสำหรับการตัดด้วยแผ่นน้ำ (19)
ต้องใช้เครื่องดูดฝุ่นที่ผ่านการรับรองสำหรับดูดฝุ่นหิน เครื่อง
ดูดฝุ่นที่เหมาะสมนี้หาซื้อได้จาก บอช

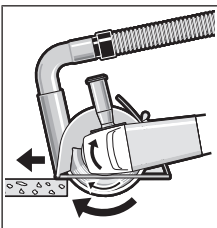

เปิดสวิทช์เครื่องมือไฟฟ้า
และวางส่วนหน้าของแผ่น
น้ำการตัดบนชิ้นงาน เคลื่อน
เครื่องมือไฟฟ้าไปข้างหน้า
ด้วยความเร็วพอประมาณที่
เหมาะสมกับวัสดุชิ้นงานที่กำลัง
ตัดอยู่

เมื่อตัดวัสดุที่แข็งเป็นพิเศษ
ด.ย. เช่น คอนกรีตที่มีกรวดผสมอยู่มาก จานตัดเพชรจะร้อน
เกินไป และด้วยเหตุนี้ก็จะชำรุดได้ ซึ่งจะสังเกตเห็นได้ชัดจาก
วงประกายไฟที่หมุนไปพร้อมๆ กับจานตัดเพชร

ในกรณีนี้ให้หยุดการตัด และทำให้จานตัดเพชรเย็นลงโดย
ปล่อยให้เครื่องเดินตัวเปล่าที่ความเร็วรอบสูงสุดสักครู่หนึ่ง
การทำงานได้น้อยลงอย่างเห็นได้ชัดและวงประกายไฟหมุน
เป็นสัญญาณว่าจานตัดเพชรกำลังจะท้อ ท่านสามารถทำให้

งานคมขึ้นอีกครั้งโดยการตัดวัสดุกัดกร่อนเพียงเล็กน้อย ด.ย.
เช่น อิฐจากปูนขาวผสมกับทราย

การตัดตัดวัสดุที่แข็ง

- ▶ สวมหน้ากากกันฝุ่นที่เหมาะสม เช่น หน้ากากที่ใ้
มาตรฐาน P2
- ▶ ต้องใช้เครื่องมือไฟฟ้านี้สำหรับการขัดและตัด
แห้งเท่านั้น

เมื่อตัดวัสดุที่แข็งเป็นพิเศษ ด.ย. เช่น คอนกรีตที่มีกรวดผสม
อยู่มาก จานตัดเพชรจะร้อนเกินไป และด้วยเหตุนี้ก็จะชำรุดได้
ซึ่งจะสังเกตเห็นได้ชัดจากวงประกายไฟที่หมุนไปพร้อมๆ กับ
จานตัดเพชร

ในกรณีนี้ให้หยุดการตัด และทำให้จานตัดเพชรเย็นลงโดย
ปล่อยให้เครื่องเดินตัวเปล่าที่ความเร็วรอบสูงสุดสักครู่หนึ่ง
การทำงานได้น้อยลงอย่างเห็นได้ชัดและวงประกายไฟหมุน
เป็นสัญญาณว่าจานตัดเพชรกำลังจะท้อ ท่านสามารถทำให้
งานคมขึ้นอีกครั้งโดยการตัดวัสดุกัดกร่อนเพียงเล็กน้อย ด.ย.
เช่น อิฐจากปูนขาวผสมกับทราย

การทำงานกับกระบอกรอกเพชรเจาะคอนกรีต

- ▶ กระบอกรอกเพชรเจาะคอนกรีตแบบแห้ง
- ▶ เมื่อทำงานกับกระบอกรอกเพชรเจาะคอนกรีต ให้ติดตั้ง
การตัดป้องกันมือ (21) เสมอ

อย่าวางขนานกับชิ้นงาน ใส่เข้าไปในชิ้นงานเป็นมุมและ
เคลื่อนที่เป็นวงกลม ซึ่งจะช่วยให้มีการทำความเย็นที่เหมาะสม
มากที่สุดและช่วยยืดอายุการใช้งานกระบอกรอกเพชรเจาะ
คอนกรีตให้ยาวนานยิ่งขึ้น

ข้อมูลเกี่ยวกับโครงสร้าง

ช่องในผนังที่รับน้ำหนักอยู่ภายใต้มาตรฐาน DIN 1053 ตอน
1 หรือข้อบังคับเฉพาะประเทศ ต้องปฏิบัติตามกฎระเบียบนี้ใน
ทุกกรณี ก่อนเริ่มงานให้ปรึกษาศูนย์โครงสร้าง สถาปนิก
หรือหัวหน้าก่อสร้างที่รับผิดชอบ

การบำรุงรักษาและการบริการ

การบำรุงรักษาและการทำความสะอาด

- ▶ ดึงปลั๊กไฟออกจากเต้าเสียบก่อนปรับแต่งเครื่อง
- ▶ เพื่อให้ทำงานได้อย่างถูกต้องและปลอดภัย
ต้องรักษาเครื่องและช่องระบายอากาศ
ให้สะอาดอยู่เสมอ
- ▶ หากใช้เครื่องทำงานหนัก ให้ใช้อุปกรณ์ดูดฝุ่นออกเท่าที่
จะทำได้เสมอ เป่าช่องระบายอากาศเป็นประจำและติด
ตั้งเครื่องตัดไฟรั่ว (RCD) เมื่อทำงานกับโลหะ
ฝุ่นซึ่งมีคุณสมบัตินำความ

ร้อนและกระแสไฟฟ้าอาจสะสมอยู่ข้างในเครื่องมือไฟฟ้า
จนวนป้องกันทั้งหมดของเครื่องมือไฟฟ้าอาจได้รับผลเสีย

กรุณาเก็บรักษาและจับถืออุปกรณ์ประกอบอย่างระมัดระวัง
หากจำเป็นต้องเปลี่ยนสายไฟฟ้า ต้องส่งเครื่องให้ **Bosch**
หรือศูนย์บริการหลังการขายที่ได้รับมอบหมายสำหรับเครื่อง
มือไฟฟ้า **Bosch** เปลี่ยนใหม่ ทั้งนี้เพื่อหลีกเลี่ยงอันตราย

- ▶ **ทำความสะอาดช่องระบายอากาศของเครื่องมือไฟฟ้า
อย่างสม่ำเสมอ** พัดลมของมอเตอร์จะดูดผง
ฝุ่นเข้าไปในหม้อครอบ และผงโลหะที่พอกสะสมกันมาก ๆ
อาจทำให้เกิดอันตรายจากไฟฟ้าได้

การบริการหลังการขายและการให้คำปรึกษาการ ใช้งาน

ศูนย์บริการหลังการขายของเรายินดีตอบคำถามของ
ท่านที่เกี่ยวกับการบำรุงรักษาและการซ่อมแซมผลิตภัณฑ์รวม
ทั้งเรื่องอะไหล่ ภาพเขียนแบบการประกอบและข้อมูลเกี่ยวกับ
อะไหล่ กรุณาดูใน: www.bosch-pt.com
ทีมงานที่ปรึกษาของ บ็ช ยินดีให้ข้อมูลเกี่ยวกับผลิตภัณฑ์
ของเราและอุปกรณ์ประกอบต่างๆ

เมื่อต้องการสอบถามและสั่งซื้ออะไหล่ กรุณาแจ้งหมายเลข
สินค้า 10 หลักบนแผนป้ายรุ่นของผลิตภัณฑ์ทุกครั้ง

ไทย

ไทย บริษัท โรเบิร์ต บ็ช จำกัด
เอพวยไอ เซ็นเตอร์ อาคาร 1 ชั้น 5
เลขที่ 2525 ถนนพระราม 4
แขวงคลองเตย เขตคลองเตย กรุงเทพฯ 10110
โทร: +66 2012 8888
แฟกซ์: +66 2064 5800
www.bosch.co.th

ศูนย์บริการซ่อมและฝึกอบรม บ็ช
อาคาร ลาซาลทาวเวอร์ ชั้น G ห้องเลขที่ 2
บ้านเลขที่ 10/11 หมู่ 16
ถนนศรีนครินทร์ ตำบลบางแก้ว อำเภอบางพลี
จังหวัดสมุทรปราการ 10540
ประเทศไทย
โทรศัพท์ 02 7587555
โทรสาร 02 7587525

สามารถดูที่อยู่ศูนย์บริการอื่นๆ ได้ที่:
www.bosch-pt.com/serviceaddresses

การกำจัดขยะ

เครื่องมือไฟฟ้า อุปกรณ์ประกอบ และที่บล็อ ต้องนำ
ไปแยกประเภทวัสดุเพื่อการรีไซเคิลที่เป็นมิตรต่อสิ่งแวดล้อม



อย่าทิ้งเครื่องมือไฟฟ้าลงในขยะบ้าน!

Bahasa Indonesia

Petunjuk Keselamatan

Petunjuk Keselamatan Umum Perkakas Listrik

PERINGATAN Bacalah semua petunjuk
keselamatan dan semua petunjuk
penggunaan. Kesalahan dalam menjalankan petunjuk
keselamatan dan petunjuk penggunaan dapat
mengakibatkan sengatan listrik, kebakaran, dan/atau cedera
serius.

**Simpanlah semua petunjuk keselamatan dan petunjuk
penggunaan untuk acuan di masa mendatang.**

Istilah "perkakas listrik" dalam petunjuk keselamatan
mengacu pada perkakas listrik yang dioperasikan dengan
listrik (menggunakan kabel) atau perkakas listrik yang
dioperasikan dengan baterai (tanpa kabel).

Keamanan tempat kerja

- ▶ **Jaga kebersihan dan pencahayaan area kerja.** Area
yang berantakan atau gelap dapat memicu kecelakaan.
- ▶ **Jangan mengoperasikan perkakas listrik di
lingkungan yang dapat memicu ledakan, seperti
adanya cairan, gas, atau debu yang mudah terbakar.**
Perkakas listrik dapat memancarkan bunga api yang
kemudian mengakibatkan debu atau uap terbakar.
- ▶ **Jauhkan dari jangkauan anak-anak dan pengamat saat
mengoperasikan perkakas listrik.** Gangguan dapat
menyebabkan hilangnya kendali.

Keamanan listrik

- ▶ **Steker perkakas listrik harus sesuai dengan
stopkontak. Jangan pernah memodifikasi steker.
Jangan menggunakan steker adaptor bersama dengan
perkakas listrik yang terhubung dengan sistem
grounding.** Steker yang tidak dimodifikasi dan
stopkontak yang cocok akan mengurangi risiko sengatan
listrik.
- ▶ **Hindari kontak badan dengan permukaan yang
terhubung dengan sistem grounding, seperti pipa,
radiator, kompor, dan lemari es.** Terdapat peningkatan
risiko terjadinya sengatan listrik jika badan Anda
terhubung dengan sistem grounding.
- ▶ **Perkakas listrik tidak boleh terpapar hujan atau
basah.** Air yang masuk ke dalam perkakas listrik
menambah risiko terjadinya sengatan listrik.
- ▶ **Jangan menyalahgunakan kabel. Jangan gunakan
kabel untuk membawa, menarik, atau melepas steker
perkakas listrik. Jauhkan kabel dari panas, minyak,**

tepi yang tajam, atau komponen yang bergerak. Kabel listrik yang rusak atau tersangkut menambah risiko terjadinya sengatan listrik.

- ▶ **Saat mengoperasikan perkakas listrik di luar ruangan, gunakan kabel ekstensi yang sesuai untuk penggunaan di luar ruangan.** Penggunaan kabel yang cocok untuk pemakaian di luar ruangan mengurangi risiko terjadinya sengatan listrik.
- ▶ **Jika perkakas listrik memang harus dioperasikan di tempat yang lembap, gunakan pemutus arus listrik residu (RCD).** Penggunaan RCD akan mengurangi risiko terjadinya sengatan listrik.

Keselamatan personel

- ▶ **Tetap waspada, perhatikan aktivitas yang sedang dikerjakan, dan gunakan akal sehat saat mengoperasikan perkakas listrik. Jangan gunakan perkakas listrik saat mengalami kelelahan atau di bawah pengaruh narkoba, alkohol, atau obat-obatan.**

Jika perkakas listrik dioperasikan dengan daya konsentrasi yang rendah, hal tersebut dapat menyebabkan cedera serius.

- ▶ **Gunakan peralatan pelindung diri. Selalu kenakan pelindung mata.** Dengan memakai pakaian dan sarana pelindung, misalnya masker anti debu, sepatu tertutup yang tidak licin, helm pelindung, atau pemalut telinga sesuai dengan pekerjaan yang dilakukan, hal tersebut dapat mengurangi risiko cedera.
- ▶ **Hindari start yang tidak disengaja. Pastikan switch berada di posisi off sebelum perkakas listrik dihubungkan ke sumber daya listrik dan/atau baterai, diangkat, atau dibawa.** Membawa perkakas listrik dengan jari menempel pada tombol atau perkakas listrik dalam keadaan hidup dapat memicu kecelakaan.
- ▶ **Singkirkan kunci penyetel atau kunci pas sebelum menghidupkan perkakas listrik.** Perkakas atau kunci pas yang masih menempel pada komponen perkakas listrik yang berputar dapat menyebabkan cedera.
- ▶ **Jangan melampaui batas. Berdirilah secara mantap dan selalu jaga keseimbangan.** Hal ini akan memberikan kontrol yang lebih baik terhadap perkakas listrik pada situasi yang tak terduga.
- ▶ **Kenakan pakaian dengan wajar. Jangan mengenakan perhiasan atau pakaian yang longgar. Jauhkan rambut, pakaian, dan sarung tangan dari bagian-bagian perkakas yang bergerak.** Pakaian yang longgar, rambut panjang atau perhiasan dapat tersangkut dalam bagian perkakas yang bergerak.
- ▶ **Jika disediakan perangkat untuk sambungan pengisapan debu dan alat pengumpulan, pastikan perangkat tersebut terhubung dan digunakan dengan benar.** Penggunaan alat pengumpulan dapat mengurangi bahaya yang disebabkan oleh debu.

Penggunaan dan pemeliharaan perkakas listrik

- ▶ **Jangan memaksakan perkakas listrik. Gunakan perkakas listrik yang sesuai untuk pekerjaan yang**

dilakukan. Perkakas listrik yang sesuai akan bekerja dengan lebih baik dan aman sesuai tujuan penggunaan.

- ▶ **Jangan gunakan perkakas listrik dengan switch yang tidak dapat dioperasikan.** Perkakas listrik yang switchnya tidak berfungsi dapat menimbulkan bahaya dan harus diperbaiki.
- ▶ **Tariklah steker dari stopkontak dan/atau keluarkan baterai sebelum melakukan penyetelan pada perkakas listrik, penggantian aksesoris atau sebelum menyimpan perkakas listrik.** Tindakan keselamatan kerja ini mengurangi risiko perkakas listrik beroperasi secara tiba-tiba.
- ▶ **Jauhkan dan simpan perkakas listrik dari jangkauan anak-anak dan jangan biarkan orang-orang yang tidak mengetahui cara menggunakan perkakas listrik, mengoperasikan perkakas listrik.** Perkakas listrik dapat membahayakan jika digunakan oleh orang-orang yang tidak terlatih.
- ▶ **Rawatlah perkakas listrik. Periksa komponen yang bergerak apabila tidak lurus atau terikat, kerusakan komponen, dan kondisi lain yang dapat mengganggu pengoperasian perkakas listrik. Apabila rusak, perbaiki perkakas listrik sebelum digunakan.** Banyak kecelakaan terjadi karena perkakas listrik tidak dirawat dengan seksama.
- ▶ **Jaga ketajaman dan kebersihan alat.** Alat pemotong dengan pisau pemotong yang tajam dan dirawat dengan baik tidak akan mudah tersangkut dan lebih mudah dikendalikan.
- ▶ **Gunakan perkakas listrik, aksesoris, dan komponen perkakas dll sesuai dengan petunjuk ini, dengan mempertimbangkan kondisi kerja dan pekerjaan yang akan dilakukan.** Penggunaan perkakas listrik untuk tujuan berbeda dari fungsinya dapat menyebabkan situasi yang berbahaya.

Servis

- ▶ **Minta teknisi berkualifikasi untuk menyervis perkakas listrik dengan hanya menggunakan suku cadang yang identik.** Dengan demikian, hal ini akan memastikan keamanan perkakas listrik.

Petunjuk keselamatan untuk gerinda sudut

Petunjuk Keselamatan umum untuk Menggerinda, Mengampelas, Menyikat, atau Pemotongan Abrasif

- ▶ **Perkakas listrik ini dirancang untuk menggerinda, mengampelas, menyikat, atau memotong. Baca semua peringatan, petunjuk, ilustrasi, dan spesifikasi keselamatan yang diberikan bersama perkakas listrik ini.** Kesalahan dalam menjalankan petunjuk-petunjuk untuk keselamatan kerja di bawah ini dapat mengakibatkan kontak listrik, kebakaran dan/atau luka berat.
- ▶ **Pekerjaan seperti memoles tidak dianjurkan untuk dikerjakan dengan perkakas listrik ini.** Penggunaan perkakas listrik yang tidak sesuai dengan yang dianjurkan dapat menimbulkan risiko cedera.

- ▶ **Jangan gunakan aksesoris yang tidak dirancang secara khusus dan dianjurkan oleh produsen perkakas.** Meski aksesoris dapat dipasang pada perkakas listrik, hal ini tidak menjamin keamanan pengoperasian alat.
 - ▶ **Ukuran kecepatan aksesoris setidaknya harus sama dengan kecepatan maksimum yang tertera pada perkakas listrik.** Aksesoris yang beroperasi lebih cepat dari ukuran kecepatan yang tertera dapat rusak dan terlepas.
 - ▶ **Diameter dan ketebalan luar aksesoris harus dalam kapasitas perkakas listrik.** Aksesoris yang ukurannya salah tidak dapat dikendalikan dan ditanggung keamanannya.
 - ▶ **Penopang berulir pada aksesoris harus sesuai dengan ulir poros gerinda. Untuk aksesoris yang dipasang dengan flensa, lubang pengeboran aksesoris harus sesuai dengan diameter posisi flensa.** Aksesoris yang tidak sesuai dengan perangkat keras yang terpasang pada perkakas listrik akan kehilangan keseimbangan, bergetar terlalu keras dan kehilangan kendali.
 - ▶ **Jangan gunakan aksesoris yang sudah rusak. Sebelum digunakan, periksa aksesoris, seperti cakram abrasif dari kepingan dan keretakan, bantalan penyokong dari keretakan, keausan atau penggunaan berlebihan, sikat kawat yang kendur atau kabel yang retak. Jika perkakas listrik atau aksesoris terjatuh, periksa perkakas dari kerusakan atau pasang aksesoris yang tidak rusak. Setelah memeriksa dan memasang aksesoris, jaga jarak Anda dari bidang aksesoris yang berputar dan jalankan perkakas dengan kecepatan maksimum tanpa beban selama satu menit.** Aksesoris yang rusak biasanya akan hancur saat dilakukan pengujian ini.
 - ▶ **Kenakan alat pelindung. Tergantung pada pemakaian, gunakan pelindung wajah, kaca mata pelindung, atau kaca mata keamanan. Kenakan masker debu, pelindung pendengaran, sarung tangan dan pakaian kerja yang mampu melindungi dari material kecil atau kepingan benda kerja.** Pelindung mata harus mampu melindungi dari puing-puing yang terbang selama pemakaian. Masker debu atau respirator harus mampu menyaring partikel yang dihasilkan saat pemakaian perkakas. Pemakaian terlalu lama hingga menimbulkan kebisingan yang sangat tinggi dapat menimbulkan kehilangan pendengaran.
 - ▶ **Hendaklah pengamat memberi jarak aman dengan area kerja. Siapa saja yang memasuki area kerja harus memakai alat pelindung.** Bagian dari alat kerja atau aksesoris yang rusak dapat terlempar dan menyebabkan cedera di luar area langsung pengoperasian.
 - ▶ **Pegang perkakas listrik pada permukaan gagang isolator saat digunakan, karena aksesoris pemotong dapat saja bersentuhan dengan kabel yang tidak terlihat atau kabelnya sendiri.** Aksesoris pemotong yang bersentuhan dengan kabel yang dialiri listrik dapat menyebabkan bagian logam perkakas listrik yang terbuka dialiri listrik sehingga berisiko mengakibatkan sengatan listrik pada operator.
 - ▶ **Jauhkan kabel dari aksesoris yang berputar.** Jika Anda kehilangan kendali, kabel dapat terpotong atau tersangkut dan tangan atau lengan Anda dapat tertarik ke dalam aksesoris yang sedang berputar.
 - ▶ **Jangan pernah letakkan perkakas listrik sebelum aksesoris telah berhenti sepenuhnya.** Aksesoris yang berputar dapat menabrak permukaan dan perkakas lepas dari kendali Anda.
 - ▶ **Jangan menghidupkan perkakas listrik dengan membawanya ke samping Anda.** Kontak tidak sengaja dengan aksesoris yang berputar dapat merobek pakaian, menarik aksesoris ke tubuh Anda.
 - ▶ **Bersihkan ventilasi udara pada perkakas listrik secara berkala.** Kipas motor akan menyerap debu ke dalam housing dan serbuk logam yang terlalu banyak terkumpul dapat menyebabkan bahaya listrik.
 - ▶ **Jangan gunakan perkakas listrik ini berdekatan dengan material yang mudah terbakar.** Percikan api dapat membakar material-material tersebut.
 - ▶ **Jangan gunakan aksesoris yang memakai pendingin cair.** Menggunakan air atau pendingin cair lainnya dapat menyebabkan sengatan atau kejut listrik.
- Sentakan dan Peringatan Terkait**
- Sentakan merupakan reaksi tiba-tiba pada cakram yang berputar, terjepit atau tersangkut, bantalan penyokong, sikat atau aksesoris lainnya. Cakram yang terjepit atau tersangkut menyebabkan aksesoris yang berputar akan berhenti mendadak dan menyebabkan perkakas yang tak terkendali berputar ke arah sebaliknya dari putaran aksesoris pada titik belitan.
- Sebagai contoh, jika sebuah cakram abrasif tersangkut atau terjepit benda kerja, tepi cakram yang masuk ke titik jepit dapat masuk ke dalam permukaan material yang menyebabkan cakram naik atau terlempar ke luar. Cakram dapat terlempar menjauh maupun ke arah operator, bergantung pada arah gerakan cakram pada titik jepitan. Cakram abrasif juga dapat rusak karena hal-hal ini.
- Sentakan merupakan akibat dari penggunaan yang salah dari perkakas listrik ini dan/atau prosedur atau syarat pengoperasian atau syarat-syarat penggunaan yang tidak tepat, namun dapat dihindari dengan melakukan tindakan pencegahan yang tepat seperti yang diberikan di bawah ini.
- ▶ **Pegang gagang perkakas listrik dan posisikan tubuh dan lengan Anda agar dapat menahan daya sentakan. Jika disediakan, selalu gunakan handle tambahan sebagai kendali maksimum melawan sentakan atau efek torsi saat menghidupkan.** Operator dapat mengendalikan efek torsi atau gaya sentakan bila melakukan tindakan pencegahan.
 - ▶ **Jauhkan tangan Anda dari aksesoris yang berputar.** Aksesoris dapat memberikan sentakan terhadap tangan Anda.
 - ▶ **Jangan berdiri di tempat perkakas bergerak saat terjadi sentakan.** Sentakan akan bergerak ke arah berlawanan dari gerakan cakram pada titik sangkut.

- ▶ **Lakukan dengan hati-hati saat bekerja untuk bagian sudut, tepi yang tajam, dll. Hindarkan aksesoris dari risiko terlempar atau tersangkut.** Bagian sudut, tepi yang tajam atau melingkar berpotensi membuat aksesoris yang berputar tersangkut dan menimbulkan hilangnya kendali atau sentakan.
- ▶ **Jangan pasang pisau pengukur kayu atau gergaji bergigi.** Jenis pisau tersebut dapat menimbulkan sentakan dan kehilangan kendali.

Petunjuk Keselamatan khusus untuk Menggerinda dan Memotong Abrasif

- ▶ **Hanya gunakan jenis cakram yang dianjurkan untuk perkakas listrik Anda dan pelindung khusus yang dirancang untuk cakram yang dipilih.** Cakram yang tidak dirancang untuk perkakas listrik, tidak dapat dijamin keamanan dan keselamatannya.
- ▶ **Permukaan gerinda dari cakram dengan bagian tengah ditekan harus dipasang di bawah pengetam mulut pelindung.** Pemasangan cakram yang salah yang menjorok ke pengetam pada mulut pelindung tidak dapat terlindung dengan baik.
- ▶ **Pelindung harus terpasang ke perkakas listrik dengan aman dan berada pada posisi keamanan maksimal, sehingga hanya sebagian kecil cakram yang mengarah ke operator.** Pelindung akan membantu melindungi operator dari kepingan-kepingan cakram yang pecah, kontak secara tidak sengaja dengan cakram dan percikan yang dapat membakar baju yang dipakai.
- ▶ **Cakram harus digunakan sesuai dengan pemakaian yang dianjurkan. Misalnya: jangan menggerinda dengan sisi cakram pemotong.** Cakram pemotong abrasif digunakan untuk menggerinda bagian tepi, gaya di sisi cakram dapat menyebabkan cakram pecah.
- ▶ **Selalu gunakan flensa cakram yang tidak rusak dengan ukuran dan bentuk yang sesuai untuk cakram yang dipilih.** Flensa cakram yang tepat akan membantu cakram mengurangi kemungkinan kerusakan cakram. Flensa untuk cakram pemotong dapat berbeda dengan flensa cakram gerinda.
- ▶ **Jangan gunakan cakram yang telah usang dari perkakas listrik yang lebih besar.** Cakram untuk perkakas listrik yang lebih besar tidak cocok untuk perkakas yang lebih kecil dengan kecepatan lebih tinggi dan dapat menimbulkan ledakan.

Petunjuk Keselamatan Tambahan khusus untuk Pemotongan Abrasif

- ▶ **Jangan "menyumbat" cakram pemotong atau menggunakan tekanan yang terlalu tinggi. Jangan memotong terlalu dalam.** Tekanan yang terlalu tinggi pada cakram akan meningkatkan beban dan kerentanan terhadap putaran atau ikatan cakram dalam memotong, dan kemungkinan terjadinya sentakan atau kerusakan cakram.
- ▶ **Jangan posisikan tubuh Anda di belakang dan sejajar dengan cakram yang berputar.** Ketika cakram, pada saat digunakan, bergerak menjauh dari tubuh Anda,

sentakan dapat mendorong cakram yang berputar dan perkakas secara langsung ke arah Anda.

- ▶ **Ketika cakram terbelit atau ketika pemotongan terhenti oleh suatu sebab, matikan perkakas dan pegang perkakas tanpa gerakan hingga perkakas benar-benar mati. Jangan pernah mencoba melepas cakram pemotong ketika cakram sedang berputar. Jika tidak, dapat terjadi sentakan.** Periksa dan lakukan reparasi untuk mengatasi penyebab cakram tersangkut.
- ▶ **Jangan melanjutkan pemotongan saat perkakas berada dalam benda kerja. Biarkan cakram berputar dengan kecepatan penuh dan lanjutkan memotong dengan hati-hati.** Cakram dapat terbelit, maju, atau mundur jika perkakas listrik dihidupkan kembali dalam benda kerja.
- ▶ **Pelat penyangga atau benda kerja yang berukuran sangat besar digunakan untuk mengurangi risiko cakram tersangkut atau mengalami sentakan.** Benda kerja yang besar cenderung akan merosot akibat besarnya beban. Penyangga harus ditempatkan di bawah benda kerja dekat dengan garis potong dan dekat tepi benda kerja pada kedua sisi cakram.
- ▶ **Lakukan dengan hati-hati saat membuat potongan dalam dinding (pocket cut) atau area yang sulit dijangkau lainnya.** Cakram yang menonjol dapat memotong pipa gas atau air, kabel listrik, atau benda yang dapat menimbulkan sentakan.

Petunjuk Keselamatan khusus untuk Pengampelasan

- ▶ **Jangan gunakan kertas ampelas yang berukuran terlalu besar. Ikuti rekomendasi produsen ketika memilih kertas ampelas.** Kertas ampelas yang terlalu besar melebihi bidang pengampelasan akan menimbulkan goresan, dan dapat menyebabkan belitan, cabikan pada cakram, atau sentakan.

Petunjuk Keselamatan khusus untuk Menyikat

- ▶ **Hati-hati bulu kawat terlempar oleh sikat meski saat pemakaian biasa. Jangan terlalu membebani kawat dengan memberi beban yang berlebih pada sikat.** Kawat dapat menembus kain atau/dan kulit dengan mudah.
- ▶ **Jika penggunaan pelindung dianjurkan untuk menyikat, jangan biarkan cakram atau sikat kawat terganggu karena pemakaian pelindung.** Diameter cakram atau sikat kawat dapat mengembang akibat beban kerja dan gaya sentrifugal.

Petunjuk Keselamatan tambahan

Pakailah kaca mata pelindung.



- ▶ **Gunakanlah alat detektor logam yang cocok untuk mencari kabel dan pipa yang tidak terlihat atau hubungi perusahaan pengadaan setempat.** Sentuhan dengan kabel-kabel listrik dapat mengakibatkan api dan kontak listrik. Pipa gas yang dirusak dapat mengakibatkan

ledakan. Pipa air yang dirusak mengakibatkan kerusakan barang-barang atau dapat mengakibatkan kontak listrik.

- ▶ **Jangan memegang mata gerinda dan mata potong sebelum alat-alat tersebut menjadi dingin.** Piringan-piringan ini menjadi sangat panas selama penggunaannya.
- ▶ **Buka penguncian switch on/off dan switch ke posisi off ketika suplai daya terputus, misalnya akibat listrik mati atau steker ditarik dari stopkontak.** Dengan demikian, perkakas listrik tidak hidup kembali secara tidak terkendali.
- ▶ **Gunakan alat kerja dengan aman.** Benda yang ditahan dalam alat pemegang atau bais lebih aman daripada benda yang dipegang dengan tangan.

Spesifikasi produk dan performa



Bacalah semua petunjuk keselamatan dan petunjuk penggunaan. Kesalahan dalam menjalankan petunjuk keselamatan dan petunjuk penggunaan dapat mengakibatkan kontak listrik, kebakaran, dan/atau luka-luka yang berat.

Perhatikan ilustrasi yang terdapat pada sisi sampul panduan pengoperasian.

Tujuan penggunaan

Perkakas listrik ini cocok untuk memotong, mengikis dan menyikat bahan-bahan logam dan batu-batuan serta untuk mengebor batu-batuan dengan bit inti intan tanpa menggunakan air.

Untuk memotong dengan bahan yang kasar, diperlukan sebuah kap pelindung khusus untuk memotong.

Untuk memotong batu-batuan, penghisapan debu yang memadai perlu diperhatikan.

Dengan alat kerja yang diperbolehkan, perkakas listrik dapat digunakan untuk melakukan penggerindaan dengan kertas amplas.

Perkakas listrik tidak boleh digunakan untuk menggerinda beton.

Ilustrasi komponen

Nomor-nomor dari bagian-bagian perkakas pada gambar sesuai dengan gambar perkakas listrik pada halaman bergambar.

- (1) Tuas pembuka kunci untuk kap pelindung
- (2) Tombol pengunci spindel
- (3) Tombol on/off
- (4) Roda penyetel untuk pemilihan awal kecepatan putaran
- (5) Gagang tambahan (permukaan genggam berisolator)
- (6) Kap pelindung untuk memotong^{a)}
- (7) Kap pelindung untuk menggerinda
- (8) Kap pengisap untuk menggerinda^{a)}
- (9) Flensa pemasang dengan ring O
- (10) Mata gerinda karbida^{a)}
- (11) Mata gerinda^{a)}
- (12) Cakram potong^{a)}
- (13) Mur penjepitan cepat **SDS-*elic***^{a)}
- (14) Mur penjepit
- (15) Mur penjepitan cepat dengan bar^{a)}
- (16) Kunci pas dua lubang untuk mur penjepit
- (17) Spindel gerinda
- (18) Gagang (permukaan genggam berisolator)
- (19) Kap pengisap untuk memotong dengan unit pemandu^{a)}
- (20) Cakram potong intan^{a)}
- (21) Pelindung tangan^{a)}
- (22) Sikat kawat^{a)}
- (23) Piringan gerinda karet^{a)}
- (24) Kertas ampelas^{a)}
- (25) Mur bulat^{a)}
- (26) Mata bor intan^{a)}
- (27) Kunci pas^{a)}

a) **Aksesori yang ada pada gambar atau yang dijelaskan tidak termasuk dalam lingkup pengiriman standar. Semua aksesori yang ada dapat Anda lihat dalam program aksesori kami.**

Data teknis

| Mesin gerinda sudut | | GWS 12-125 S | GWS 12-150 S |
|--------------------------------------|-------------------|----------------------|----------------------|
| Nomor model | | 3 601 CA6 0.. | 3 601 CA6 0.. |
| Input daya nominal | W | 1200 | 1200 |
| Daya output | W | 630 | 630 |
| Kecepatan nominal | min ⁻¹ | 11000 | 10000 |
| Rentang penyetelan kecepatan putaran | min ⁻¹ | 2800-11000 | 2800-10000 |
| Diameter mata gerinda maks. | mm | 125 | 150 |
| Ulir spindel gerinda | | M 14 | M 14 |
| Panjang ulir spindel gerinda maks. | mm | 22 | 22 |

| Mesin gerinda sudut | | GWS 12-125 S | GWS 12-150 S |
|---|----|--------------|--------------|
| Pemilihan awal kecepatan putaran | | ● | ● |
| Perlindungan terhadap start ulang | | ● | ● |
| Start halus | | ● | ● |
| Kontrol elektronik konstan | | ● | ● |
| Fitur kickback stop (pengaman terhadap bantingan) | | ● | ● |
| Berat sesuai dengan EPTA-Procedure 01:2014 | | | |
| – dengan gagang tambahan peredam getaran | kg | 2,2 | 2,2 |
| – dengan gagang tambahan standar | kg | 2,0 | 2,1 |
| Tingkat perlindungan | | □/II | □/II |

Data-data berlaku untuk tegangan nominal [U] 230 V. Pada tegangan yang lebih rendah dan pada model khusus mancanegara data-data ini bisa berlainan.

Pemasangan

Memasang komponen pelindung

- ▶ **Sebelum mulai dengan pekerjaan pada perkakas listrik, tariklah steker dari stopkontak.**

Catatan: Jika mata gerinda mengalami kerusakan selama penggunaan atau jika peralatan pemasangan pada kap pelindung/ perkakas listrik rusak, peralatan listrik harus segera dikirimkan ke Service Center. Alamat pengiriman dapat dilihat di bab "Service Center dan konsultasi penggunaan".

Kap pelindung untuk menggerinda

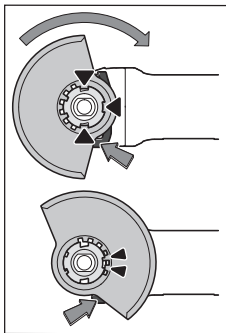

Letakkan kap pelindung (7) padaudukan perkakas listrik hingga nok penempatan kap pelindung sesuai dengan dudukan.

Tekan dan tahan tuas pelepas kunci (1).

Tekan kap pelindung (7) pada leher spindel hingga ikat kap pelindung terpasang pada flensa perkakas listrik dan putar kap pelindung hingga terdengar terkunci.

Sesuaikan posisi kap pelindung (7) dengan

persyaratan pengoperasian. Tekan tuas pelepas kunci (1) ke atas dan putar kap pelindung (7) ke posisi yang diinginkan.

- ▶ **Selalu atur kap pelindung (7) sedemikian rupa sehingga kedua nok tuas pelepas kunci (1) terkait pada lekuk kap pelindung yang sesuai (7).**
- ▶ **Atur kap pelindung (7) sedemikian rupa agar bunga api tidak memercik ke arah pengguna.**
- ▶ **Kap pelindung (7) hanya boleh diputar dengan mengoperasikan tuas pelepas kunci (1)! Jika tidak, perkakas listrik tidak boleh digunakan kembali dalam kondisi apa pun dan harus diserahkan ke layanan pelanggan.**

Catatan: Nok penempatan pada kap pelindung (7)

memastikan agar hanya kap pelindung yang sesuai untuk perkakas listrik yang dapat dipasang.

Kap pengisap untuk memotong dengan unit pemandu

Kap pengisap untuk memotong dengan unit pemandu (19) dipasang seperti memasang kap pelindung untuk menggerinda.

Perkakas listrik terhubung erat dengan kap pengisap dengan memasang gagang tambahan (5) melalui bar pada kap pengisap ke housing gigi. Pengisap debu Bosch yang sesuai dapat disambungkan dengan kap pengisap dengan unit pemandu (19). Untuk itu, pasang slang pengisap dengan adaptor pengisap ke dalam soket kap pengisap yang disediakan.

Catatan: Gesekan yang muncul akibat debu di dalam slang pengisap dan aksesoris selama pengisapan berlangsung akan menghasilkan muatan listrik statis yang dapat dirasakan oleh pengguna sebagai pelepasan muatan listrik statis (tergantung pada faktor lingkungan sekitar dan kondisi fisik pengguna). Pada umumnya, Bosch merekomendasikan untuk menggunakan slang pengisap antistatis (aksesori) untuk mengisap debu halus dan material yang kering.

Kap pelindung untuk memotong

- ▶ **Saat memotong dengan bahan yang kasar, selalu pasang kap pelindung untuk memotong (6).**
- ▶ **Perhatikan penghisapan debu yang memadai saat memotong bahan batu-batuan.**

Pasang kap pelindung untuk memotong (6) seperti memasang kap pelindung untuk menggerinda (7).

Kap pengisap untuk memotong dengan unit pemandu

Kap pengisap untuk memotong dengan unit pemandu (19) dipasang seperti memasang kap pelindung untuk menggerinda.

Pelindung tangan

- ▶ **Saat bekerja dengan piringan gerinda karet (23) atau dengan sikat kawat/piringan dengan ampelas yang berlapis-lapis/mata bor intan, selalu pasang pelindung tangan (21).**

Kencangkan pelindung tangan (21) bersama dengan gagang tambahan (5).

Gagang tambahan

- ▶ Hanya gunakan perkakas listrik dengan gagang tambahan (5).
- ▶ Hentikan penggunaan perkakas listrik jika gagang tambahan rusak. Jangan membuat perubahan apa pun pada gagang tambahan.

Pasang gagang tambahan (5) di sebelah kanan atau kiri dari kepala gigi bergantung pada pekerjaan yang dilakukan.

Gagang tambahan peredam getaran



Pasang gagang tambahan (5) di sebelah kanan atau kiri dari kepala gigi bergantung pada pekerjaan

yang dilakukan.

Gagang tambahan peredam getaran akan mengurangi vibrasi yang terjadi sehingga pekerjaan menjadi lebih nyaman dan aman.

- ▶ Hanya gunakan perkakas listrik dengan gagang tambahan (5).
- ▶ Janganlah sekali-kali mengubah gagang tambahan.

Gagang tambahan yang rusak tidak boleh digunakan lagi.

Memasang alat kerja

- ▶ Sebelum mulai dengan pekerjaan pada perkakas listrik, tariklah steker dari stopkontak.
- ▶ Jangan memegang mata gerinda dan mata potong sebelum alat-alat tersebut menjadi dingin. Piringan-piringan ini menjadi sangat panas selama penggunaannya.

Bersihkan spindel gerinda (17) dan semua bagian yang akan dipasang.

Untuk memasang dan melepas alat kerja, tekan tombol penahan spindel (2), untuk menahan spindel gerinda.

- ▶ Hanya gerakan tombol penahan spindel gerinda jika spindel tidak berputar. Jika tidak, perkakas listrik dapat rusak.

Mata gerinda/cakram potong

Pemasangan dengan mur penjepit (14) dan mur penjepitan cepat (13)

Perhatikan ukuran alat gerinda. Diameter lubang harus sesuai dengan flensa pemasangan. Jangan menggunakan adaptor atau reducer.

Saat menggunakan cakram potong intan, pastikan bahwa tanda panah arah putaran pada cakram potong intan dan arah putaran pada perkakas listrik (lihat tanda panah arah putaran pada kepala gigi) telah sesuai.

Urutan pemasangan dapat dilihat pada halaman bergambar.

Untuk memasang cakram gerinda/cakram potong, pasang mur penjepit (14) dan kencangkan dengan kunci pas dua lubang (lihat „Mur penjepitan cepat **SDS-clic**“, Halaman 72).

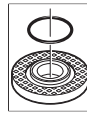

Di dalam flensa pemasangan (9) dipasang sebuah bahan sintetik (ring-O) di sekitar flensa pemusat. **Jika ring-O tidak ada atau rusak**, flensa pemasangan (9) harus diganti sebelum menggunakan perkakas lebih lanjut.

- ▶ Setelah memasang alat kerja dan menghidupkan perkakas, periksa apakah alat kerja sudah dipasangkan dengan benar dan dapat berputar secara bebas. Perhatikan agar alat kerja tidak menyinggung kap pelindung atau bagian-bagian lainnya.

Pemasangan dengan mur penjepitan cepat (15)

Perhatikanlah ukuran alat gerinda. Diameter lubang harus sesuai dengan flensa pemasangan. Jangan menggunakan adaptor atau reducer.

Jika menggunakan cakram potong intan, pastikan panah arah putaran pada cakram potong intan dan arah putaran perkakas listrik sesuai (lihat panah arah putaran pada housing).

Urutan pemasangannya terlihat pada halaman bergambar.

Untuk mengencangkan cakram gerinda/cakram potong, gunakan mur penjepitan cepat (15) tanpa perkakas lainnya.

- ▶ Mur penjepitan cepat (15) hanya boleh digunakan untuk cakram gerinda/cakram potong.
- ▶ Hanya gunakan mur penjepitan cepat yang mulus dan tidak rusak (15).
- ▶ Saat memasang mur, pastikan sisi mur penjepitan cepat yang berlabel (15) tidak menghadap mata gerinda.

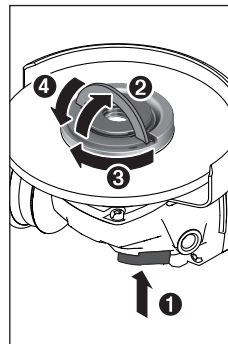

Tekan tombol pengunci spindel (2) untuk mengunci poros spindel. Untuk mengencangkan mur penjepitan cepat (15), angkat bar pada mur penjepitan cepat lalu putar mur penjepitan cepat searah jarum jam dengan kuat. Selanjutnya, turunkan bar untuk mengencangkan mur penjepitan cepat. **Mengencangkan pada tepi cakram saja tidaklah cukup.**

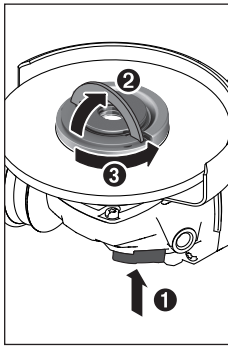

Mur penjepitan cepat (15) yang dikencangkan dengan benar dan tidak rusak dapat dilepaskan dengan tangan. Untuk melakukan hal tersebut, angkat bar mur penjepitan cepat lalu putar mur penjepitan cepat berlawanan arah jarum jam dengan kencang. Jangan melepaskan mur penjepitan cepat yang terpasang kuat dengan alat, melainkan gunakan kunci lubang ganda.

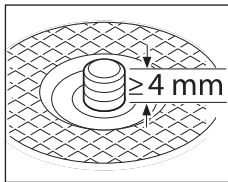

Setelah memasang flensa duduk dan cakram gerinda/cakram potong, panjang ulir spindel gerinda yang bebas harus sebesar **minimal 4 mm**.

Pastikan alat gerinda terpasang dengan kencang

agar alat tidak terlepas dari spindel saat perkakas listrik mengalami runout.

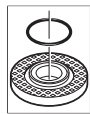

Komponen plastik (ring O) dipasang di sekeliling flensa pemusat di dalam flensa pemasang (9). **Jika ring O hilang atau rusak**, flensa pemasang (9) harus diganti sebelum melanjutkan penggunaan.

- ▶ **Setelah memasang alat kerja dan menghidupkan perkakas**, periksa apakah alat kerja sudah dipasangkan dengan benar dan dapat berputar secara bebas. Perhatikan agar alat kerja tidak menyinggung kap pelindung atau bagian-bagian lainnya.

Piringan dengan ampelas yang berlapis-lapis

- ▶ Untuk pekerjaan dengan piringan dengan ampelas yang berlapis-lapis, selalu pasang pelindung tangan (21).

Cakram gerinda karet

- ▶ Untuk pekerjaan dengan piringan karet (23), selalu pasang pelindung tangan (21).

Urutan pemasangannya terlihat pada halaman bergambar.

Pasang mur bulat (25) dan kencangkan dengan kunci lubang ganda.

Sikat kawat

Saat bekerja dengan sikat kawat, selalu pasang pelindung tangan (21).

Urutan pemasangannya terlihat pada halaman bergambar.

Sikat kawat harus dipasang dengan benar pada spindel gerinda sehingga sikat terpasang dengan kencang pada flensa spindel gerinda di ujung ulir spindel gerinda.

Kencangkan sikat kawat dengan kunci pas.

Mur penjepitan cepat SDS-*clie*

Untuk mengganti alat gerinda dengan mudah tanpa menggunakan perkakas lainnya, mur penjepit (14) dapat digunakan sebagai ganti mur penjepitan cepat (13).

- ▶ **Mur quick-clamping (13) hanya boleh digunakan pada mata gerinda atau cakram potong.**

Hanya gunakan mur quick-clamping (13) yang mulus dan sesuai.

Saat memasang mur, pastikan sisi mur yang berlabel (13) tidak menghadap mata gerinda; panah harus mengarah pada tanda indeks (28).

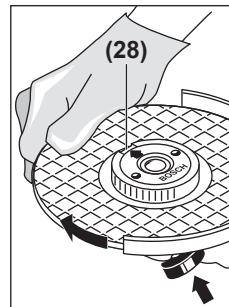

Tekan tombol penahan spindel (2) untuk menahan spindel gerinda. Untuk mengencangkan mur penjepitan cepat, putar mata gerinda searah jarum jam dengan kuat.

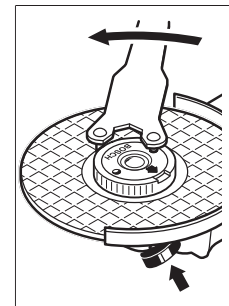

Mur penjepitan cepat yang telah dipasang dengan benar dapat dilepas menggunakan tangan dengan cara memutar cincin bergerigi ke arah yang berlawanan jarum jam. **Jangan melepaskan mur penjepitan cepat yang terpasang kuat dengan tang**, melainkan gunakan kunci lubang ganda.

Pasangkan kunci lubang ganda seperti terlihat dalam



gambar.





Alat gerinda yang diperbolehkan

Semua alat kerja yang disebutkan di dalam petunjuk pengoperasian ini dapat digunakan.

Kecepatan putaran yang diizinkan [min^{-1}] atau kecepatan lingkaran [m/s] dari alat kerja yang digunakan setidaknya harus sesuai dengan informasi yang tertera pada tabel.

Oleh karena itu, perhatikan **kecepatan putaran atau kecepatan lingkaran** yang diizinkan pada label alat kerja.

| maks. [mm] | | [mm] |  |  | |
|---|-----|------|---|---|----|
| D | b | d | [min^{-1}] | [m/s] | |
|  | 125 | 7 | 22,2 | 11000 | 80 |
| | 150 | 7 | 22,2 | 10000 | 80 |

| | maks. [mm] | [mm] |  |  |
|---|------------|------|---|---|
| | D | b | d | [min ⁻¹] [m/s] |
|  | 125 | - | - | 11000 80 |
|  | 75 | 30 | M 14 | 11000 45 |
|  | 82 | - | M 14 | 11000 80 |

Memutar kepala mesin (lihat gambar A)

► Sebelum mulai dengan pekerjaan pada perkakas listrik, tariklah steker dari stopkontak.

Kepala mesin dapat diputar 90° dalam setiap interval. Dengan demikian, tombol on/off dapat dipindahkan ke posisi yang lebih nyaman untuk situasi pengerjaan khusus, misalnya bagi pengguna bertangan kidal.

Lepaskan keempat baut. Gerakkan kepala mesin dengan hati-hati ke posisi baru **tanpa melepaskannya dari housing**. Pasang dan kencangkan kembali keempat baut.

Pengisapan debu/serbuk

Debu dari bahan-bahan seperti cat yang mengandung timbal, beberapa jenis kayu, bahan mineral dan logam dapat berbahaya bagi kesehatan. Menyentuh atau menghirup debu tersebut dapat mengakibatkan reaksi alergi dan/atau penyakit saluran pernapasan bagi pengguna atau orang yang berada di dekatnya.

Beberapa debu tertentu seperti misalnya debu kayu pohon ek atau pohon fagus silvatica dianggap dapat mengakibatkan penyakit kanker, terutama dalam campuran dengan bahan-bahan tambahan untuk pengolahan kayu (kromat, obat pengawet kayu). Bahan-bahan yang mengandung asbestos hanya boleh dikerjakan oleh orang-orang yang ahli.

- Gunakanlah hanya pengisap debu yang cocok untuk mengisap bahan yang dikerjakan.
- Pastikan terdapat ventilasi udara yang baik di tempat kerja.
- Dianjurkan untuk memakai masker anti debu dengan filter kelas P2.

Taatilah peraturan-peraturan untuk bahan-bahan yang dikerjakan yang berlaku di negara Anda.

► Hindari debu yang banyak terkumpul di tempat kerja.

Debu dapat tersulut dengan mudah.

Penggunaan

Pengoperasian awal

► Perhatikan tegangan listrik! Tegangan jaringan listrik harus sesuai dengan tegangan listrik yang tercantum

pada label tipe perkakas listrik. Perkakas listrik dengan daya sebesar 230 V seperti yang diindikasikan pada label dapat juga dioperasikan pada daya 220 V.

Pada penggunaan perkakas listrik dengan pembangkit listrik yang tidak tetap (generator), yang tidak mempunyai cadangan daya yang cukup atau tidak mempunyai pengatur tegangan dengan penambahan arus listrik pada awal start yang sesuai, pada waktu perkakas listrik dihidupkan, daya dapat berkurang atau perkakas listrik tidak jalan seperti semestinya.

Perhatikanlah agar pembangkit listrik yang Anda gunakan adalah cocok, terutama dalam hal tegangan dan frekuensi jaringan.

Menyalakan/mematikan perkakas listrik

Untuk **mulai menyalakan** perkakas listrik, geser tombol on/off **(3)** ke depan.

Untuk **mengunci** tombol on/off **(3)**, dorong tombol on/off **(3)** ke depan hingga mengunci.

Untuk **mematikan** perkakas listrik, lepaskan tombol on/off **(3)** atau jika tombol terkunci, tekan tombol on/off **(3)** ke belakang secara singkat kemudian lepaskan tombol.

► Periksa alat gerinda sebelum digunakan. Alat gerinda harus dipasang dengan benar dan dapat berputar dengan bebas. Lakukan uji coba minimal selama satu menit tanpa beban. Jangan menggunakan alat gerinda yang rusak, tidak bulat atau bergetar. Alat gerinda yang rusak dapat pecah dan menyebabkan cedera.

Pelindung terhadap start ulang

Pelindung terhadap start ulang mencegah perkakas listrik menyala kembali secara tidak terkendali setelah suplai daya listrik terputus.

Untuk **menghidupkan kembali** perkakas listrik, atur tombol on/off **(3)** ke posisi mati, kemudian nyalakan kembali perkakas listrik.

Start halus

Start halus elektronis membatasi torsi saat perkakas listrik dihidupkan dan memungkinkan perkakas listrik mulai beroperasi dengan sedikit sentakan.

Catatan: Jika perkakas listrik beroperasi dengan kecepatan penuh begitu dihidupkan, start halus dan perlindungan terhadap start ulang tidak akan berfungsi. Perkakas listrik harus segera dikirimkan ke layanan pelanggan, alamat dapat dilihat pada bagian "Layanan pelanggan dan konsultasi penggunaan".

Kickback stop (pengaman terhadap bantingan)

Jika terjadi kickback secara tiba-tiba pada perkakas listrik, misalnya macet selama pemotongan, suplai daya listrik ke mesin akan berhenti secara elektronis.

Untuk **menyalakan kembali** perkakas listrik, atur tombol on/off **(3)** ke posisi mati, kemudian nyalakan kembali perkakas listrik.



Kontrol elektronik konstan

Kontrol elektronik konstan membuat supaya kecepatan putaran tanpa beban dan sewaktu dibebani hampir selalu konstan dan menjamin hasil kerja yang rata.

Pemilihan awal kecepatan putaran

Dengan roda penyetel untuk pemilihan awal kecepatan putaran **(4)**, kecepatan putaran yang diperlukan dapat dipilih sebelum dan juga saat mengoperasikan perkakas listrik. Informasi pada tabel di bawah adalah nilai yang dianjurkan.

| Bahan | Penggunaan | Alat sisipan | Posisi roda penyetel |
|-------------|-------------------------------|--|----------------------|
| Logam | Menghilangkan cat | Kertas ampelas | 2-3 |
| Logam | Menyikat, menghilangkan karat | Sikat kawat berbentuk mangkuk, kertas ampelas | 3 |
| Logam, batu | Mengampelas | Mata gerinda | 4-6 |
| Logam | Mengikis | Mata gerinda | 6 |
| Logam | Memotong | Cakram potong | 6 |
| Batu | Memotong | Cakram potong intan dan unit pemandu (pemotongan batu hanya diperbolehkan dengan unit pemandu) | 6 |

- **Ukuran kecepatan aksesorinya setidaknya harus sama dengan kecepatan maksimum yang tertera pada perkakas listrik.** Aksesorinya yang beroperasi lebih cepat dari ukuran kecepatan yang tertera dapat rusak dan terlepas.

| Tingkat pemilihan awal kecepatan putaran | GWS 12-125 S [min ⁻¹] | GWS 12-150 S [min ⁻¹] |
|--|-----------------------------------|-----------------------------------|
| 1 | 2800 | 2800 |
| 2 | 3900 | 3900 |
| 3 | 5200 | 5200 |
| 4 | 6500 | 6500 |
| 5 | 8100 | 8100 |
| 6 | 11000 | 10000 |

Nilai tingkat kecepatan yang tertera merupakan nilai referensi.

Petunjuk pengoperasian

- **Sebelum mulai dengan pekerjaan pada perkakas listrik, tariklah steker dari stopkontak.**
- **Berhati-hatilah saat membuat aluran instalasi pada dinding struktural, lihat bab "Petunjuk mengenai struktur".**
- **Tahan benda kerja, jika benda tetap goyah karena menahan bebannya sendiri.**
- **Jangan membebani perkakas listrik terlalu berat sehingga perkakas berhenti.**
- **Setelah pembebanan yang berat, biarkan perkakas listrik beroperasi tanpa beban selama beberapa menit untuk mendinginkan aksesorinya yang digunakan.**
- **Jangan menggunakan perkakas listrik dengan penopang untuk mesin gerinda potong.**

- **Jangan memegang mata gerinda dan mata potong sebelum alat-alat tersebut menjadi dingin.** Piringan-piringan ini menjadi sangat panas selama penggunaannya.

Piringan dengan ampelas yang berlapis-lapis

Dengan piringan dengan ampelas yang berlapis-lapis (aksesori), permukaan dan profil (asahan untuk membentuk alur-aluran) yang melengkung dapat dikerjakan. Piringan dengan ampelas yang berlapis-lapis tahan lebih lama daripada kertas ampelas biasa, dan nilai kebisingan dan suhu yang terjadi selama penggunaan adalah lebih rendah.

Mengikis

- **Jangan menggunakan mata potong untuk mengikis.**

Hasil kerja terbaik saat mengikis dapat diperoleh dengan sudut kerja antara 30° hingga 40°. Gerakkan perkakas listrik dengan tekanan yang sedang maju-mundur. Dengan demikian, benda kerja tidak terlalu panas, warna permukaan benda kerja tidak berubah, dan penampang menjadi lebih halus.

Memotong logam

- **Saat memotong dengan bahan yang kasar, selalu pasang kap pelindung untuk memotong (6).**

Selama memotong, dorong perkakas dengan tekanan yang sedang dan yang disesuaikan dengan bahan yang dikerjakan. Jangan menekan, memiringkan atau mengayun-ayunkan mata potong.

Jangan menghentikan gerak mata potong yang belum berhenti memutar dengan cara menekan sisi sampingnya.

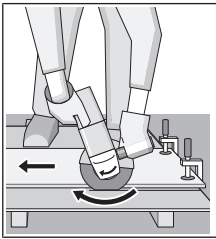

Arah pemotongan harus selalu berlawanan dengan arah gerak dari alat kerja. Jika tidak, terdapat risiko perkakas listrik tertekan **tak terkendali** pada jalur pemotongan. Selama memotong profil atau tabung persegi, gunakan penampang terkecil untuk hasil pemotongan terbaik.

Memotong batu

- ▶ **Perhatikan penghisapan debu yang memadai saat memotong bahan batu-batuan.**
- ▶ **Pakailah masker debu.**
- ▶ **Perkakas listrik ini hanya boleh digunakan untuk pemotongan/pengikisan kering.**

Untuk memotong batu, sebaiknya gunakan cakram potong intan.

Saat menggunakan kap pengisap untuk memotong dengan unit pemandu (19), mesin pengisap debu harus cocok untuk mengisap debu dari batu. Bosch menyediakan alat pengisap debu yang cocok.

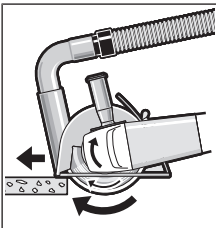

Nyalakan perkakas listrik dan letakkan bagian depan unit pemandu pada benda kerja. Dorong perkakas listrik dengan tekanan yang sedang dan yang sesuai dengan material kerja.

Selama memotong material yang sangat keras, misalnya beton dengan kadar kerikil

yang tinggi, mata potong intan dapat menjadi terlalu panas sehingga dapat menjadi rusak. Hal tersebut ditunjukkan dengan adanya lingkaran bunga api yang berputar bersama dengan cakram potong intan.

Dalam hal ini, hentikan pekerjaan memotong dan biarkan cakram potong intan berputar sebentar tanpa beban pada kecepatan putaran maksimal untuk mendinginkannya.

Jika pekerjaan menghabiskan waktu lama dan terdapat lingkaran bunga api, hal ini menandakan cakram potong intan telah menjadi tumpul. Cakram dapat diasah dengan cara memotong sedikit-sedikit pada material abrasif, misalnya batu pasir kapur.

Memotong material yang keras

- ▶ **Kenakan masker pelindung debu yang sesuai, misalnya masker standar P2.**
- ▶ **Perkakas listrik ini hanya boleh digunakan untuk pemotongan/pengikisan kering.**

Saat memotong material yang sangat keras seperti beton dengan kadar kerikil yang tinggi, cakram potong intan dapat menjadi terlalu panas sehingga dapat menjadi rusak. Hal tersebut ditunjukkan dengan adanya lingkaran bunga api yang berputar bersama dengan cakram potong intan.

Pada situasi tersebut, hentikan proses pemotongan dan biarkan cakram potong intan berputar sebentar tanpa beban pada kecepatan putaran maksimal untuk mendinginkannya.

Jika pekerjaan menghabiskan waktu lama dan terdapat lingkaran bunga api, cakram potong intan telah menjadi tumpul. Cakram dapat diasah dengan cara memotong sedikit-sedikit pada material abrasif, misalnya beton kapur.

Bekerja dengan mata bor intan

- ▶ **Hanya gunakan mata bor intan yang kering.**
- ▶ **Saat bekerja dengan mata bor intan, selalu pasang pelindung tangan (21).**

Jangan meletakkan mata bor intan di atas benda kerja dengan posisi paralel. Buat potongan plunge pada benda kerja secara miring dan dengan gerakan sirkular. Dengan begitu, pendinginan yang optimal dan masa pakai mata bor intan yang panjang akan tercapai.

Petunjuk mengenai struktur

Membuat aluran instalasi pada dinding yang berstruktur harus tunduk pada peraturan-peraturan norma DIN 1053 Bagian 1 atau peraturan-peraturan yang berlaku di negara terkait. Peraturan tersebut harus ditaati. Sebelum memulai pekerjaan, mintalah saran dari ahli struktur, arsitek atau pengawas bangunan.

Perawatan dan servis

Perawatan dan pembersihan

- ▶ **Sebelum mulai dengan pekerjaan pada perkakas listrik, tariklah steker dari stopkontak.**
- ▶ **Perkakas listrik dan lubang ventilasi harus selalu dibersihkan agar perkakas dapat digunakan dengan baik dan aman.**
- ▶ **Bila memungkinkan, selalu gunakan sistem ekstraksi udara dalam kondisi pengoperasian yang ekstrem. Tiuplah dengan rutin lubang ventilasi dan hidupkan pemutus arus (PRCD).** Saat pengerjaan bahan logam, debu konduktif dapat mengendap di dalam perkakas listrik. Isolasi keamanan dari perkakas listrik dapat terganggu.

Simpan dan tangani aksesoris secara cermat.

Jika kabel listrik harus diganti, pekerjaan ini harus dilakukan oleh **Bosch** atau Service Center untuk perkakas listrik **Bosch** resmi agar keselamatan kerja selalu terjamin.

- ▶ **Bersihkan lubang ventilasi pada perkakas listrik secara rutin.** Kipas angin motor menarik debu ke dalam rumahannya dan debu logam dalam jumlah yang besar dan listrik bisa mengakibatkan bahaya.

Layanan pelanggan dan konsultasi penggunaan

Layanan pelanggan Bosch menjawab semua pertanyaan Anda tentang reparasi dan perawatan serta tentang suku cadang produk ini. Gambaran teknis (exploded view) dan informasi mengenai suku cadang dapat ditemukan di:

www.bosch-pt.com

Tim konsultasi penggunaan Bosch akan membantu Anda

menjawab pertanyaan seputar produk kami beserta aksesori.

Jika Anda hendak menanyakan sesuatu atau memesan suku cadang, selalu sebutkan nomor model yang terdiri dari 10 angka dan tercantum pada label tipe produk.

Indonesia

PT Robert Bosch Indonesia
Arkadia Green Park Tower G – 7th floor
Jl. Let. Jend. TB. Simatupang Kav.88
Jakarta 12520
Tel.: (021) 3005 5800
Fax: (021) 3005 5801
E-Mail: boschpowertools@id.bosch.com
www.bosch-pt.co.id

Alamat layanan lainnya dapat ditemukan di:

www.bosch-pt.com/serviceaddresses

Cara membuang

Perkakas listrik, aksesori, dan kemasan sebaiknya didaur ulang secara ramah lingkungan.



Jangan membuang perkakas listrik ke dalam tempat sampah rumah tangga!

Tiếng Việt

Hướng dẫn an toàn

Cảnh báo Tổng quát Cách sử dụng An toàn Dụng cụ điện Cẩm tay

⚠ CẢNH BÁO Đọc kỹ mọi cảnh báo an toàn và hướng dẫn. Không tuân thủ mọi cảnh báo và hướng dẫn được liệt kê dưới đây có thể bị điện giật, gây cháy và / hay bị thương tật nghiêm trọng.

Hãy giữ tất cả tài liệu về cảnh báo và hướng dẫn để tham khảo về sau.

Thuật ngữ "dụng cụ điện cầm tay" trong phần cảnh báo là để cập đến sự sử dụng dụng cụ điện cầm tay của bạn, loại sử dụng pin (có dây cắm điện) hay vận hành bằng pin (không dây cắm điện).

Khu vực làm việc an toàn

- ▶ **Giữ nơi làm việc sạch và đủ ánh sáng.** Nơi làm việc bừa bộn và tối tăm dễ gây ra tai nạn.
- ▶ **Không vận hành dụng cụ điện cầm tay trong môi trường dễ gây nổ, chẳng hạn như nơi có chất lỏng dễ cháy, khí đốt hay rác.** Dụng cụ điện cầm tay tạo ra các tia lửa nên có thể làm rác bén cháy hay bốc khói.

- ▶ **Không để trẻ em hay người đến xem đứng gần khi vận hành dụng cụ điện cầm tay.** Sự phân tâm có thể gây ra sự mất điều khiển.

An toàn về điện

- ▶ **Phích cắm của dụng cụ điện cầm tay phải thích hợp với ổ cắm.** Không bao giờ được cải biến lại phích cắm dưới mọi hình thức. Không được sử dụng phích tiếp hợp nối tiếp đất (dây mát). Phích cắm nguyên bản và ổ cắm đúng loại sẽ làm giảm nguy cơ bị điện giật.
- ▶ **Tránh không để thân thể tiếp xúc với đất hay các vật có bề mặt tiếp đất như đường ống, lò sưởi, hàng rào và tủ lạnh.** Có nhiều nguy cơ bị điện giật hơn nếu cơ thể bạn bị tiếp hay nối đất.
- ▶ **Không được để dụng cụ điện cầm tay ngoài mưa hay ở tình trạng ẩm ướt.** Nước vào máy sẽ làm tăng nguy cơ bị điện giật.
- ▶ **Không được lạm dụng dây dẫn điện.** Không bao giờ được nắm dây dẫn để xách, kéo hay rút phích cắm dụng cụ điện cầm tay. Không để dây gần nơi có nhiệt độ cao, dầu nhớt, vật nhọn bén và bộ phận chuyển động. Làm hỏng hay cuộn rối dây dẫn làm tăng nguy cơ bị điện giật.
- ▶ **Khi sử dụng dụng cụ điện cầm tay ngoài trời, dùng dây nối thích hợp cho việc sử dụng ngoài trời.** Sử dụng dây nối thích hợp cho việc sử dụng ngoài trời làm giảm nguy cơ bị điện giật.
- ▶ **Nếu việc sử dụng dụng cụ điện cầm tay ở nơi ẩm ướt là không thể tránh được, dùng thiết bị ngắt mạch tự động (RCD) bảo vệ nguồn.** Sử dụng thiết bị ngắt mạch tự động RCD làm giảm nguy cơ bị điện giật.

An toàn cá nhân

- ▶ **Hãy tỉnh táo, biết rõ mình đang làm gì và hãy sử dụng ý thức khi vận hành dụng cụ điện cầm tay.** Không sử dụng dụng cụ điện cầm tay khi đang mệt mỏi hay đang bị tác động do chất gây nghiện, rượu hay dược phẩm gây ra. Một thoáng mất tập trung khi đang vận hành dụng cụ điện cầm tay có thể gây thương tật nghiêm trọng cho bản thân.
- ▶ **Sử dụng trang bị bảo hộ cá nhân.** Luôn luôn đeo kính bảo vệ mắt. Trang bị bảo hộ như khẩu trang, giày chống trượt, nón bảo hộ, hay dụng cụ bảo vệ tai khi được sử dụng đúng nơi đúng chỗ sẽ làm giảm nguy cơ thương tật cho bản thân.
- ▶ **Phòng tránh máy khởi động bất ngờ.** Bảo đảm công tắc máy ở vị trí tắt trước khi cắm vào nguồn điện và/hay lắp pin vào, khi nhấn máy lên hay khi mang xách máy. Ngáng ngón tay vào công tắc máy để xách hay kích hoạt dụng cụ điện cầm tay khi công tắc ở vị trí mở dễ dẫn đến tai nạn.
- ▶ **Lấy mọi chìa hay khóa điều chỉnh ra trước khi mở điện dụng cụ điện cầm tay.** Khóa hay

chia còn gắn dính vào bộ phận quay của dụng cụ điện cầm tay có thể gây thương tích cho bản thân.

- ▶ **Không rướn người. Luôn luôn giữ tư thế đứng thích hợp và thăng bằng.** Điều này tạo cho việc điều khiển dụng cụ điện cầm tay tốt hơn trong mọi tình huống bất ngờ.
- ▶ **Trang phục thích hợp. Không mặc quần áo rộng lủng thụng hay mang trang sức. Giữ tóc, quần áo và găng tay xa khỏi các bộ phận chuyển động.** Quần áo rộng lủng thụng, đồ trang sức hay tóc dài có thể bị cuốn vào các bộ phận chuyển động.
- ▶ **Nếu có các thiết bị đi kèm để nối máy hút bụi và các phụ kiện khác, bảo đảm các thiết bị này được nối và sử dụng tốt.** Việc sử dụng các thiết bị gom hút bụi có thể làm giảm các độc hại liên quan đến bụi gây ra.

Sử dụng và bảo dưỡng dụng cụ điện cầm tay

- ▶ **Không được ép máy. Sử dụng dụng cụ điện cầm tay đúng loại theo đúng ứng dụng của bạn.** Dụng cụ điện cầm tay đúng chức năng sẽ làm việc tốt và an toàn hơn theo đúng tiến độ mà máy được thiết kế.
- ▶ **Không sử dụng dụng cụ điện cầm tay nếu như công tắc không tắt và mở được.** Bất kỳ dụng cụ điện cầm tay nào mà không thể điều khiển được bằng công tắc là nguy hiểm và phải được sửa chữa.
- ▶ **Rút phích cắm ra khỏi nguồn điện và/hay pin ra khỏi dụng cụ điện cầm tay trước khi tiến hành bất kỳ điều chỉnh nào, thay phụ kiện, hay cất dụng cụ điện cầm tay.** Các biện pháp ngăn ngừa như vậy làm giảm nguy cơ dụng cụ điện cầm tay khởi động bất ngờ.
- ▶ **Cất giữ dụng cụ điện cầm tay không dùng tới nơi trẻ em không lấy được và không cho người chưa từng biết dụng cụ điện cầm tay hay các hướng dẫn này sử dụng dụng cụ điện cầm tay.** Dụng cụ điện cầm tay nguy hiểm khi ở trong tay người chưa được chỉ cách sử dụng.
- ▶ **Bảo quản dụng cụ điện cầm tay. Kiểm tra xem các bộ phận chuyển động có bị sai lệch hay kẹt, các bộ phận bị rạn nứt và các tình trạng khác có thể ảnh hưởng đến sự vận hành của máy. Nếu bị hư hỏng, phải sửa chữa máy trước khi sử dụng.** Nhiều tai nạn xảy ra do bảo quản dụng cụ điện cầm tay tồi.
- ▶ **Giữ các dụng cụ cất bên và sạch.** Bảo quản đúng cách các dụng cụ cất có cạnh cắt bén làm giảm khả năng bị kẹt và dễ điều khiển hơn.
- ▶ **Sử dụng dụng cụ điện cầm tay, phụ kiện, đầu cài v. v., đúng theo các chỉ dẫn này, hãy lưu ý đến điều kiện làm việc và công việc phải thực hiện.** Sự sử dụng dụng cụ điện cầm tay khác

với mục đích thiết kế có thể tạo nên tình huống nguy hiểm.

Bảo dưỡng

- ▶ **Đưa dụng cụ điện cầm tay của bạn đến thợ chuyên môn để bảo dưỡng, chỉ sử dụng phụ tùng đúng chủng loại để thay.** Điều này sẽ đảm bảo sự an toàn của máy được giữ nguyên.

Cảnh Báo An Toàn cho Máy Mài Hình Góc

Các cảnh báo An toàn chung cho các thao tác Mài, Phun cát, Chải bóng bằng Kim loại hoặc Cát bằng Ráp

- ▶ **Dụng cụ điện cầm tay này có chức năng như một máy mài, máy phun cát, bàn chải đánh bóng kim loại hoặc dụng cụ cắt. Hãy đọc toàn bộ các cảnh báo an toàn, hướng dẫn, hình ảnh và thông số kỹ thuật được cung cấp cho dụng cụ điện cầm tay này.** Không tuân thủ mọi hướng dẫn được liệt kê dưới đây có thể bị điện giật, gây cháy và/hay bị thương tật nghiêm trọng.
- ▶ **Không nên thực hiện các thao tác như đánh bóng bằng dụng cụ điện cầm tay này.** Các thao tác không được thiết kế cho dụng cụ điện cầm tay này có thể gây nguy hiểm hoặc gây tổn thương cho con người.
- ▶ **Không được sử dụng các phụ kiện không được thiết kế riêng và khuyến dùng bởi nhà sản xuất dụng cụ.** Bởi vì phụ kiện có thể gắn được với dụng cụ điện cầm tay của bạn, nhưng nó không đảm bảo hoạt động an toàn.
- ▶ **Tốc độ định mức của phụ kiện tối thiểu phải bằng tốc độ tối đa được ghi trên dụng cụ điện cầm tay.** Các phụ kiện chạy nhanh hơn tốc độ định mức của chúng có thể bị vỡ và văng ra.
- ▶ **Đường kính ngoài và độ dày của phụ kiện phải nằm trong định mức công suất của dụng cụ điện cầm tay của bạn.** Không thể bảo vệ hoặc kiểm soát phù hợp các phụ kiện sai kích cỡ.
- ▶ **Lắp ghép ta lông của các phụ kiện phải khớp với đầu ren trục chính của máy mài. Đối với các phụ kiện được lắp ghép bằng các bích, lỗ tâm của phụ kiện phải khít với đường kính định vị của bích.** Các phụ kiện không khớp với các phụ kiện cứng ghép nối của dụng cụ điện cầm tay sẽ làm mất cân bằng, rung lắc quá mức và có thể làm mất kiểm soát.
- ▶ **Không được sử dụng phụ kiện bị hư hỏng. Trước mỗi lần sử dụng, cần kiểm tra kỹ các vết nứt và rạn của đĩa mài, các vết rạn nứt, mòn hoặc mài mòn quá mức của tấm đệm, các đầu kim loại bị lỏng hoặc bị nứt của bàn chải kim loại. Nếu làm rơi dụng cụ điện cầm tay hoặc phụ kiện, cần kiểm tra hư hỏng**

hoặc thay thế bằng phụ kiện không bị hư hỏng. Sau khi kiểm tra và thay thế phụ kiện, bạn và người xung quanh đứng phải tránh hướng lưỡi bào của các phụ kiện xoay và khởi động dụng cụ điện ở tốc độ không tải tối đa trong vòng một phút. Các phụ kiện bị hư hỏng thường bị vỡ rời trong quá trình chạy thử này.

- ▶ **Mặc thiết bị bảo hộ cá nhân.** Tùy thuộc vào từng công việc, hãy sử dụng mặt nạ, kính bảo vệ hoặc kính an toàn. Nếu có, hãy đeo mặt nạ chống bụi, dụng cụ bảo vệ tai, găng tay và tạp dề lao động có thể ngăn chặn mài nhò hoặc các mảnh vụn của phôi. Dụng cụ bảo vệ mắt phải có khả năng ngăn chặn mảnh vỡ bắn ra do các thao tác khác nhau sinh ra. Mặt nạ chống bụi hoặc mặt nạ chống độc phải có khả năng lọc các tạp chất do thao tác của bạn sinh ra. Việc tiếp xúc lâu với tiếng ồn quá cao có thể làm giảm thính giác.
- ▶ **Hãy cách ly người xung quanh tránh xa khu vực làm việc một khoảng cách an toàn.** Bất kỳ ai đi vào khu vực làm việc phải mặc thiết bị bảo hộ cá nhân. Các mảnh vỡ của phôi hoặc của phụ kiện bị vỡ có thể văng ra ngoài khỏi khu vực làm việc và có thể gây tổn thương.
- ▶ **Chỉ cầm dụng cụ điện tại các bề mặt cầm nắm có cách điện, khi thực hiện một thao tác tại vị trí mà phụ kiện cắt có thể tiếp xúc với dây điện ngầm hoặc chính dây điện của thiết bị.** Phụ kiện cắt tiếp xúc với dây có điện có thể làm cho các phần kim loại hở của dụng cụ điện cầm tay có điện và có thể gây ra điện giật cho người vận hành.
- ▶ **Để dây điện tránh xa phần phụ kiện quay.** Nếu bạn mất kiểm soát, dây điện có thể bị đứt hoặc mài mòn và bàn tay hoặc tay của bạn có thể bị kéo vào phần phụ kiện quay.
- ▶ **Tuyệt đối không để dụng cụ điện cầm tay xuống đất cho tới khi phần quay của thiết bị đã dừng hẳn.** Phần phụ kiện quay có thể ngoạm bề mặt và kéo dụng cụ điện cầm tay khỏi tầm kiểm soát.
- ▶ **Không được vận hành dụng cụ điện cầm tay trong khi đang đeo nó trên người.** Việc vô tình tiếp xúc với phần phụ kiện quay có thể ngoạm quần áo của bạn, kéo phụ kiện về phía của bạn.
- ▶ **Thường xuyên vệ sinh các lỗ thông khí của dụng cụ điện cầm tay.** Quạt của mô tơ sẽ hút bụi bắn vào trong vỏ ngoài và việc tích tụ quá mức mảnh kim loại có thể gây ra các rủi ro điện giật.
- ▶ **Không được vận hành dụng cụ điện cầm tay gần các vật liệu dễ cháy.** Các tia lửa có thể đốt cháy các vật liệu đó.
- ▶ **Không được sử dụng các phụ kiện cần sử dụng các dung dịch làm nguội.** Việc sử dụng

nước hoặc các dung dịch làm nguội khác có thể gây ra điện giật.

Lực phản hồi và các Cảnh báo Liên quan

Lực phản hồi là một lực tác động đột ngột lên đĩa quay, tẩm đệm, bàn chải hoặc bất kỳ phụ kiện nào khác bị ép hoặc mài mòn. Việc ép hoặc mài mòn làm cho phần phụ kiện quay dừng gấp sau đó gây ra tác động mạnh vào thiết bị điện cầm tay không kiểm soát được theo hướng ngược với hướng quay của phụ kiện tại điểm liên kết.

Ví dụ, nếu đĩa mài bị mài mòn hoặc ép bởi phôi gia công, mép của đĩa mài tiếp xúc với điểm ép có thể tạo rãnh bề mặt của vật liệu làm cho đĩa mài nhò ra hoặc va đập. Đĩa mài có thể nhảy về phía hoặc nhảy ra ngoài từ phía người vận hành, tùy thuộc vào hướng di chuyển của đĩa mài tại điểm ép. Các đĩa mài cũng có thể bị vỡ trong các trường hợp này. Lực phản hồi là do việc sử dụng sai và/hoặc quy trình hoặc điều kiện vận hành sai dụng cụ điện cầm tay và có thể phòng tránh bằng cách áp dụng các biện pháp phòng ngừa phù hợp được nêu dưới đây.

- ▶ **Giữ chặt dụng cụ điện cầm tay và giữ cho cơ thể và tay của bạn chắc chắn cho phép bạn chịu được các lực phản hồi.** Luôn sử dụng tay cầm phụ, nếu có, để kiểm soát tối đa lực phản hồi hoặc lực mômen xoắn trong khi khởi động. Người vận hành có thể kiểm soát được các lực mômen xoắn hoặc lực phản hồi nếu áp dụng các biện pháp phòng ngừa phù hợp.
- ▶ **Tuyệt đối không để tay gần phần phụ kiện quay.** Phụ kiện có thể tác động lại tay của bạn.
- ▶ **Không được đứng tại nơi dụng cụ điện cầm tay di chuyển nếu xảy ra lực phản hồi.** Lực phản hồi sẽ đẩy dụng cụ theo hướng ngược với hướng di chuyển của đĩa mài tại điểm mài mòn.
- ▶ **Sử dụng tấm bảo vệ đặc biệt khi làm việc tại các góc, cạnh sắc v.v.v. Tránh làm nảy và mài mòn phụ kiện.** Các góc, cạnh sắc hoặc việc nảy lên có thể mài mòn phụ kiện quay và dẫn đến mất kiểm soát hoặc đẩy ngược lại.
- ▶ **Không được lắp thêm lưỡi cưa gỗ dạng lưỡi cưa xích hoặc lưỡi cưa có răng.** Các lưỡi như vậy có thể tạo lực phản hồi thường xuyên và làm mất kiểm soát.

Các Cảnh báo An toàn dành riêng cho các thao tác Mài và Cắt

- ▶ **Chỉ sử dụng các loại đĩa được chỉ định cho dụng cụ điện cầm tay của bạn và lá chắn bảo vệ riêng được thiết kế cho đĩa cắt đã chọn.** Các loại đĩa không được thiết kế cho dụng cụ điện cầm tay này có thể không được bảo vệ phù hợp và không an toàn.
- ▶ **Bề mặt mài của các đĩa mài làm giảm trực tiếp phải được lắp phía dưới phần phẳng của vành chắn bảo vệ.** Đĩa lắp ghép không đúng

cách chia ra khỏi bề mặt của vành chắn bảo vệ có thể không được bảo vệ phù hợp.

- ▶ **Vành chắn bảo vệ phải được gắn cố định vào dụng cụ điện cầm tay và đảm bảo sự an toàn tối đa, sao cho phần đĩa hở ra hướng về phía người vận hành ít nhất.** Vành bảo vệ giúp bảo vệ người vận hành tránh các mảnh vỡ đĩa mài, tiếp xúc do vô tình với đĩa mài hoặc các tia lửa có thể gây cháy quần áo.
- ▶ **Phải sử dụng các đĩa mài được chỉ định riêng cho từng công việc. Ví dụ: không được mài bằng cạnh của đĩa cắt.** Các đĩa cắt bằng nhôm chỉ được sử dụng cho mài mép, các lực biên tác dụng vào các đĩa cắt này có thể làm chúng bị vỡ.
- ▶ **Luôn sử dụng các bích đệm đĩa không bị hư hỏng đúng kích cỡ và hình dạng cho đĩa đã chọn của bạn.** Các bích đệm đĩa phù hợp đỡ đĩa mài cho phép làm giảm khả năng vỡ đĩa. Các bích đệm cho các đĩa cắt có thể khác với các bích đệm đĩa mài.
- ▶ **Không được sử dụng các đĩa đã mài mòn từ các dụng cụ điện lớn hơn.** Đĩa dành riêng cho dụng cụ điện cầm tay lớn hơn không phù hợp cho tốc độ cao hơn của dụng cụ điện nhỏ hơn và có thể vỡ.

Các Cảnh báo An toàn Bổ sung dành riêng cho các thao tác Cắt

- ▶ **Không được làm kẹt đĩa cắt hoặc tỳ đè quá lực.** Không được cố gắng cắt sâu quá mức. Việc tạo ứng suất quá mức lên đĩa làm tăng tải và dễ gây ra xoắn hoặc kẹt đĩa trong khi cắt và có thể tạo lực phản hồi hoặc làm vỡ đĩa.
- ▶ **Không được đứng song song và phía sau đĩa quay.** Khi đĩa, ở vị trí vận hành, đang di chuyển theo hướng cơ thể bạn, lực phản hồi có thể đẩy đĩa quay và đĩa quay và dụng cụ trực tiếp về phía bạn.
- ▶ **Khi đĩa bị kẹt hoặc khi dừng cắt vì lý do nào đó, hãy tắt nguồn dụng cụ điện cầm tay và giữ cố định thiết bị điện tới khi đĩa đã dừng quay hẳn.** Tuyệt đối không cố gắng tháo đĩa cắt ra trong khi đĩa vẫn đang quay nếu không lực phản hồi có thể xảy ra. Kiểm tra và có biện pháp khắc phục để loại bỏ nguyên nhân kẹt đĩa.
- ▶ **Không được khởi động lại thao tác cắt khi bị kẹt trong phôi.** Để đĩa quay đạt tốc độ cực đại và cẩn thận khởi động lại đường cắt. Đĩa có thể bị kẹt, nảy lên hoặc tác động trở lại nếu khởi động lại dụng cụ điện kẹt trong phôi.
- ▶ **Sử dụng các tấm đỡ hoặc phôi quá kích cỡ để giảm thiểu nguy cơ ép đĩa và lực phản hồi.** Các phôi lớn thường võng xuống dưới trọng lượng riêng của chúng. Cần phải đặt các tấm đỡ phía dưới phôi gần đường cắt và gần cạnh của phôi về cả hai phía của đĩa cắt.

- ▶ **Sử dụng biện pháp an toàn khác khi cắt rãnh vào các vách hiện có hoặc các khu vực chân tường.** Đĩa cắt nhỏ lên có thể cắt đứt các đường ống khí hoặc nước, dây điện hoặc các vật dụng có thể gây ra lực phản hồi.

Các Cảnh báo An toàn Bổ sung dành riêng cho các thao tác Mài

- ▶ **Không được sử dụng đĩa mài quá kích cỡ. Tuân thủ các khuyến nghị của nhà sản xuất khi chọn đĩa mài.** Đĩa mài lớn hơn vượt quá kích cỡ tấm đệm mài gây ra nguy cơ xé rách và có thể gây mài mòn, rách đĩa mài hoặc lực phản hồi.

Các Cảnh báo An toàn Bổ sung dành riêng cho các thao tác Chải bóng

- ▶ **Cần lưu ý rằng các sợi tổng hợp dây điện bị mắc vào bàn chải ngay cả khi vận hành bình thường. Không được kéo quá căng dây điện bằng cách đè quá tải vào bàn chải.** Các sợi tổng hợp dây điện có thể dễ dàng thâm nhập vào quần áo mỏng và/hoặc da.
- ▶ **Nếu cần phải sử dụng vành chắn bảo vệ để chải bóng, không được để đĩa đệm kim loại hoặc bàn chải dính vào vành bảo vệ.** Đĩa đệm kim loại hoặc bàn chải có thể giãn ra do tải làm việc và các lực ly tâm.

Các cảnh báo phụ thêm

Hãy mang kính bảo hộ.



- ▶ **Dùng thiết bị dò tìm thích hợp để xác định nếu có các công trình công cộng lắp đặt ngầm trong khu vực làm việc hay liên hệ với Cty công trình công cộng địa phương để nhờ hỗ trợ.** Dụng cụ chạm đường dẫn điện có thể gây ra hỏa hoạn và điện giật. Làm hư hại đường dẫn khí ga có thể gây nổ. Làm thủng đường dẫn nước gây hư hỏng tài sản hay có khả năng gây ra điện giật.
- ▶ **Không được chạm vào đĩa mài hay đĩa cắt trước khi các đĩa này đã nguội.** Đĩa có thể trở nên rất nóng trong lúc hoạt động.
- ▶ **Nhả công tắc Tắt/Mở ra và chuyển về vị trí tắt khi nguồn điện cung cấp bị ngắt, ví dụ., như khi bị mất điện hay khi phích cắm bị tuột ra.** Cách này để ngăn sự khởi động lại không được kiểm soát.
- ▶ **Kẹp chặt vật gia công.** Vật gia công được kẹp bằng một thiết bị kẹp hay bằng ê-tô thì vững chắc hơn giữ bằng tay.

Mô Tả Sản Phẩm và Đặc Tính Kỹ Thuật



Đọc kỹ mọi cảnh báo an toàn và mọi hướng dẫn. Không tuân thủ mọi cảnh báo và hướng dẫn được liệt kê dưới đây có thể bị điện giật, gây cháy và / hay bị thương tật nghiêm trọng.

Xin lưu ý các hình minh hoạt trong phần trước của hướng dẫn vận hành.

Sử dụng đúng cách

Máy được thiết kế để cắt, chà thô và chải các vật liệu bằng kim loại và đá cứng như để khoan trên vật liệu đá bằng mũi khoan kim cương mà không cần sử dụng nước.

Để cắt bằng vật liệu mài nén kết, cần phải sử dụng đường cắt đặc biệt (phụ kiện).

Khi cắt đá, tạo đủ hiệu quả cho việc hút bụi.

Với loại dụng cụ đánh ráp thích hợp, máy có thể sử dụng đĩa chà để đánh ráp.

Không được dùng dụng cụ điện để mài bê tông.

Các bộ phận được minh họa

Sự đánh số các biểu trưng của sản phẩm là để tham khảo hình minh họa của máy trên trang hình ảnh.

- (1) Cần nhả dùng cho chắn bảo vệ
- (2) Nút khóa trục
- (3) Công tắc Tắt/Mở
- (4) Núm xoay để chọn trước tốc độ

Thông số kỹ thuật

| Máy mài dạng góc | | GWS 12-125 S | GWS 12-150 S |
|---|-------------------|----------------------|----------------------|
| Mã số máy | | 3 601 CA6 0.. | 3 601 CA6 0.. |
| Công suất vào danh định | W | 1200 | 1200 |
| Công suất ra | W | 630 | 630 |
| Tốc độ danh định | min ⁻¹ | 11000 | 10000 |
| Điều chỉnh phần kiểm soát tốc độ | min ⁻¹ | 2800-11000 | 2800-10000 |
| Đường kính đĩa mài, tối đa | mm | 125 | 150 |
| Đường ren của trục máy mài | | M 14 | M 14 |
| Chiều dài ren (tối đa) của trục máy mài | mm | 22 | 22 |
| Chọn trước tốc độ | | ● | ● |
| Chống sự khởi động lại | | ● | ● |
| Khởi động Êm | | ● | ● |
| Bộ phận điều áp điện tử | | ● | ● |
| Chống dội ngược | | ● | ● |
| Trọng lượng theo EPTA-Procedure 01:2014 | | | |
| – cùng với tay nắm giảm chấn phụ | kg | 2,2 | 2,2 |
| – cùng với tay nắm tiêu chuẩn phụ | kg | 2,0 | 2,1 |

- (5) Tay nắm phụ (có bề mặt nắm cách điện)
- (6) Chắn bảo vệ để cắt^{a)}
- (7) Nắp bảo vệ dùng để chà nhám
- (8) Chụp hút để mài^{a)}
- (9) Bích lắp với vòng đệm chữ O
- (10) Đá mài hình chấu-kim loại cứng^{a)}
- (11) Đĩa mài^{a)}
- (12) Đĩa cắt^{a)}
- (13) Đai ốc khóa nhanh **SDS-clíc**^{a)}
- (14) Đai ốc chặn
- (15) Đai ốc khóa nhanh với tay nắm^{a)}
- (16) Chìa vận hai chấu cho đai ốc chặn
- (17) Trục máy mài
- (18) Tay nắm (có bề mặt nắm cách điện)
- (19) Chụp hút dùng khi cắt có mẫu đường^{a)}
- (20) Đĩa cắt kim cương^{a)}
- (21) Chắn bảo vệ tay^{a)}
- (22) Bàn chải kim loại^{a)}
- (23) Đĩa chà cao su^{a)}
- (24) Giấy nhám^{a)}
- (25) Đai ốc tròn^{a)}
- (26) Mũi khoan kim cương^{a)}
- (27) Chìa vận hình đĩa^{a)}

a) Phụ tùng được trình bày hay mô tả không phải là một phần của tiêu chuẩn hàng hóa được giao kèm theo sản phẩm. Bạn có thể tham khảo tổng thể các loại phụ tùng, phụ kiện trong chương trình phụ tùng của chúng tôi.

Máy mài dạng góc

GWS 12-125 S

GWS 12-150 S

Cấp độ bảo vệ

□ / II

□ / II

Các giá trị đã cho có hiệu lực cho điện thế danh định [U] 230 V. Đối với điện thế thấp hơn và các loại máy dành riêng cho một số quốc gia, các giá trị này có thể thay đổi.

Sự lắp vào

Lắp bộ phận bảo vệ vào

- ▶ Trước khi tiến hành bất cứ việc gì trên máy, kéo phích cắm điện nguồn ra.

Hướng dẫn: Trong quá trình vận hành mà sau đó đĩa bị vỡ hay các chi tiết dùng lắp ráp nằm trên chắn bảo vệ/dụng cụ điện bị hỏng, máy phải được mang đến ngay đại lý phục vụ hàng sau khi bán để bảo trì, sửa chữa (để biết địa chỉ liên hệ, xin xem Phần „Dịch vụ hỗ trợ khách hàng và tư vấn sử dụng“.

Nắp bảo vệ dùng để chà nhám

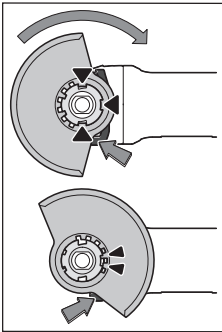

Hãy đặt nắp bảo vệ (7) lên phần lắp ở dụng cụ điện, cho đến khi các vấu mã hóa của nắp bảo vệ khớp với phần lắp. Khi đó hãy nhấn và giữ cán nhà khóa (1).

Hãy ấn nắp bảo vệ (7) lên cổ trục cho đến khi gờ đăng chuỗi của nắp bảo vệ áp vào mặt bích của dụng cụ điện và vận nắp bảo vệ, cho đến khi nó khớp vào.

Điều chỉnh vị trí của nắp

bảo vệ (7) phù hợp với yêu cầu của quá trình làm việc. Hãy nhấn cán nhà khóa (1) lên trên và xoay nắp bảo vệ (7) vào vị trí mong muốn.

- ▶ Luôn điều chỉnh nắp bảo vệ (7) sao cho cả hai cam của cán nhà khóa (1) khớp vào các khe tương ứng của nắp bảo vệ. (7)
- ▶ Hãy điều chỉnh chắn bảo vệ lưới (7) sao cho có thể ngăn được tia lửa điện bay theo hướng người điều khiển.
- ▶ Chắn bảo vệ lưới (7) chỉ được xoay khi kích hoạt cán nhà khóa (1)! Nếu không, dụng cụ điện sẽ không được phép dùng trong mọi trường hợp và phải được giao cho dịch vụ khách hàng.

Hướng dẫn: Vấu mã hóa ở nắp bảo vệ (7) đảm bảo rằng chỉ có một nắp bảo vệ phù hợp với dụng cụ điện có thể được lắp đặt.

Chụp hút dùng khi cắt có mẩu dưống

Chụp hút dùng khi cắt có mẩu dưống (19) được lắp vào giống như cách gắn chắn bảo vệ dành cho gia công mài.

Bằng cách gắn tay cầm phụ (5) qua tay nắm trên chụp hút vào vỏ hộp số, dụng cụ điện được kết nối

chặt với chụp hút. Có thể kết nối máy hút bụi Bosch phù hợp lên chụp hút có ổ trượt dẫn hướng (19). Để thực hiện việc này, hãy lắp ống hút có đầu nối hút vào đầu cắm được cung cấp trên chụp hút.

Hướng dẫn: Ma sát do bụi trong ống hút và các phụ kiện trong quá trình hút bụi gây ra hiện tượng tĩnh điện, người dùng có thể cảm nhận được hiện tượng phóng tĩnh điện (tùy thuộc vào các yếu tố môi trường và trạng thái sinh lý của mình). Bosch thường khuyến nghị sử dụng ống hút chống tĩnh điện (phụ kiện) để hút bụi mịn và vật liệu khô.

Chắn Bảo Vệ Dùng Để Cắt

- ▶ Khi cắt bằng chất liệu mài nén kết, luôn luôn sử dụng chắn bảo vệ để cắt (6).

- ▶ Tạo đủ hiệu quả cho việc hút bụi khi cắt đá.

Chắn bảo vệ dùng để cắt (6) được lắp vào giống như cách lắp chắn bảo vệ dùng để chà nhám (7).

Chụp hút dùng khi cắt có mẩu dưống

Chụp hút dùng khi cắt có mẩu dưống (19) được lắp vào giống như cách gắn chắn bảo vệ dành cho gia công mài.

Chắn Bảo Vệ Tay

- ▶ Dùng cho việc vận hành với đĩa chà cao su (23) hay với bàn chải kim loại/bàn chải đĩa dẹt/mũi khoan kim cương, luôn luôn gắn chắn bảo vệ tay vào (21).

Chắn bảo vệ tay (21) được bắt chặt cùng với tay nắm phụ (5).

Tay nắm phụ

- ▶ Chỉ vận hành máy của bạn khi đã gắn tay nắm phụ (5).
- ▶ Không được tiếp tục sử dụng dụng cụ điện khi tay cầm phụ đã bị hỏng. Không được làm thay đổi tay nắm phụ bất cứ điều gì.

Vặn tay nắm phụ vào (5) ở bên phải hay trái đầu máy tùy theo cách thức thao tác.

Tay Nắm Phụ Chống Rung



Vặn tay nắm phụ vào (5) ở bên phải hay trái đầu máy tùy theo cách thức thao tác.

Tay nắm phụ chống rung làm giảm sự rung động, làm cho việc vận hành thêm phần dễ chịu và an toàn.

- ▶ Chỉ vận hành máy của bạn khi đã gắn tay nắm phụ (5).
- ▶ Không được làm thay đổi tay nắm phụ bất cứ điều gì.

Không được tiếp tục sử dụng tay nắm phụ nếu đã bị hư hỏng.

Lắp Dụng Cụ Mài

- ▶ Trước khi tiến hành bất cứ việc gì trên máy, kéo phích cắm điện nguồn ra.
- ▶ Không được chạm vào đĩa mài hay đĩa cắt trước khi các đĩa này đã nguội. Đĩa có thể trở nên rất nóng trong lúc hoạt động.

Làm sạch trục máy mài (17) và tất cả bộ phận sắp được lắp vào.

Để cặp chặt hay tháo lỏng dụng cụ mài, khóa trục máy mài bằng nút khóa trục (2).

- ▶ Chỉ cho nút khóa trục hoạt động khi trục máy mài đã đứng yên. Nếu không, máy có thể bị làm hỏng.

Đĩa Mài/Cắt

Lắp với đai ốc kẹp (14) và đai ốc kẹp nhanh (13)

Hãy lưu ý đến kích cỡ của dụng cụ mài. Đường kính của lỗ lắp dụng cụ phải vừa khít với bích lắp dụng cụ mà không có khe hở. Không được sử dụng bộ phận thu nhỏ hay bộ phận tiếp hợp.

Khi sử dụng đĩa cắt kim cương, hãy lưu ý mũi tên chỉ chiều quay trên đĩa cắt kim cương và chiều quay của dụng cụ điện phải cùng chiều (xem phần mũi tên chỉ chiều quay in dập trên đầu máy). Xem trang đồ họa để biết các bước lắp ráp.

Để vận chặt đĩa mài/cắt, vận đai ốc chặn vào (14) và siết chặt lại bằng chìa vận hai chấu (xem „Đai ốc khóa nhanh **SDS-plus**“, Trang 83).

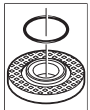

Trong mặt bích (9) chi tiết bằng nhựa (vòng đệm chữ O) được lắp vào vành định tâm. **Thiếu vòng đệm chữ O hoặc nó bị hư hại**, nhất định phải thay thế mặt bích tiếp nhận (9) trước khi sử dụng tiếp.

- ▶ Sau khi lắp dụng cụ mài và trước khi mở máy, kiểm tra xem dụng cụ mài có lắp vào đúng cách không và có thể quay tự do không. Đảm bảo dụng cụ mài không chạm vào chắn bảo vệ hay các bộ phận khác.

Lắp bằng đai ốc kẹp nhanh (15)

Hãy lưu ý đến kích cỡ của dụng cụ mài. Đường kính của lỗ lắp dụng cụ phải vừa khít với bích lắp dụng cụ mà không có khe hở. Không được sử dụng bộ phận thu nhỏ hay bộ phận tiếp hợp.

Khi sử dụng đĩa cắt hạt kim cương, hãy lưu ý mũi tên chỉ chiều quay trên đĩa cắt kim cương và chiều quay của dụng cụ điện phải cùng chiều (xem phần mũi tên chỉ chiều quay trên vỏ máy). Xem trang hình ảnh để biết các bước lắp ráp.

Để cố định Đĩa Mài/Cắt hãy sử dụng đai ốc khóa nhanh (15) mà không có dụng cụ khác.

- ▶ Chỉ được sử dụng đai ốc khóa nhanh (15) cho đĩa mài hoặc đĩa cắt.

- ▶ Chỉ sử dụng đai ốc khóa nhanh không bị hư hại và không lỗi (15).
- ▶ Khi vận vít hãy đảm bảo rằng phía dán nhãn của đai ốc khóa nhanh (15) không hướng về phía đĩa mài.

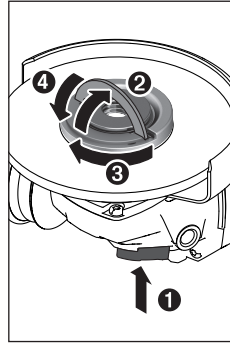

Khóa trục máy mài bằng nút khóa trục máy (2). Để siết chặt đai ốc khóa nhanh (15), hãy gấp tay nắm của đai ốc khóa nhanh lên và xoay mạnh đai ốc khóa nhanh theo chiều kim đồng hồ. Sau đó hãy gấp tay nắm xuống để cố định đai ốc khóa nhanh. **Siết chặt ở mép đĩa không đủ.**

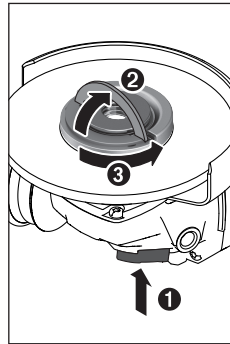

Bạn có thể dùng tay nới lỏng một đai ốc khóa nhanh (15) không bị hư hỏng, được vận chặt đúng cách. Hãy gấp tay nắm của đai ốc khóa nhanh lên và xoay mạnh đai ốc khóa nhanh ngược chiều kim đồng hồ. Không bao giờ được tháo đai ốc khóa nhanh ra bằng dụng cụ, mà hãy dùng chìa vận hai chấu.

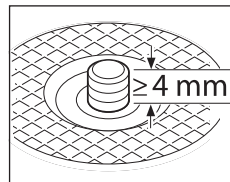

Sau khi lắp bích lắp và đĩa mài/cắt, chiều dài đường ren trống của trục máy mài ít nhất phải là 4 mm.

Đảm bảo dụng cụ mài được lắp khít chặt, để nó không bị tuột ra khỏi trục chính trong lúc tháo dụng cụ điện.

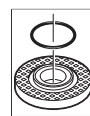

Trong mặt bích (9) chi tiết bằng nhựa (vòng đệm chữ O) được lắp vào vành định tâm. **Thiếu vòng đệm chữ O hoặc nó bị hư hại**, nhất định phải thay thế mặt bích tiếp nhận (9) trước khi sử dụng tiếp.

- ▶ Sau khi lắp dụng cụ mài và trước khi mở máy, kiểm tra xem dụng cụ mài có lắp vào đúng cách không và có thể quay tự do không. Đảm bảo dụng cụ mài không chạm vào chắn bảo vệ hay các bộ phận khác.

Đĩa chà gấp nếp

- ▶ Để vận hành với đĩa chà gấp nếp, hãy luôn gắn chắn bảo vệ tay vào (21).

Đĩa chà Cao Su

- ▶ Để vận hành với đĩa chà cao su (23) luôn gắn chắn bảo vệ tay vào (21).

Xem trang hình ảnh để biết các bước lắp ráp.

Hãy vận đai ốc tròn (25) vào và siết chặt lại bằng chia vận hai chấu.

Bàn chải kim loại

- ▶ Để vận hành với bàn chải kim loại, hãy luôn gắn chắn bảo vệ tay vào (21).

Xem trang hình ảnh để biết các bước lắp ráp.

Bàn chải kim loại phải vận được hết vào tận vòng ren cuối của trục máy mài cho đến khi nằm chắc sát vào bích lắp của trục máy mài. Siết chặt bàn chải kim loại lại bằng khóa mở miệng hai chấu.

Đai ốc khóa nhanh SDS-*clic*

Để thay dụng cụ mài một cách nhanh chóng mà không cần sử dụng các dụng cụ khác bạn có thể sử dụng đai ốc khóa nhanh thay vì đai ốc chặn (14) (13).

- ▶ Chỉ được sử dụng đai ốc khóa nhanh (13) cho đĩa mài hoặc đĩa cắt.

Chỉ sử dụng đai ốc khóa nhanh không bị hư hại và không lỗi (13).

Khi vận vít hãy đảm bảo rằng phía dán nhãn của đai ốc khóa nhanh (13) không hướng về phía đĩa mài; mũi tên phải chỉ về nơi có dấu ký hiệu (28).

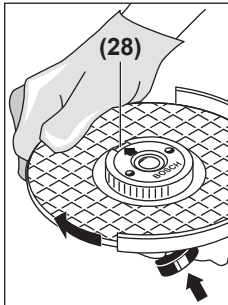

Khóa trục máy mài bằng nút khóa trục máy (2). Để siết chặt đai ốc khóa nhanh, xoay thật chặt đĩa mài theo chiều đồng hồ.

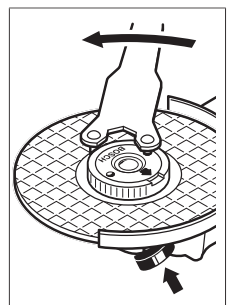

Một đai ốc khóa nhanh không bị hư hỏng, được vận chặt đúng cách, có thể dùng tay để vận lỏng ra bằng cách vận vòng vận khóa ngược chiều kim đồng hồ.

Không bao giờ được tháo đai ốc khóa nhanh ra bằng kim, mà hãy dùng chia vận hai chấu. Tra chia vận hai chấu vào như trong hình minh họa.

Các dụng cụ mài được chấp nhận

Tất cả các dụng cụ mài được đề cập trong các trang hướng dẫn sử dụng đều có thể sử dụng.

Số vòng quay cho phép [min^{-1}] hoặc vận tốc vòng [m/s] của dụng cụ mài đã sử dụng phải tương ứng với các thông số trong bảng sau đây.

Do đó hãy lưu ý số vòng quay cho phép hoặc vận tốc vòng trên nhãn của dụng cụ mài.

| | max. [mm] | [mm] | | | |
|--|-----------|------|------|-----------------------|-------|
| | D | b | d | [min^{-1}] | [m/s] |
| | 125 | 7 | 22,2 | 11000 | 80 |
| | 150 | 7 | 22,2 | 10000 | 80 |
| | 125 | – | – | 11000 | 80 |
| | 75 | 30 | M 14 | 11000 | 45 |
| | 82 | – | M 14 | 11000 | 80 |

Xoay đầu máy (xem Hình A)

- ▶ Trước khi tiến hành bất cứ việc gì trên máy, kéo phích cắm điện nguồn ra.

Đầu máy có thể xoay được đối với vỏ máy ở vào 90 nấc. Bằng cách này, công tắc Tắt/Mở có thể chuyển đặt ở vị trí thuận tiện hơn cho những tình huống thao tác đặc biệt. ví dụ., cho người thuận tay trái.

Tháo hết cả 4 vít ra. Xoay đầu máy thật cẩn thận, mà không để rơi ra khỏi vỏ máy, về vị trí mới. Bắt vít vào và siết chặt cả 4 vít lại lần nữa.

Hút Dăm/Bụi

Mạt bụi từ các vật liệu được sơn phủ ngoài có chứa chì trên một số loại gỗ, khoáng vật và kim loại có thể gây nguy hại đến sức khỏe con người. Dụng cụ chạm hay hít thở các bụi này có thể làm người sử dụng hay đứng gần bị dị ứng và/hoặc gây nhiễm trùng hệ hô hấp.

Một số hạt bụi cụ thể, ví dụ như bụi gỗ sồi hay dâu, được xem là chất gây ung thư, đặc biệt là có liên quan đến các chất phụ gia dùng xử lý gỗ (chất cromat, chất bảo quản gỗ). Có thể chỉ nên để thợ chuyên môn gia công các loại vật liệu có chứa amiăng.

- Cách xa ở mức có thể được, sử dụng hệ thống hút thích hợp cho loại vật liệu.
- Tạo không khí thông thoáng nơi làm việc.

- Khuyến nghị nên mang mặt nạ phòng độc có bộ lọc cấp P2.

Tuân thủ các qui định của quốc gia bạn liên quan đến loại vật liệu gia công.

- ▶ **Tránh không để rác tích tụ tại nơi làm việc.**
Rác có thể dễ dàng bắt lửa.

Vận Hành

Bắt Đầu Vận Hành

- ▶ **Hãy cẩn thận với nguồn điện! Điện thế nguồn phải đúng với điện thế đã ghi rõ trên nhãn máy. Dụng cụ điện được ghi 230 V cũng có thể được vận hành ở 220 V.**

Khi vận hành máy có nguồn cấp điện từ máy phát điện cơ động, loại máy không có đủ điện dung duy trì hoặc không được trang bị bộ phận kiểm soát điện thế, có phần khuếch đại dòng điện khởi động thích hợp, không đạt hiệu suất hay có thể xảy ra những dấu hiệu bất thường khi mở máy.

Xin vui lòng xem xét sự thích hợp của máy phát điện đang được sử dụng, đặt biệt đối với nguồn điện thế cung cấp và tần số.

Bật Mở và Tắt

Để **mở máy** dụng cụ điện, nhấn công tắc Tắt/Mở (3) về phía trước.

Để **khóa** công tắc Bật/Tắt (3) hãy nhấn công tắc Bật/Tắt (3) về phía trước, cho đến khi khớp vào.

Để **tắt** dụng cụ điện, hãy nhả công tắc bật/tắt (3) hoặc nếu nó được khóa, hãy nhấn nhanh công tắc bật/tắt (3) xuống và nhả.

- ▶ **Kiểm tra các dụng cụ mài trước khi sử dụng. Dụng cụ mài phải được lắp vào đúng cách và có thể chuyển động tự do. Tiến hành chạy thử máy không tải ít nhất là 1 phút. Không**

được sử dụng dụng cụ mài bị hỏng, chạy lệch tâm hay bị rung lắc. Dụng cụ mài bị hư hỏng có thể vỡ tung và gây ra thương tích.

Chống sự khởi động lại

Sự bảo vệ sự tái khởi động ngăn ngừa sự khởi động không được chủ động kiểm soát của máy sau khi mất điện.

Để **vận hành lại** hãy đưa công tắc Bật/Tắt (3) vào vị trí tắt và bật lại dụng cụ điện.

Khởi động Êm

Khởi động êm bằng điện giới hạn mô-men xoắn khi bật và cho phép dụng cụ điện khởi động giật một chút.

Lưu ý: Nếu dụng cụ điện chạy với tốc độ tối đa ngay sau khi bật, khởi động êm và khóa chống khởi động lại không hoạt động. Dụng cụ điện phải được gửi ngay đến bộ phận dịch vụ khách hàng, địa chỉ xem ở mục „Dịch vụ khách hàng và tư vấn sử dụng“.

Chống dội ngược



Khi dội ngược đột ngột của dụng cụ điện, ví dụ kẹt cứng trong đoạn cắt, nguồn điện tới động cơ bị gián đoạn.

Để **vận hành lại** hãy đưa công tắc Bật/Tắt (3) vào vị trí tắt và bật lại dụng cụ điện.

Bộ phận điều áp điện tử

Bộ phận điều áp điện tử giữ cho tốc độ chạy ổn định khi không tải hoặc có tải, và đảm bảo sự đồng bộ hiệu suất lao động.

Chọn Trước Tốc Độ

Với núm vặn để chọn trước tốc độ (4), bạn có thể chọn trước số vòng quay cần thiết cả khi đang vận hành. Các số liệu trong bảng dưới đây là các tiêu chuẩn được khuyến nghị.

| Nguyên vật liệu | Ứng dụng | Dụng cụ gài | Vị Trí của Núm Xoay |
|-------------------------|-------------------|---|---------------------|
| Kim loại | Chà tẩy sơn | Giấy nhám | 2–3 |
| Kim loại | Chải, đánh rỉ sét | Bàn chải kim loại, đĩa chà nhám | 3 |
| Kim loại, công trình nề | Chà nhám | Đĩa mài | 4–6 |
| Kim loại | Chà thô | Đĩa mài | 6 |
| Kim loại | Tách bóc | Đĩa cắt | 6 |
| Công trình nề, đá | Tách bóc | Đĩa cắt kim cương và mấu dưỡng (Chỉ cho phép cắt đá khi dùng mấu dưỡng) | 6 |

- ▶ **Tốc độ định mức của phụ kiện tối thiểu phải bằng tốc độ tối đa được ghi trên dụng cụ điện cầm tay.** Các phụ kiện chạy nhanh hơn tốc độ định mức của chúng có thể bị vỡ và văng ra.

| Bậc lựa chọn tốc độ | GWS 12-125 S [min ⁻¹] | GWS 12-150 S [min ⁻¹] |
|---------------------|-----------------------------------|-----------------------------------|
| 1 | 2800 | 2800 |

| Bậc lựa chọn tốc độ | GWS 12-125 S [min ⁻¹] | GWS 12-150 S [min ⁻¹] |
|---------------------|-----------------------------------|-----------------------------------|
| 2 | 3900 | 3900 |
| 3 | 5200 | 5200 |
| 4 | 6500 | 6500 |
| 5 | 8100 | 8100 |
| 6 | 11000 | 10000 |

Các giá trị đã cho của các bậc tốc độ chính là các giá trị tiêu chuẩn.

Hướng Dẫn Sử Dụng

- ▶ Trước khi tiến hành bất cứ việc gì trên máy, kéo phích cắm điện nguồn ra.
- ▶ Vận dụng sự thận trọng khi cắt rãnh vào các vách tường có cấu trúc phức hợp, xem „Phần Thông Tin Về Cấu Trúc“.
- ▶ Kẹp chặt vật gia công nếu vật đó không cố định được do sức nặng của chính nó.
- ▶ Không được bắt dụng cụ điện làm việc quá sức đến mức dừng hoạt động.
- ▶ Sau khi để dụng cụ điện hoạt động với cường độ cao, tiếp tục cho máy chạy không tải vài phút để làm nguội dụng cụ cắt/mài xuống.
- ▶ Không được sử dụng dụng cụ điện cùng chung với giá cắt.
- ▶ Không được chạm vào đĩa mài hay đĩa cắt trước khi các đĩa này đã nguội. Đĩa có thể trở nên rất nóng trong lúc hoạt động.

Đĩa chà gấp nếp

Với đĩa chà gấp nếp (phụ kiện), ta có thể gia công vật liệu có bề mặt cong và nghiêng. Đĩa chà gấp nếp có tuổi thọ tương đối cao hơn đáng kể, độ ồn thấp và nhiệt độ chà thấp hơn so với đĩa chà thông thường.

Chà Thô

- ▶ Không bao giờ được sử dụng đĩa cắt để chà thô.

Hiệu quả chà thô tốt nhất đạt được là khi ta chỉnh đặt máy ở góc từ 30° đến 40°. Di chuyển máy qua lại với lực áp máy vừa phải. Do đó, bộ phận máy sẽ không quá nóng, không bị đổi màu và không có rãnh.

Cắt Kim Loại

- ▶ Khi cắt bằng chất liệu mài nén kết, luôn luôn sử dụng chắn bảo vệ để cắt (6).

Khi cắt, gia công với mức độ vừa phải, thuận theo loại vật liệu đang cắt mà gia công cho thích hợp. Không được tạo áp lực lên đĩa cắt, không làm máy bị nghiêng hay dao động.

Không được làm giảm tốc độ đang quay của đĩa xuống bằng cách tạo lực hãm lên một bên mặt hông đĩa.

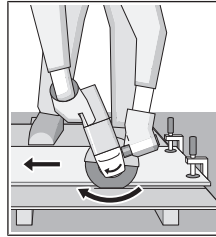

Máy luôn luôn phải được vận hành theo chuyển động mài ở tư thế thẳng đứng. Nếu không như vậy, có nguy cơ bị đẩy mà không điều khiển được máy ra khỏi mạch cắt. Khi cắt một thanh vật liệu có mặt nghiêng và góc vuông,

tốt nhất là bắt đầu tại điểm có thiết diện nhỏ nhất.

Cắt Đá

- ▶ Tạo đủ hiệu quả cho việc hút bụi khi cắt đá.
- ▶ Hãy mang mặt nạ chống bụi.
- ▶ Máy có thể chỉ được sử dụng để cắt/mài khô.

Để cắt đá, cách tốt nhất là sử dụng đĩa cắt kim cương.

Khi sử dụng chụp hút dùng khi cắt có mẫu đường (19) máy hút bụi phải được cấp phép để hút bụi đá. Hãng Bosch có cung cấp loại máy hút bụi thích hợp.

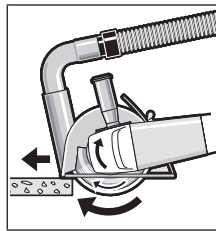

Bật dụng cụ điện cầm tay và đặt nó lên phôi gia công bằng phần trước của mẫu đường. Đẩy nhẹ máy tới cho ăn vào vừa phải, tùy theo loại vật liệu gia công mà thích nghi.

Khi cắt vật liệu đặc biệt cứng, ví dụ Bê-tông có

hàm lượng sỏi cao, đĩa cắt kim cương có thể quá nhiệt và bị hư hại. Tia lửa bắn ra vòng tròn là biểu hiện của đĩa cắt kim cương bị hiện tượng trên.

Trong trường hợp này, hãy ngưng quá trình cắt và cho đĩa cắt kim cương chạy không tải ở tốc độ cao nhất trong thời gian ngắn để làm nguội.

Tiến độ gia công bị giảm thấy rõ và tia lửa bắn ra vòng tròn là biểu hiện của đĩa cắt kim cương đã bắt đầu cùn. Bạn có thể làm sắc đĩa cắt kim cương bằng đường cắt ngắn trong vật liệu mài, ví dụ như đá vôi.

Cắt vật liệu cứng

- ▶ Đeo mặt nạ chống bụi phù hợp, ví dụ: tiêu chuẩn P2.
- ▶ Máy có thể chỉ được sử dụng để cắt/mài khô.

Khi cắt vật liệu đặc biệt cứng, ví dụ Bê-tông có hàm lượng sỏi cao, đĩa cắt kim cương có thể quá nhiệt và bị hư hại. Tia lửa bắn ra vòng tròn là biểu hiện của đĩa cắt kim cương bị hiện tượng trên.

Trong trường hợp này, hãy ngưng quá trình cắt và cho đĩa cắt kim cương chạy không tải ở tốc độ cao nhất trong thời gian ngắn để làm nguội.

Tiến độ gia công bị giảm thấy rõ và tia lửa bắn ra vòng tròn là biểu hiện của đĩa cắt kim cương đã bắt

đầu cùn. Bạn có thể làm sắc đĩa cắt kim cương bằng đường cắt ngắn trong vật liệu mài, ví dụ như đá vôi.

Làm việc với mũi khoan kim cương

- ▶ **Chỉ sử dụng các mũi khoan kim cương khô.**
- ▶ **Để vận hành với mũi khoan kim cương, hãy luôn gắn chắn bảo vệ tay vào (21).**

Không đặt mũi khoan kim cương song song với phôi. Nhúng nghiêng vào phôi và theo chuyển động tròn. Bằng cách này, bạn sẽ đạt được khả năng làm mát tối ưu và tuổi thọ lâu hơn cho mũi khoan kim cương.

Thông Tin Về Cấu Trúc

Cắt rãnh trên các vách tường có kết cấu phức hợp phải tuân theo Tiêu chuẩn DIN 1053 Phần 1, hay theo qui định của nước sở tại. Những qui định này phải được tuân thủ trong mọi tình huống. Trước khi tiến hành công việc, hãy tham khảo ý kiến của kỹ sư thiết kế, kiến trúc sư hay người giám sát công trình có trách nhiệm.

Bảo Dưỡng và Bảo Quản

Bảo Dưỡng Và Làm Sạch

- ▶ **Trước khi tiến hành bất cứ việc gì trên máy, kéo phích cắm điện nguồn ra.**
- ▶ **Để được an toàn và máy hoạt động đúng chức năng, luôn luôn giữ máy và các khe thông gió được sạch.**
- ▶ **Luôn sử dụng thiết bị hút nếu có khả năng khi vận hành dụng cụ trong điều kiện khắc nghiệt. Thường xuyên thổi sạch các khe thông gió và lắp đặt thiết bị ngắt mạch tự động (PRCD).** Khi gia công kim loại, các loại mạt bụi dẫn điện có thể lọt vào trong dụng cụ điện. Toàn bộ sự cách điện của dụng cụ điện có thể bị mất tác dụng.

Xin vui lòng bảo quản và giữ gìn tay nắm và phụ tùng cẩn thận.

Nếu như cần phải thay dây dẫn điện thì công việc này phải do hãng **Bosch**, hay một đại lý được **Bosch** ủy nhiệm thực hiện để tránh gặp sự nguy hiểm do mất an toàn.

- ▶ **Thường xuyên làm sạch các khe thông gió của dụng cụ điện.** Quạt gió motor sẽ kéo bụi nằm trong vỏ máy ra và sự tích tụ quá nhiều bột kim loại có thể gây nên các nguy hiểm về điện.

Dịch vụ hỗ trợ khách hàng và tư vấn sử dụng

Bộ phận phục vụ hàng sau khi bán của chúng tôi trả lời các câu hỏi liên quan đến việc bảo dưỡng và sửa chữa các sản phẩm cũng như phụ tùng thay thế của bạn. Sơ đồ mô tả và thông tin về phụ tùng thay thế cũng có thể tra cứu theo dưới đây:

www.bosch-pt.com

Đội ngũ tư vấn sử dụng của Bosch sẽ giúp bạn giải đáp các thắc mắc về sản phẩm và phụ kiện.

Trong tất cả các phản hồi và đơn đặt phụ tùng, xin vui lòng luôn luôn nhập số hàng hóa 10 chữ số theo nhãn của hàng hóa.

Việt Nam

CN CÔNG TY TNHH BOSCH VIỆT NAM TẠI TP.HCM

Tầng 14, Ngôi Nhà Đức, 33 Lê Duẩn
Phường Bến Nghé, Quận 1, Thành Phố Hồ Chí Minh

Tel.: (028) 6258 3690

Fax: (028) 6258 3692 - 6258 3694

Hotline: (028) 6250 8555

Email: tuvankhachhang-pt@vn.bosch.com

www.bosch-pt.com.vn

www.baohanhbosch-pt.com.vn

Xem thêm địa chỉ dịch vụ tại:

www.bosch-pt.com/serviceaddresses

Sự thải bỏ

Máy, linh kiện và bao bì phải được phân loại để tái chế theo hướng thân thiện với môi trường.



Không được thải bỏ dụng cụ điện vào chung với rác sinh hoạt!

عربي

إرشادات الأمان

تحذيرات أمان عامة للعدد الكهربائية

⚠️ تحذير اقرأ جميع تحذيرات الأمان والتعليمات. عدم مراعاة

تحذيرات الأمان وعدم اتباع التعليمات قد يؤدي إلى الصدمات الكهربائية و/أو نشوب حرائق و/أو الإصابة بجروح خطيرة.

احتفظ بجميع تحذيرات الأمان والتعليمات للرجوع إليها فيما بعد.

يقصد بمصطلح «العدد الكهربائية» المستخدم في تحذيرات الأمان، العدد الكهربائية الموصلة بالشبكة الكهربائية (بواسطة كابل الشبكة الكهربائية) وأيضا العدد الكهربائية المشغلة بمركم (دون كابل الشبكة الكهربائية).

الأمان بمكان العمل

⚠️ احرص على أن يكون مكان العمل نظيفا ومضاء بشكل جيد. الفوضى في مكان العمل ونطاقات العمل غير المضاءة قد تؤدي إلى وقوع الحوادث.

⚠️ لا تشغل العدد الكهربائية في أجواء معرضة لخطر الانفجار، مثل الأماكن التي تتوفر فيها السوائل أو الغازات أو الأغبرة القابلة للاشتعال. العدد الكهربائية تولد شرراً قد يتسبب في إشعال الأغبرة والأبخرة.

⚠️ احرص على بقاء الأطفال وغيرهم من الأشخاص بعيدا عند تشغيل العدد الكهربائية. تشتت الانتباه قد يتسبب في فقدان السيطرة على الجهاز.

الأمان الكهربائي

⚠️ يجب أن تكون قوابس العدد الكهربائية متلائمة مع المقابس. لا يجوز تعديل القابس بأي صورة من الصور. لا تستعمل القوابس المهيأة مع العدد الكهربائية المؤرصة (ذات طرف أرضي). تقلل القوابس التي لم يتم تعديلها والمقابس الملائمة من خطر الصدمات الكهربائية.

⚠️ تجنب ملامسة جسمك للأسطح المؤرصة كالأنابيب والمبردات والمواقد أو الثلجات. يزداد خطر الصدمات الكهربائية عندما يكون جسمك مؤرض أو موصل بالأرضي.

⚠️ أبعد العدد الكهربائية عن الأمطار أو الرطوبة. يزداد خطر الصدمات الكهربائية إن تسرب الماء إلى داخل العدد الكهربائية.

⚠️ لا تسئ استعمال الكابل. لا تستخدم الكابل في حمل العدد الكهربائية أو سحبها أو سحب القابس من المقبس. احرص على إبعاد الكابل عن الحرارة والزيت والحواف الحادة أو الأجزاء المتحركة. تزيد الكابلات التالفة أو المتشابكة من خطر الصدمات الكهربائية.

⚠️ عند استخدام العدد الكهربائية خارج المنزل اقتصر على استخدام كابلات التمديد الصالحة للاستعمال في الأماكن المكشوفة. يقلل

استعمال كابل تمديد مخصص للاستعمال في الأماكن المكشوفة من خطر الصدمات الكهربائية.

⚠️ إن لم يكن بالإمكان تجنب تشغيل العدد الكهربائية في الأجواء الرطبة، فاستخدم مفتاح للوقاية من التيار المتخلف. إن استخدام مفتاح للوقاية من التيار المتخلف يقلل خطر الصدمات الكهربائية.

أمان الأشخاص

⚠️ كن يقظا وانتبه إلى ما تفعله واستخدم العدد الكهربائية بتعقل. لا تستخدم عدة كهربائية عندما تكون متعبا أو عندما تكون تحت تأثير المخدرات أو الكحول أو الأدوية. عدم الانتباه للحظة واحدة عند استخدام العدد الكهربائية قد يؤدي إلى إصابات خطيرة.

⚠️ قم بارتداء تجهيزات الحماية الشخصية. وارتد دائما نظارات واقية. إن ارتداء تجهيزات الحماية الشخصية، كقناع الوقاية من الغبار وأحذية الأمان الواقية من الانزلاق والوذو أو واقية الأذنين، حسب ظروف استعمال العدد الكهربائية، يقلل من خطر الإصابة بجروح.

⚠️ تجنب التشغيل بشكل غير مقصود. تأكد من كون العدد الكهربائية مطفاة قبل توصيلها بالتيار الكهربائي و/أو بالمركم، وقبل رفعها أو حملها. إن كنت تضع إصبعك على المفتاح أثناء حمل العدد الكهربائية أو إن وصلت الجهاز بالشبكة الكهربائية بينما المفتاح على وضع التشغيل، فقد يؤدي هذا إلى وقوع الحوادث.

⚠️ انزع أي أداة ضبط أو مفتاح ربط قبل تشغيل العدد الكهربائية. قد يؤدي ترك أداة أو مفتاح في جزء دوار من الجهاز إلى الإصابة بجروح.

⚠️ تجنب أوضاع الجسم غير الطبيعية. قف بأمان وحافظ على توازنك دائما. سيسمح لك ذلك بالتمكك في الجهاز بشكل أفضل في المواقع غير المتوقعة.

⚠️ قم بارتداء ثياب مناسبة. لا ترتد الثياب الفضفاضة أو الحلبي المتدلية. حافظ على إبقاء الشعر والثياب والقفازات على بعد عن أجزاء الجهاز المتحركة. قد تتشابك الثياب الفضفاضة والحلى والشعر الطويل بالأجزاء المتحركة.

⚠️ في حالة التزود بتجهيزات شفط وتجميع الغبار، فتأكد من أنها موصلة ومستخدمة بشكل سليم. قد يقلل استخدام تجهيزات شفط الغبار من المخاطر الناتجة عن الغبار.

استخدام العدد الكهربائية والعناية بها

⚠️ لا تفرط في تحميل الجهاز. استخدم لتنفيذ أشغالك العدد الكهربائية المخصصة لذلك. استخدام العدد الكهربائية الصحيحة سنجز العمل بصورة أفضل وأكثر أمانا بالمعدل الذي صممت من أجله.

⚠️ لا تستخدم العدد الكهربائية إن كان مفتاح تشغيلها معطل. العدد الكهربائية التي لم يعد من الممكن التمكن بها عن طريق مفتاح التشغيل والإطفاء تعتبر خطيرة ويجب أن يتم إصلاحها.

⚠️ عند القابس من المقبس و/أو انزع المركم من العدد الكهربائية قبل إجراء أي أعمال الضبط على الجهاز وقبل استبدال التوابع أو قبل تخزين العدد الكهربائية. تقلل هذه

لعدتك الكهربائية. فالملحقات ذات المقاسات غير الصحيحة لا يمكن حمايتها أو التحكم فيها على نحو مناسب.

- ◀ يجب أن تناسب القاعدة الملولبة الخاصة بالملحقات لولب محور دوران المخلجة.
- ◀ بالنسبة للملحقات التي يتم تركيبها بواسطة فلانشات يجب أن يناسب التجويف الأوسط للملحقة قطر الفلانشة. الملحقات التي لا تناسب أجزاء تركيب العدة الكهربائية ستعرض لفقدان الاتزان والاهتزاز بشكل زائد وقد تتسبب في فقدان التحكم.
- ◀ لا تستخدم ملحق به ضرر. قبل كل استخدام قم بفحص الملحق مثل قرص التخليخ من حيث وجود قطع مكسورة أو تشققات، ولوح التدعيم من حيث وجود تشققات أو اهتزاز أو تآكل شديد والفرشاة السلكية من حيث وجود أسلاك سائبة أو مكسورة. في حالة تعرض العدة الكهربائية أو الملحق للسقوط افحصهما من حيث وجود أضرار، و قم بتركيب ملحق سليم. بعد فحص الملحق و تركيبه ابتعد أنت ومن حولك عن سطح الملحق الدوار، و قم بتشغيل العدة الكهربائية على أقصى سرعة دون حمل لمدة دقيقة واحدة. ستفصل الملحقات التي يوجد بها أضرار أثناء وقت الاختبار هذا.

- ◀ احرص على ارتداء تجهيزات الحماية الشخصية. تبعا لطبيعة الاستخدام قم بارتداء واقية وجه أو واقية للعينين أو نظارة واقية. وعند الحاجة قم بارتداء قناع واق من الغبار وواقيات للأذن وقفازات وسترة واقية قادرة على صد بقايا الكشط الصغيرة وشظايا قطعة الشغل. يجب أن تكون واقية العينين قادرة على صد الشظايا المتطايرة الناتجة عن الأعمال المختلفة. يجب أن يكون قناع الغبار أو الكمامة قادرين على حجز الجزيئات الصغيرة الناتجة عن عملك. التعرض إلى الضوضاء العالية لفترات طويلة قد يتسبب في فقدان القدرة على السمع.

- ◀ أبعد الموجودين حولك بمسافة أمان كافية عن مكان العمل. لا بد أن يرتدي أي شخص يدخل مكان العمل تجهيزات الحماية الشخصية. قد تتطاير شظايا من قطعة الشغل أو الملحق المنكسر بعيدا خارج النطاق القريب من مكان العمل لتسبب إصابات.

- ◀ أمسك العدة الكهربائية من أسطح المسك المعزولة فقط، عند القيام بعمل قد يترتب عليه ملامسة ملحق القطع لأسلاك كهربائية غير ظاهرة أو لسلك الكهرباء الخاص بالعدة نفسها. ملامسة ملحق القطع لسلك «مكهرب» قد يتسبب في مرور التيار في الأجزاء المعدنية من العدة وجعلها «مكهربة» مما قد يصيب المشغل بصدمة كهربائية.

- ◀ ضع السلك بعيدا عن الملحق الدوار. في حالة فقدان السيطرة قد يتعرض السلك للانقطاع أو التمزق، وقد تنجذب يدك أو ذراعك إلى الملحق الدوار.

- ◀ لا تضع العدة الكهربائية على الأرض قبل أن يتوقف الملحق تماما. فقد يلامس الملحق

الإجراءات وقائية من خطر تشغيل العدة الكهربائية بشكل غير مقصود.

- ◀ احتفظ بالعدد الكهربائية التي لا يتم استخدامها بعيدا عن متناول الأطفال. لا تسمح باستخدام العدة الكهربائية لمن لا خبرة له بها أو لمن لم يقرأ تلك التعليمات. العدد الكهربائي خطيرة إن تم استخدامها من قبل أشخاص دون خبرة.

- ◀ احرص على صيانة العدد الكهربائية. تأكد أن أجزاء الجهاز المتحركة مركبة بشكل سليم وغير مستعصبة المركبة، وتفحص ما إن كانت هناك أجزاء مكسورة أو في حالة تؤثر على سلامة أداء العدة الكهربائية. ينبغي إصلاح هذه الأجزاء التالفة قبل إعادة التشغيل الجهاز. الكثير من الحوادث مصدرها العدد الكهربائي التي تتم صيانتها بشكل رديء.

- ◀ احرص على إبقاء عدد القطع نظيفة وحادة. إن عدد القطع ذات حواف القطع المادة التي تم صيانتها بعناية تتكلم بشكل أقل ويمكن توجيهها بشكل أيسر.

- ◀ استخدم العدد الكهربائية والتوايح وريش الشغل إلخ. وفقا لهذه التعليمات. تراعى أثناء ذلك ظروف الشغل والعمل المراد تنفيذه. استخدم العدد الكهربائي لغير الأعمال المخصصة لأجلها قد يؤدي إلى حدوث الحالات الخطيرة.

الخدمة

- ◀ احرص على إصلاح عدتك الكهربائية فقط بواسطة الفنيين المتخصصين وباستعمال قطع الغيار الأصلية فقط. يضمن ذلك المحافظة على أمان الجهاز.

تعليمات الأمان للجلاخات الزاوية

- ◀ تحذيرات الأمان المشتركة لعمليات الجلاخ أو السفرة أو التنظيف بالفرشاة السلكية أو القطع السحجي

- ◀ هذه العدة الكهربية مخصصة للاستخدام كمخلجة أو أداة صقل أو فرشاة سلكية أو أداة قطع. اطلع على كافة تحذيرات الأمان والتعليمات والصور والمواصفات المرفقة بالعدة الكهربائية. عدم اتباع التعليمات الواردة أدناه قد يؤدي إلى حدوث صدمة كهربائية أو نشوب حريق أو الإصابة بجروح خطيرة.

- ◀ لا ينصح باستخدام هذه العدة الكهربائية في أعمال الصقل. قد يتسبب استخدام العدة الكهربائية في أعمال لم تصمم من أجلها في حدوث خطورة وإصابات.

- ◀ لا تستخدم الملحقات التي لم تصممها الجهة الصانعة للعدة أو توصي بها. لا تعني إمكانية تركيب ملحق بالعدة الكهربائية ضمان تشغيله بشكل آمن.

- ◀ يجب أن تتساوى السرعة الاسمية للملحق على الأقل مع السرعة القصوى المدونة على العدة الكهربائية. الملحقات التي تدور بسرعة أعلى من سرعتها الاسمية يمكن أن تنكسر وتطير بعيدا.

- ◀ يجب أن يكون القطر الخارجي للملحقة وسمكها في إطار المقاسات المسموح بها

- ◀ لا تقم بتركيب شفرة نحت على الخشب لمنشار جنزيري أو شفرة منشار مسننة. تتسبب هذه الشفرات في حدوث صدمات ارتدادية متعددة وفي فقدان السيطرة.
- تحذيرات الأمان الخاصة بعمليات التجليخ والقطع السحبي**
- ◀ احرص على استخدام الأقراص الموصى بها لعدتك الكهربائية والواقية المصممة خصيصاً للقرص المختار. الأقراص غير المصممة خصيصاً للعدة الكهربائية لا يمكن حمايتها بشكل ملائم، وتعتبر غير آمنة.
- ◀ سطح الجليخ بالنسبة للأقراص المضغوطة من المركز يجب أن يكون مركباً أسفل سطح شفة الحماية. القرص المركب بشكل غير مناسب والبارز عن سطح شفة الواقية لا يمكن حمايته بشكل ملائم.
- ◀ ينبغي تثبيت الواقية في العدة الكهربائية بشكل جيد، وينبغي أن تتخذ أكثر الأوضاع أماناً، بحيث يكون أقل جزء ممكن من القرص مواجهاً للمشغل. تعمل الواقية على حماية المشغل من شطايا القرص في حالة انكساره، ومن التلامس غير المقصود مع القرص، ومن الشرر الذي قد يتسبب في إشعال الملابس.
- ◀ يجب الاقتصار في استخدام الأقراص على الاستخدامات الموصى بها. على سبيل المثال: لا تقم بعملية الجليخ باستخدام جانب قرص القطع. أقراص القطع الكاشطة مخصصة للجليخ السطحي، وقد تتسبب القوى الجانبية المؤثرة على الأقراص في انكسارها.
- ◀ احرص دائماً على استخدام فلاشات أقراص سليمة ذات مقاس صحيح وشكل مناسب للقرص المختار. تعمل فلاشات الأقراص المناسبة على دعم القرص مما يقلل من إمكانية انكساره. قد تختلف فلاشات أقراص القطع عن فلاشات أقراص الجليخ.
- ◀ لا تستخدم أقراص تالفة مخصصة لعدد كهربائية أخرى. القرص المخصص لعدد كهربائية أكبر غير مناسب للسرعات الأعلى التي تتمتع بها العدد الأصغر، مما قد يعرضه للانكسار في حالة استخدامه.
- تحذيرات الأمان الخاصة بعمليات القطع السحبي**
- ◀ تجنب تعريض قرص القطع «للانحشار» أو الضغط الزائد. لا تحاول زيادة عمق القطع أكثر من اللازم. التحميل الزائد على القرص يتسبب في زيادة إجهاده وتعرضه للاتواء أو التعتثر أثناء القطع، مما يتسبب في حدوث صدمة ارتدادية أو يعرضه للانكسار.
- ◀ لا تجعل جسمك على خط واحد مع القرص الدوار أمامه أو خلفه. عندما يتحرك القرص، عند بدء التشغيل، مبتعداً عن جسمك، فقد تتسبب الصدمة الارتدادية المتمثلة في اندفاع القرص الدوار والعدة الكهربائية باتجاهك مباشرة.
- ◀ في حالة تعرض القرص للإعاقة أو في حالة إيقافك لعملية القطع لأي سبب من الأسباب قم بإيقاف العدة الكهربائية، وحافظ على ثبات العدة الكهربائية إلى أن يتوقف القرص تماماً. لا تحاول أبداً جذب قرص القطع من
- الدوار سطح الأرضية ويجذب العدة الكهربائية فتخرج عن سيطرتك.
- ◀ لا تقم بتشغيل العدة الكهربائية أثناء حملها في نفس اتجاهك. قد يؤدي التلامس غير المقصود مع القرص الدوار إلى انشباكك في ملابسك، مما يؤدي إلى جذب الملحق نحو جسمك.
- ◀ احرص على تنظيف فتحات تهوية العدة الكهربائية بانتظام. ستسحب مروحة الموتور الغبار إلى داخل جسم العدة الكهربائية مما يتسبب في تراكم كبير للمسحوق المعدني الأمر الذي قد يؤدي إلى مخاطر كهربائية.
- ◀ لا تقم بتشغيل العدة الكهربائية بجوار خامات قابلة للاشتعال. فقد يتسبب الشرر في اشتعال هذه المواد.
- ◀ لا تستخدم ملقحات تتطلب سوائل تبريد. فاستخدام الماء أو سوائل التبريد قد يتسبب في التعرض للصعق أو الصدمة الكهربائية.
- الصدمة الارتدادية والتحذيرات المتعلقة بها**
- الصدمة الارتدادية هي رد فعل مفاجئ لتعتثر أو انكسار قرص دوار أو لوح تدعيم أو فرشاة أو أي ملحق أخرى. التعتثر أو الانكسار يتسببان في التوقف المفاجئ للملحق الدوار، مما يتسبب في ارتداد العدة الكهربائية بشكل خارج عن السيطرة في اتجاه معاكس لاتجاه دوران الملحق في نقطة التعتثر.
- على سبيل المثال، إذا تعرض قرص تجليخ للانكسار أو الإعاقة في قطعة الشغل فقد تغطس حافة القرص المواجهة لنقطة التعتثر في قطعة الشغل مما يتسبب في انكسار القرص أو في الصدمة الارتدادية. وقد يطير القرص في اتجاه المشغل أو بعيداً عنه تبعاً لاتجاه حركة القرص بالنسبة لنقطة التعتثر. وقد تتسبب هذه الظروف في انكسار قرص التجليخ.
- تعتبر الصدمة الارتدادية نتيجة للاستخدام الخاطئ للعدة الكهربائية و/أو لطاوة تشغيل غير صحيحة أو لظروف غير ملائمة، ويمكن تجنبها عن طريق أخذ الاحتياطات المناسبة المبينة أدناه.
- ◀ احرص دائماً على إحكام مسك العدة الكهربائية، وعلى وضعية جسم وذراع تتبع لك مقاومة القوى الارتدادية. احرص على استخدام المقبض الإضافي في حالة التجهيز به لمزيد من التحكم في الصدمة الارتدادية أو رد فعل العزم أثناء بدء التشغيل. يمكن للمشغل التحكم في ردود فعل العزم أو القوى الارتدادية في حالة اتفاده الاحتياطات المناسبة.
- ◀ لا تضع يدك أبداً بالقرب من الملحق الدوار. فقد يتعرض الملحق لصدمة ارتدادية ويصطدم بيدك.
- ◀ لا تقف بجسمك في المكان الذي ستتحرك فيه العدة الكهربائية إذا تعرضت لصدمة كهربائية. ستدفع الصدمة الارتدادية العدة في اتجاه معاكس لحركة القرص عند نقطة الإعاقة.
- ◀ توخ الحرس الشديد عن العمل في الأركان وعند الحواف الحادة وما شابه. تجنب تعريض الملحق للارتداد أو الانكسار. تتسبب الأركان والحواف الحادة والارتداد في ميل القرص الدوار للانكسار، وبالتالي يتم فقدان السيطرة عليها أو تحدث الصدمة الارتدادية.

- ◀ لا تمسك بأقراص التجليخ أو أقراص القطع قبل أن تبرد. تطراً على الأقراص درجات حرارة عالية أثناء العمل.
- ◀ فك إقفال مفتاح التشغيل والإطفاء واضبطه على وضع الإطفاء في حالة قطع التيار الكهربائي، مثلاً: عند انقطاع التيار الكهربائي أو سحب القابس من مقبس الشبكة الكهربائية. وبذلك يتم منع إعادة التشغيل دون قصد.
- ◀ احرص على تأمين قطعة الشغل. قطعة الشغل المثبتة بواسطة تجهيزة شد أو بواسطة الملزمة مثبتة بأمان أكبر مما لو تم الإمساك بها بواسطة يدك.

وصف المنتج والأداء

اقرأ جميع إرشادات الأمان والتعليمات. ارتكأ الأخطاء عند تطبيق إرشادات الأمان والتعليمات، قد يؤدي إلى حدوث صدمات كهربائية أو إلى نشوب الحرائق و/أو الإصابة بجروح خطيرة.



يرجى الرجوع إلى الصور الموجودة في الجزء الأول من دليل التشغيل.

الاستعمال المخصص

العدة الكهربائية مخصصة لقطع الخامات المعدنية والحجرية وكشطها وصلفها، بالإضافة للثقب في الخامات الحجرية باستخدام طرايبش الثقب الماسية دون استخدام الماء.

يجب أن تستخدم غطاء وقاية خاص للقطع عند القطع بواسطة مواد الجليخ المرتبطة.

احرص على توفير تجهيزة شفط غبار كافية عند قطع الحجر.

باستخدام أدوات التجليخ المسموح بها يمكن استخدام العدة الكهربائية للسنفرة بالوواح السنفرة الورقية.

لا يجوز استخدام العدة الكهربائية لتجليخ الفرسانة.

الأجزاء المصورة

يشير ترقيم الأجزاء المصورة إلى رسوم العدة الكهربائية الموجودة في صفحة الرسوم التخطيطية.

- (1) ذراع فك إقفال غطاء الحماية
- (2) زر تثبيت محور الدوران
- (3) مفتاح التشغيل والإطفاء
- (4) طارة ضبط عدد اللفات مسبقاً
- (5) مقبض إضافي (سطح قبض معزول)
- (6) غطاء الوقاية الخاص بالقطع^(a)
- (7) غطاء الوقاية الخاص بالتجليخ
- (8) غطاء شفط خاص بالتجليخ^(a)
- (9) شفة التثبيت مع حلقة منع التسرب
- (10) القرص القدحي للمعدن الصلب^(a)
- (11) قرص الجليخ^(a)
- (12) قرص القطع^(a)
- (13) صامولة سريعة الشد SDS-elic^(a)

- قطعة الشغل أثناء دوران القرص وإلا فقد تتعرض لصدمة ارتدادية. ابحث عن السبب وقم بإجراء تصحيحي لإزالة سبب تعرض القرص للإعاقة.
- ◀ لا تواصل تشغيل عملية القطع بينما القرص داخل قطعة الشغل. دع القرص يصل إلى سرعته الكاملة، وأدخله في قطعة الشغل بحرص مرة أخرى. قد يتعرض القرص للإعاقة أو يتحرك لأعلى أو يسبب صدمة ارتدادية في حالة إعادة تشغيل العدة الكهربائية بينما القرص داخل قطعة الشغل.
- ◀ احرص على سند الألواح أو أي قطعة شغل كبيرة لتقليل مخاطر تعثر القرص أو الصدمة الارتدادية. تميل قطع الشغل الكبيرة للهبوط نتيجة لوزنها الكبير. يجب وضع سنادات أسفل قطعة الشغل بالقرب من خط القطع، وبالقرب من حافة قطعة الشغل على جانبي القرص.
- ◀ تصرف بحرص شديد عند القيام بأعمال «قطع غاطس» في الجدران أو النواطات التي لا يمكنك رؤية ما وراءها بوضوح. فقد يتسبب توغل قرص القطع في قطع مواسير الغاز أو مواسير المياه أو الأسلاك الكهربائية أو أشياء قد تتسبب في حدوث صدمة ارتدادية.

تحذيرات الأمان الخاصة بأعمال الصنفرة

- ◀ لا تستخدم ألواح سنفرة قرصية ذات أحجام كبيرة للغاية. اتبع تعليمات الجهة الصانعة عند اختيار ألواح السنفرة. تمثل ألواح السنفرة الأكبر والتي تبرز عن قاعدة السنفرة خطر تعرض للإصابات القطعية، وقد تتسبب في انمشار القرص أو تعرضه للتمزق أو التعرض لصددمات ارتدادية.

تحذيرات الأمان الخاصة بأعمال الصقل بالفرشات السلكية

- ◀ انتبه إلى تطاير الشعيرات السلكية أثناء الأعمال العادية بالفرشاة. لا تضغط بشكل زائد على الأسلاك بالتحميل بشكل كبير على الفرشاة حيث يمكن أن اخترق الشعيرات السلكية الملابس الخفيفة و/أو الجلد.
- ◀ إذا كان استخدام واقية للصقل بالفرشاة اللاسلكية موصى به فلا تسمح بحدوث أي تدخل للقرص السلكي أو الفرشاة مع الواقية. قد يزداد قطر القرص السلكي أو الفرشاة نتيجة لحمل العمل أو لقوى الطرد المركزية.

إرشادات الأمان الإضافية

احرص على ارتداء نظارات واقية.



- ◀ استخدم أجهزة تنقيب ملائمة للعثور على خطوط الامداد غير الظاهرة، أو استعن بشركة الامداد المحلية. ملائمة الخطوط الكهربائية قد تؤدي إلى اندلاع النار وإلى الصدمات الكهربائية. حدوث أضرار بخط الغاز قد يؤدي إلى حدوث انفجارات. اختراق خط الماء يشكل الأضرار المادية أو قد يؤدي إلى الصدمات الكهربائية.

- (14) صامولة الشد
 (15) صامولة سريعة الشد مع ممسك قوسي^(a)
 (16) مفتاح ربط ثنائي الرأس المجوف لصامولة الشد
 (17) محور دوران الجلاخة
 (18) مقبض (سطح قبض معزول)
 (19) غطاء الشفط للقطع مع دليل التوجيه^(a)
 (20) قرص القطع الماسي^(a)
 (21) واقية اليد^(a)
- (22) فرشاة قديمة^(a)
 (23) صمون الجلج المطاطية^(a)
 (24) قرص التجليخ^(a)
 (25) الصامولة المستديرة^(a)
 (26) طربوش الثقب الماسي^(a)
 (27) مفتاح هلال^(a)
- (a) لا يتضمن إطار التوريد الاعتيادي التوابع المصورة أو المشروحة. نجد التوابع الكاملة في برنامجنا للتوابع.

البيانات الفنية

| المجلفة الزاوية | | | |
|-----------------|---------------|--------------------|---------------------------------------|
| GWS 12-150 S | GWS 12-125 S | | رقم الصنف |
| 3 601 CA6 0.. | 3 601 CA6 0.. | | قدرة الدخل الاسمية |
| 1200 | 1200 | واط | قدرة الخرج |
| 630 | 630 | واط | عدد اللفات الاسمي |
| 10000 | 11000 | دقيقة ¹ | مجال ضبط عدد اللفات |
| 10000-2800 | 11000-2800 | دقيقة ¹ | أقصى قطر لأقراص التجليخ |
| 150 | 125 | مم | لولب محور دوران الجلاخة |
| M 14 | M 14 | | أقصى طول للولب محور دوران الجلاخة |
| 22 | 22 | مم | ضبط عدد اللفات مسبقًا |
| ● | ● | | واقية إعادة التشغيل |
| ● | ● | | البدء بإدارة هادئة |
| ● | ● | | المثبت الإلكتروني |
| ● | ● | | خاصية الإيقاف بسبب الصدمات الارتدادية |
| ● | ● | | الوزن حسب EPTA-Procedure 01:2014 |
| 2,2 | 2,2 | كجم | - مع مقبض إضافي مخمد للاهتزازات |
| 2,1 | 2,0 | كجم | - مع مقبض إضافي قياسي |
| II/□ | II/□ | | فئة الحماية |

تسري البيانات على جهد اسمي [U] يبلغ 230 فلت. قد تختلف تلك البيانات حسب اختلاف الجهد والطرقات الخاصة بكل دولة.

غطاء الوقاية الخاص بالتجليخ

ضع غطاء الوقاية (7) على الحاضن بالعدة الكهربائية، إلى أن تتوافق الحديبات المشفرة الخاصة بغطاء الوقاية مع الحاضن. اضغط أثناء ذلك على ذراع التحرير وثبته (1). اضغط غطاء الوقاية (7) على رقبة محور الدوران إلى أن تستقر شفة غطاء الوقاية على فلانشة العدة الكهربائية، وافتل غطاء الوقاية إلى أن تسمع تعاشقه بوضوح. قم بمواءمة موضع غطاء

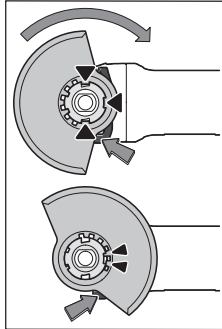

الحماية (7) مع متطلبات التشغيل. لهذا الغرض اضغط ذراع فك الإقفال (1) إلى أعلى، وافتل غطاء الوقاية (7) إلى الموضع المرغوب.

التركيب

تركيب تجهيزات الحماية

◀ اسحب القابس من مقبس الشبكة الكهربائية قبل إجراء أي عمل على العدة الكهربائية.

ملاحظة: يجب أن ترسل العدة الكهربائية إلى مركز خدمة العملاء فوراً في حالة كسر قرص الجلج أثناء التشغيل أو في حالة تلف تجهيزات الحاضن بغطاء الوقاية/بالعدة الكهربائية، تجد العناوين في جزء «خدمة العملاء واستشارات الاستخدام».

قم بربط المقبض الإضافي (5) حسب طريقة العمل
يمينًا أو يسارًا على رأس التروس.

المقبض الإضافي المخفض للاهتزازات

قم بربط المقبض
الإضافي (5) حسب
طريقة العمل يمينًا أو
يسارًا على رأس التروس.



يسمى المقبض الإضافي المخفض للاهتزازات بالشغل
قليل الاهتزازات، أي بطريقة مريحة وآمنة.

◀ استخدم العدة الكهربائية فقط مع المقبض
الإضافي (5).

◀ لا تجري أية تغييرات بالمقبض الإضافي.

لا تتابع استعمال مقبض إضافي تالف.

تركيب أدوات التجليل

◀ اسحب القابس من مقبس الشبكة الكهربائية
قبل إجراء أي عمل على العدة الكهربائية.

◀ لا تمسك بأقراص التجليل أو أقراص القطع
قبل أن تبرد. نظراً على الأقراص درجات حرارة
عالية أثناء العمل.

قم بتنظيف محور دوران الجلاخة (17) وجميع الأجزاء
المراد تركيبها.

لفك وإحكام ربط عدة التجليل اضغط على زر تثبيت
محور الدوران (2) لتثبيت محور دوران الجلاخة.

◀ اضغط زر تثبيت محور الدوران فقط عندما
يكون محور دوران الجلاخة متوقفاً عن الحركة.
وإلا، فقد تتعرض العدة الكهربائية للضرر.

قرص التجليل/القطع

التركيب مع صامولة الشد (14) والصامولة
سريعة الشد (13)

تراجع مقاسات أدوات التجليل. ينبغي أن يتلاءم قطر
الفتحة مع شفة التثبيت. لا تستعمل القطع المهائية أو
قطع التصغير.

عند استخدام أقراص القطع الماسية احرص على أن
ينطبق سهم اتجاه الدوران الموجود على قرص
القطع الماسي مع اتجاه دوران العدة الكهربائية
(انظر سهم اتجاه الدوران الموجود على رأس
التروس).

تجد ترتيب خطوات التركيب في صفحة الرسوم
التخطيطية.

لتثبيت قرص التجليل/القطع قم بفك صامولة الشد
(14) وأحكام شد القرص باستخدام مفتاح الربط ثنائي
الرأس المجوف (انظر ,, صامولة سريعة الشد
SDS-clic", الصفحة 93).

تم تركيب جزء بلاستيكي (حلقة منع
التسريب) في فلانشة التثبيت (9) حول
حلقة التمرکز. في حالة فقدان حلقة
منع التسريب أو حدوث أضرار بها، يجب
استبدال فلانشة التثبيت (9) قبل مواصلة
الاستخدام.

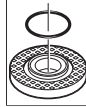

◀ بعد تركيب عدد الجلب وقبل التشغيل تأكد
من تركيب عدد الجلب بشكل سليم، وأنه
يمكنها الدوران بحرية. تأكد من عدم امتلاك
عدد الجلب بغطاء الوقاية أو بغيرها من الأجزاء.
التركيب باستخدام الصامولة سريعة الشد (15)

◀ اضبط غطاء الحماية (7) باستمرار بحيث تتعشق
الكامتان لذراع فك الإقفال (1) في التجاويف
الخاصة بها في غطاء الحماية (7).

◀ قم بضبط غطاء الوقاية (7) بطريقة تمنع تطاير
الشرر في اتجاه المستخدم.

◀ ينبغي أن يسمم غطاء الوقاية (7) بتدويره
فقط عند تحريك ذراع فك الإقفال (1). وإلا
فلن يسمم بمتابعة استعمال العدة الكهربائية
إطلاقاً وتوجب أن يتم تسليمها إلى مركز خدمة
الزبائن.

إرشاد: تؤمن الكامات الدليلية على غطاء الوقاية (7)
إمكانية تركيب غطاء وقاية ملائم للعدة الكهربائية
فقط.

غطاء الشفط للقطع مع دليل التوجيه

يتم تركيب غطاء الشفط الخاص بالقطع مع دليل
التوجيه (19) مثل غطاء الحماية الخاص بالجلج.

عن طريق تثبيت المقبض الإضافي (5) بعلبة التروس
من خلال المشبك بغطاء الشفط يتم ربط العدة
الكهربائية بغطاء الشفط. يمكن توصيل شافطة
مناسبة من Bosch بغطاء الشفط مع دليل التوجيه
(19). للقيام بهذا أدخل خرطوم الشفط في فوهة
التثبيت المقررة باستخدام مهايئ الشفط.

إرشاد: يتسبب الاحتكاك الناجم عن الغبار الموجود
في خرطوم الشفط وفي التوايح أثناء الشفط في
حدوث شحنة كهروستاتيكية، حيث يمكن أن يحس بها
المستخدم في شكل تفريغ كهروستاتيكي (تبعاً
للظروف المحيطة ودرجة حساسية جسم المستخدم).
تصنع Bosch بشكل عام باستخدام خرطوم شفط
مضاد للشحن الكهروستاتيكي (توايح) لشفط الغبار
الدهني والغامات الجافة.

غطاء وقاية خاص بالقطع

◀ احرص دائماً على استخدام غطاء وقاية خاص
بالقطع عند القطع بواسطة مواد الجلب
المرتبطة (6).

◀ احرص على توفير تجهيزة شفط غبار كافية عند
قطع المواد الحجرية.

يتم تركيب غطاء الوقاية الخاص بالقطع (6) بنفس
طريقة تركيب غطاء الوقاية الخاص بالتجليل (7).

غطاء الشفط للقطع مع دليل التوجيه

يتم تركيب غطاء الشفط الخاص بالقطع مع دليل
التوجيه (19) بنفس طريقة تركيب غطاء الوقاية
الخاص بالتجليل.

واقية اليد

◀ عند العمل مع صحون الجلب المطاطية (23) أو
الفرشاة الفدحية/قرص التجليل بريسش/طربوش
الثقب الماسي قم بتركيب واقية اليد دائماً
(21).

قم بتثبيت واقية اليد (21) باستخدام المقبض
الإضافي (5).

مقبض إضافي

◀ استخدم العدة الكهربائية فقط مع المقبض
الإضافي (5).

◀ لا تستعمل العدة الكهربائية إن تلف المقبض
الإضافي. لا تقم بتعديل المقبض الإضافي.

تم تركيب جزء بلاستيكي (حلقة منع التسريب) في فلانشة التثبيت (9) حول حلقة التمرکز. في حالة فقدان حلقة منع التسريب أو حدوث أضرار بها، يجب استبدال فلانشة التثبيت (9) قبل مواصلة الاستخدام.

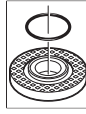

◀ بعد تركيب عدد الجلغ وقبل التشغيل تأكد من تركيب عدد الجلغ بشكل سليم، وأنه يمكنها الدوران بحرية. تأكد من عدم احتكاك عدد الجلغ بغطاء الوقاية أو بغيرها من الأجزاء.

قرص تجليخ بربيش

◀ قم بتركيب واقية اليد دائما عن العمل باستخدام قرص تجليخ بربيش (21).

صحن التجليخ المطاطي

◀ عند العمل باستخدام صحن التجليخ المطاطي (23) قم بتركيب واقية اليد دائما (21).

تجد ترتيب خطوات التركيب في صفحة الرسوم التخطيطية.

قم بربط الصامولة المستديرة (25) وقم بإحكام ربطها باستخدام مفتاح الربط ثنائي الرأس.

فرشاة قديمة

قم بتركيب واقية اليد دائما عن العمل باستخدام الفرشاة القديمة (21).

تجد ترتيب خطوات التركيب في صفحة الرسوم التخطيطية.

ينبغي أن يتم إحكام ربط الفرشاة القديمة على محور دوران الجلاخة، بحيث تكون محكمة الربط في فلانشة محور دوران الجلاخة عند نهاية لولب محور دوران الجلاخة. أحكم ربط الفرشاة القديمة باستخدام مفتاح هلال.

صامولة سريعة الشد SDS-clic

لتغيير عدة التجليخ بسهولة دون استخدام عدد أخرى يمكنك بدلا من صامولة الشد (14) استخدام صامولة سريعة الشد (13).

◀ لا يجوز استخدام الصامولة سريعة الشد (13) إلا مع أقراص التجليخ أو أقراص القطع.

استخدم صامولة سريعة الشد فقط إن كانت سليمة وغير تالفة (13).

عند الفك احرص على ألا تشير ناحية الكتابة في صامولة الشد (13) إلى قرص التجليخ؛ ينبغي أن يشير السهم إلى علامة المؤشر (28).

اضغط على زر تثبيت محور الدوران (2)، لتثبيت محور دوران الجلاخة. أدر قرص الجلغ بقوة في اتجاه حركة عقارب الساعة لشد الصامولة سريعة الشد.

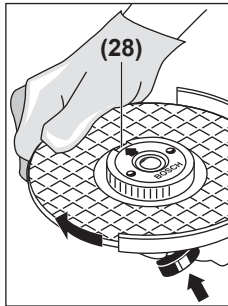

تراعى مقاسات عدد الجلغ. ينبغي أن يتلاءم قطر الفتحة مع فلانشة التثبيت. لا تستعمل القطع المهائبة أو قطع التصغير.

احرص عند استخدام أقراص القطع الماسية على أن ينطبق سهم اتجاه الدوران الموجود على قرص القطع الماسي واتجاه دوران العدة الكهربائية (انظر سهم اتجاه الدوران الموجود على جسم العدة). تجد ترتيب خطوات التركيب في صفحة الرسوم التخطيطية.

لتثبيت قرص التجليخ/قرص القطع قم باستخدام صامولة سريعة الشد (15) دون عدد أخرى.

◀ لا يجوز استخدام الصامولة سريعة الشد (15) إلا مع أقراص التجليخ أو أقراص القطع.

◀ استخدم صامولة سريعة الشد فقط إن كانت سليمة وغير تالفة (15).

◀ احرص عند التركيب على ألا يشير الجانب ذو الكتابة على الصامولة السريعة الشد (15) إلى جهة قرص التجليخ.

اضغط على زر تثبيت محور الدوران (2)، لتثبيت محور دوران الجلاخة. لشد الصامولة سريعة الشد (15) ارفع الممسك القوسي للصامولة سريعة الشد، وأدر صامولة سريعة الشد بقوة في اتجاه حركة عقارب الساعة. بعد ذلك قم بطي الممسك القوسي للصامولة سريعة الشد إلى أسفل لتثبيت الصامولة سريعة الشد.

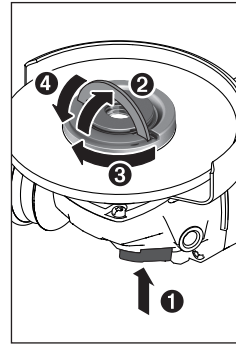

لا يكفي شد حافة القرص.

يمكنك فك الصامولة سريعة الشد السليمة المربوطة بشكل سليم (15) يدويا. للقيام بذلك ارفع الممسك القوسي للصامولة سريعة الشد، وأدر الصامولة سريعة الشد بقوة عكس اتجاه عقارب الساعة. لا تستخدم أبدا عدد في فك الصامولة سريعة الشد المنحصرة، واستخدم مفتاح الربط ثنائي الرأس.

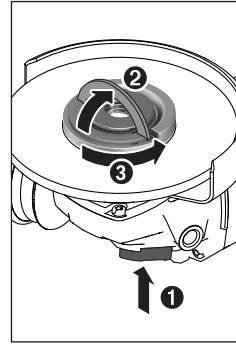

بعد تركيب فلانشة التثبيت وقرص التجليخ/قرص القطع يجب أن يبلغ طول محور دوران الجلاخة المقلوب الظاهر على الأقل 4 مم.

تأكد من ثبات عدة الجلغ حتى لا تخرج من محور

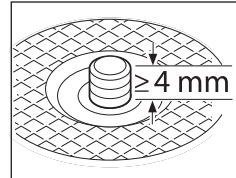

الدوران عند تشغيل العدة الكهربائية.

شفط الغبار/النشارة

إن غبار بعض المواد كالطلاء الذي يحتوي على الرصاص، وبعض أنواع الخشب والفلات والمعادن، قد تكون مضرّة بالصحة. إن ملامسة أو استنشاق غبار قد يؤدي إلى أعراض حساسية و/أو إلى أمراض الجهاز التنفسي لدى المستخدم أو لدى الأشخاص المتواجدين على مقربة من المكان. تعتبر بعض الأعبرة المعينة، كأعبرة البلوط والزان، مسببة للسرطان، ولا سيما عند الارتباط بالمواد الإضافية لمعالجة الخشب (ملح حامض الكروميك، المواد المافظة للخشب). يجوز أن يتم معالجة المواد التي تحتوي على الأسبستوس من قبل العمال المتخصصين فقط دون غيرهم.

- استخدم شافطة غبار ملائمة للمادة قدر الإمكان.
 - حافظ على تهوية مكان الشغل بشكل جيد.
 - ينصح بارتداء قناع وقاية للتنفس بفئة المرشح P2. تراعى الأحكام السارية في بلدكم بالنسبة للمواد المرغوب معالجتها.
- ◀ **تجنب تراكم الغبار بمكان العمل.** يجوز أن تشتعل الأعبرة بسهولة.

التشغيل

التشغيل

- ◀ **يراعى جهد الشبكة الكهربائية! يجب أن يتطابق جهد منبع التيار مع البيانات المذكورة على لوحة صنع العدة الكهربائية. يمكن أن يتم تشغيل العدد الكهربائية المميزة بعلامة 230 فلت في مقبس 220 فلت أيضا.**

عند تشغيل العدة الكهربائية باستخدام مولدات الطاقة المتنقلة (المولدات)، التي لا يوجد بها احتياطات كافية من الطاقة أو ليست لديها وسيلة تحكم مناسبة في الجهد مع وسيلة تقوية تيار بدء التشغيل، فيمكن أن يؤدي ذلك إلى حدوث حالات ضعف في الأداء أو أداء غير اعتيادي عند التشغيل. يرجى مراعاة مدى توافق مولد التيار المستخدم، وخاصة فيما يتعلق بجهد وتردد الشبكة الكهربائية.

التشغيل/الإيقاف

لغرض تشغيل العدة الكهربائية حرك مفتاح التشغيل/الإيقاف (3) إلى الأمام. لغرض تثبيت مفتاح التشغيل/الإيقاف (3) اضغط على مفتاح التشغيل/الإيقاف (3) الأمامي للأسفل إلى أن يتعاشق.

لغرض إيقاف العدة الكهربائية اترك مفتاح التشغيل/الإيقاف (3) أو إذا كان مثبتا، اضغط على مفتاح التشغيل/الإيقاف (3) لوهلة قصيرة الخلفي إلى أسفل، ثم أتركه.

- ◀ **افحص عدة الجلب قبل استخدامها. يجب أن تكون عدة الجلب مركبة بشكل سليم وتدور بشكل حر. قم بعمل تشغيل تجريبي لمدة دقيقة واحدة دون تحميل. لا تستخدم أدوات تجليخ بها أضرار أو غير منتظمة الشكل أو تهتز بشكل مفرط. فقد تنكسر أدوات التجليخ التي بها أضرار وتتسبب في حدوث إصابات.**

الصامولة سريعة الشد السليمة المثبتة بشكل صحيح يمكنك فكها من خلال إدارة الحلقة المنحززة عكس اتجاه عقارب الساعة يدويا. لا تستخدم كماشة أبدا في فك الصامولة سريعة الشد المنحصرة، واستخدم مفتاح الربط ثنائي الرأس. ضع مفتاح الربط ثنائي الرأس بالشكل الموضح في الصورة.

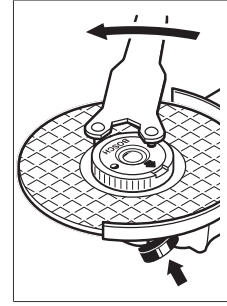

أدوات التجليخ المسموح بها

يمكنك استخدام جميع عدد الجلب المذكورة في دليل التشغيل.

على أقل تقدير يجب أن تتطابق كلا من عدد اللفات المسموح بها في [دقيقة واحدة] والسرعة الميضية [م/ث] لعدد الجلب المستخدمة للمعلومات الواردة في الجدول التالي.

يراعى عدد اللفات المسموح به والسرعة المحيطة الموجودة على الملصق الخاص بأداة الجلب.

| | | الحد الأقصى [مم] | | | | |
|----|-------|------------------|----|-----|--|--|
| | | [مم] | | | | |
| | | d | b | D | | |
| | | [دقيق ة] | | | | |
| 80 | 11000 | 22,2 | 7 | 125 | | |
| 80 | 10000 | 22,2 | 7 | 150 | | |
| 80 | 11000 | - | - | 125 | | |
| 45 | 11000 | M 14 | 30 | 75 | | |
| 80 | 11000 | M 14 | - | 82 | | |

إدارة رأس التروس (انظر الصورة A)

- ◀ **اسحب القابس من مقبس الشبكة الكهربائية قبل إجراء أي عمل على العدة الكهربائية.**

يمكن تدوير رأس التروس على درجات 90°. وبذلك يكون مفتاح التشغيل/الإطفاء في بعض الحالات في وضع استخدام أنسب، على سبيل المثال للأشخاص الذين يستخدمون اليد اليسرى.

قم بفك اللوالب الأربعة تماما. حرك رأس التروس بحرص وبدون فك جسم الجهاز إلى الموضع الجديد. أحكم شد اللوالب الأربعة بعد ذلك.

إيقاف الصدمات الارتدادية

في حالة الصدمة الارتدادية للعدة الكهربائية، مثلاً بسبب التعرض لإعاقة أثناء القطع المستقيم، يتم قطع إمداد التيار عن المحرك إلكترونياً.



لغرض إعادة تشغيل العدة الكهربائية ينبغي ضبط مفتاح التشغيل والإطفاء (3) على وضع الإطفاء، ثم إعادة تشغيل العدة الكهربائية.

المثبت الإلكتروني

يحاظ المثبت الإلكتروني على شبه ثبات عدد الدوران عند التشغيل دون حمل والتشغيل مع حمل ويؤمن بذلك قدرة عمل منتظمة.

ضبط عدد اللفات مسبقاً

يمكنك بواسطة عجلة ضبط عدد الدوران مسبقاً (4) ضبط عدد اللفات المطلوب مسبقاً حتى أثناء التشغيل. بيانات الجدول التالي هي قيم يوصى بالالتزام بها.

| مادة الشغل | التطبيق | عدة الشغل | وضع طارة الضبط |
|---------------|--------------------|--|----------------|
| معدن | إزالة الطلاء | قرص التجليخ | 2-3 |
| معدن | الفرش، إزالة الصدأ | الفرشاة القدمية، ورق الصنفرة | 3 |
| المعدن، الحجر | الجلخ | قرص الجلخ | 4-6 |
| معدن | الجلخ السحجي | قرص الجلخ | 6 |
| معدن | القطع | قرص القطع | 6 |
| حجر | القطع | قرص القطع الماسي ودليل التوجيه (لا يمكن قطع الحجر إلا باستخدام دليل التوجيه) | 6 |

◀ يجب أن تتساوى السرعة الاسمية للملحق على الأقل مع السرعة القصوى المدونة على العدة الكهربائية. المملقات التي تدور بسرعة أعلى من سرعتها الاسمية يمكن أن تنكسر وتطير بعيداً.

| مستوى الاختيار المسبق للعدد اللفات | GWS 12-125 S [دقيقة ¹] | GWS 12-150 S [دقيقة ¹] |
|------------------------------------|------------------------------------|------------------------------------|
| 1 | 2800 | 2800 |
| 2 | 3900 | 3900 |
| 3 | 5200 | 5200 |
| 4 | 6500 | 6500 |
| 5 | 8100 | 8100 |
| 6 | 11000 | 10000 |

تعتبر القيم المبينة لمستويات عدد اللفات قيمة مرجعية.

إرشادات العمل

- ◀ اسحب القابس من مقبس الشبكة الكهربائية قبل إجراء أي عمل على العدة الكهربائية.
- ◀ توخ الحرس عند عمل شقوق في الجدران الحاملة، انظر جزء «إرشادات إنشائية».

- ◀ احرص على تثبيت قطعة الشغل، إلا إذا كانت ثابتة بسبب وزنها.
- ◀ لا تقم بالتحميل على العدة الكهربائية بشكل كبير يتسبب في توقفها.
- ◀ بعد تحميل العدة الكهربائية بشكل شديد قم بتسخينها لعدة دقائق على وضع اللامبل من أجل تبريدها.
- ◀ لا تستعمل العدة الكهربائية مع حامل القطع السحجي.
- ◀ لا تلمس بأقراص التجليخ أو أقراص القطع قبل أن تبرد. تطراً على الأقراص درجات حرارة عالية أثناء العمل.

قرص تجليخ بريش

بواسطة قرص تجليخ بريش (توابع) يمكنك معالجة الأسطح والقطاعات المقوسة. أقراص التجليخ ذات البريش لديها عمر افتراضي طويل، ومستوى ضجيج منخفض، كما أن درجات حرارتها أقل من أقراص التجليخ التقليدية.

تجليخ التخشين

- ◀ لا تستعمل أقراص القطع في تجليخ التخشين أبداً.

مع زاوية عمل تتراوح بين 30° و 40° ستحصل أثناء تجليخ التخشين على أفضل نتائج. حرك العدة الكهربائية ذهاباً وإياباً بضغط معتدل. وبذلك لا

قصيرة في خامات تجليخ، على سبيل المثال الحجر الجيري الرملي.

قطع الخامات الصلبة

◀ احرص على ارتداء كمامة حماية من الغبار، على سبيل المثال P2 Standard.

◀ يجب أن يقتصر استخدام العدة الكهربائية على القطع الجاف/التجليخ الجاف.

عند قطع المواد الصلبة بشكل خاص، على سبيل المثال، الخرسانة المحتوية على نسبة كبيرة من الحصى، يمكن أن تسخن أقراص القطع الماسية بشكل مفرط وبالتالي قد تتلف. يشير خروج طوق من الشرر من القرص الماسي بوضوح إلى تعرضه للتلف. في هذه الحالة، قم بإيقاف عملية القطع، واترك قرص القطع الماسي يعمل على وضع اللاحمل بسرعة عالية لفترة قصيرة حتى يبرد.

يشير تراجع الأداء بشكل ملحوظ وتشكل طوق من الشرر إلى أن أقراص القطع الماسية قد أصبحت ثالمة. ويمكن إعادة شحنها عن طريق عمليات قطع قصيرة في خامات تجليخ، على سبيل المثال الحجر الجيري الرملي.

العمل باستخدام طرايبش الثقب الماسية

◀ اقتصر على استخدام طرايبش الثقب الماسية الجافة.

◀ قم بتركيب واقية اليد دائما عن العمل باستخدام طرايبش الثقب الماسية (21).

لا تضع طربوش الثقب الماسي موازية لقطعة الشغل. ادخل في قطعة الشغل بزواوية وفي حركات دائرية. وبذلك تصل إلى التبريد المثالي لفترة وقوف أطول لطربوش الثقب الماسي.

إرشادات إنشائية

الشقوق في الجدران الحاملة تخضع لمواصفات DIN 1053 الجزء الأول، أو التشريعات الخاصة بكل دولة. ويجب اتباع هذه اللوائح. قبل بدء العمل، يرجى استشارة المهندس الإنشائي المسؤول، المهندس المعماري أو مدير البناء المسؤول.

الصيانة والخدمة

الصيانة والتنظيف

◀ اسحب القابس من مقبس الشبكة الكهربائية قبل إجراء أي عمل على العدة الكهربائية.

◀ للعمل بشكل جيد وآمن حافظ دائما على نظافة العدة الكهربائية وفتحات التهوية.

◀ احرص دائما على استخدام وحدة شفط في ظروف العمل القاسية قدر الإمكان. قم بتنظيف فتحات التهوية عن طريق نفخ الهواء عدة مرات، و قم بتوصيل مفتاح للوقاية من التيار المتخلف (PRCD) بشكل مسبق. قد يترسب الغبار الموصل للكهرباء داخل العدة الكهربائية عند معالجة المعادن. قد يضر ذلك بعزل العدة الكهربائية.

قم بتخزين التوابع وتعامل معها بعناية.

إذا تطلب الأمر استبدال خط الإمداد، فينبغي أن يتم ذلك من قبل شركة Bosch أو من قبل مركز خدمة

تعرض قطعة الشغل لسخونة زائدة ولا يتغير لونها أو تتشكل فيها حروز.

قطع الخامات المعدنية

◀ احرص دائما على استخدام غطاء وقاية خاص بالقطع عند القطع بواسطة مواد الجلب المرتبطة (6).

احرص على العمل بدفع أمامي معتدل ومناسب للخامة التي يتم التعامل معها عند القطع السحجي. لا تضغط على قرص القطع أو تجعله يميل أو يهتز. لا تكبح أقراص القطع التي خرجت من مسارها من خلال الضغط العكسي الجانبي.

بل يجب ضبط العدة الكهربائية على الدوران في عكس الاتجاه. وإلا فسيكون هناك خطر من اندفاعها بشكل خارج عن السيطرة خارج مكان القطع. عند تقطيع القضبان المضلعة والمواسير المستطيلة، يجب عليك استخدام أصغر قطاع عرضي.

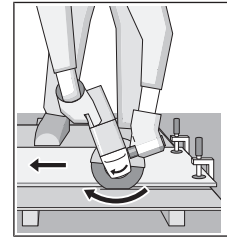

قطع الخامات الحجرية

◀ احرص على توفير تجهيزة شفط غبار كافية عند قطع المواد الحجرية.

◀ قم بارتداء قناع للوقاية من الغبار.

◀ يجب أن يقتصر استخدام العدة الكهربائية على القطع الجاف/التجليخ الجاف.

لقطع الخامات الحجرية يفضل استخدام أقراص القطع الماسية.

عند استخدام غطاء الشفط للقطع مع دليل التوجيه (19) يجب أن تكون شافطة الغبار مخصصة لشفط غبار الحجارة. توفر بوش المكانس الكهربائية المناسبة.

قم بتشغيل العدة الكهربائية، وضعها على قطعة الشغل من الجزء الأمامي لدليل التوجيه. قم بتحريك العدة الكهربائية مع دفع أمامي معتدل مناسب للخامة التي تتم معالجتها.

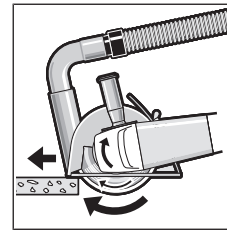

عند قطع المواد الصلبة

بشكل خاص، على سبيل المثال، الخرسانة المحتوية على نسبة كبيرة من الحصى، يمكن أن تسخن أقراص القطع الماسية وبالتالي قد تتلف. يشير خروج طوق من الشرر من القرص الماسي بوضوح إلى تعرضه للتلف.

في هذه الحالة، قم بإنهاء عملية القطع واترك قرص القطع الماسي يعمل على وضع اللاحمل بسرعة عالية لفترة قصيرة حتى يبرد.

يشير تراجع الأداء بشكل ملحوظ وتشكل طوق من الشرر إلى أن أقراص القطع الماسية قد أصبحت ثالمة. ويمكن إعادة شحنها عن طريق عمليات قطع

الزبائن المعتمد لشركة Bosch للعدد الكهربائية،
لتجنب التعرض للمخاطر.

◀ **قم بتنظيف فتحات التهوية بالعدة الكهربائية بشكل دوري.** إن منفاخ المبرك يسحب الغبار إلى داخل الهيكل، وتراكم الأعبرة المعدنية الشديدة قد يشكل المخاطر الكهربائية.

خدمة العملاء واستشارات الاستخدام

يجب مركز خدمة العملاء على الأسئلة المتعلقة بإصلاح المنتج وصيانته، بالإضافة لقطع الغيار. تجد الرسوم التفصيلية والمعلومات الخاصة بقطع الغيار في الموقع: www.bosch-pt.com
يسر فريق Bosch لاستشارات الاستخدام مساعدتك إذا كان لديك أي استفسارات بخصوص منتجاتنا وملحقاتها.
يلزم ذكر رقم الصنف ذو الفئات العشر وفقاً للوحة صنع المنتج عند إرسال أية استفسارات أو طلبات قطع غيار.

المغرب

Robert Bosch Morocco SARL
53، شارع الملازم محمد محروود
20300 الدار البيضاء
الهاتف: +212 5 29 31 43 27
البريد الإلكتروني: sav.outillage@ma.bosch.com

تجد المزيد من عناوين الخدمة تحت:

www.bosch-pt.com/serviceaddresses

التخلص من العدة الكهربائية

ينبغي تسليم العدد الكهربائية والتوابع والعبوة إلى مركز معالجة النفايات بطريقة محافظة على البيئة.
لا ترم العدد الكهربائية ضمن النفايات المنزلية.



برای محیط باز، خطر برق گرفتگی را کاهش میدهند.

◀ در صورت لزوم به کار با ابزار برقی در محیط و اماکن مرطوب، باید از یک کلید حفاظتی جریان خطا و نشستی زمین (کلید قطع کننده اتصال با زمین) استفاده شود. استفاده از کلید حفاظتی جریان خطا و نشستی زمین خطر برق گرفتگی را کاهش میدهد.

رعایت ایمنی شخصی

◀ حواس خود را خوب جمع کنید، به کار خود دقت کنید و با فکر و هوشیاری کامل با ابزار برقی کار کنید. در صورت خستگی و یا در صورتی که از مواد مخدر، الکل و دارو استفاده کرده‌اید، با ابزار برقی کار نکنید. یک لحظه بی توجهی هنگام کار با ابزار برقی، میتواند جراحات های شدیدی به همراه داشته باشد.

◀ از تجهیزات ایمنی شخصی استفاده کنید. همواره از عینک ایمنی استفاده نمایید. استفاده از تجهیزات ایمنی مانند ماسک ایمنی، کفشهای ایمنی ضد لغزش، کلاه ایمنی و گوشی ایمنی متناسب با نوع کار، خطر مجروح شدن را کاهش میدهد.

◀ مواظب باشید که ابزار برقی بطور ناخواسته بکار نیفتد. قبل از وارد کردن دوشاخه دستگاه در پریز برق، اتصال آن به باتری و برداشتن یا حمل دستگاه، دقت کنید که ابزار برقی خاموش باشد. در صورتی که هنگام حمل دستگاه انگشت شما روی دکمه قطع و وصل باشد و یا دستگاه را در حالت روشن به برق بزنید، ممکن است سوانع کاری پیش آید.

◀ قبل از روشن کردن ابزار برقی، همه ابزارهای تنظیم کننده و آپارها را از روی دستگاه بردارید. ابزار و آپارهایی که روی بخشهای چرخنده دستگاه قرار دارند، میتوانند باعث ایجاد جراحات شوند.

◀ وضعیت بدن شما باید در حالت عادی قرار داشته باشد. برای کار جای مطمئنی برای خود انتخاب کرده و تعادل خود را همواره حفظ کنید. به این ترتیب میتوانید ابزار برقی را در وضعیتهای غیر منتظره بهتر تحت کنترل داشته باشید.

◀ لباس مناسب بپوشید. از پوشیدن لباسهای گشاد و حمل زینت آلات خودداری کنید. موها، لباس و دستکشها را از بخشهای در حال چرخش دستگاه دور نگه دارید. لباسهای گشاد، موی بلند و زینت آلات ممکن است در قسمت‌های در حال چرخش دستگاه گیر کنند.

◀ در صورتی که تجهیزاتی برای اتصال وسائل مکش گرد و غبار و یا وسیله جمع کننده گرد و غبار ارائه شده است، باید مطمئن شوید که این وسائل درست نصب و استفاده می شوند. استفاده از وسائل مکش گرد و غبار مصونیت شما را در برابر گرد و غبار زیادتیر میکند.

استفاده صحیح از ابزار برقی و مراقبت از آن

◀ از وارد کردن فشار زیاد روی دستگاه خودداری کنید. برای هر کاری، از ابزار برقی مناسب با آن استفاده کنید. بکار گرفتن ابزار

فارسی

دستورات ایمنی

هشدارهای ایمنی عمومی برای ابزارهای برقی

هشدار تمامی هشدارهای ایمنی و دستورالعملها را مطالعه کنید. عدم رعایت هشدارها و دستورالعملها ممکن است باعث برق گرفتگی، سوختگی و یا جراحتهای جدی شود.

کلیه هشدارهای ایمنی و دستورالعملها را برای مراجعات بعدی نگهداری کنید.

عبارت «ابزار برقی» در هشدارها به ابزارهایی که به پریز برق متصل میشوند (با سیم برق) و یا ابزارهای برقی باتری دار (بدون سیم برق) اشاره دارد.

ایمنی محل کار

◀ محیط کار را تمیز و روشن نگه دارید. محیطهای در هم ریخته یا تاریک احتمال بروز حادثه را افزایش میدهند.

◀ ابزار برقی را در محیطهایی که خطر انفجار وجود دارد و حاوی مایعات، گازها و بخارهای محترقه هستند، به کار نگیرید. ابزارهای برقی جرقههایی ایجاد میکنند که میتوانند باعث آتش گرفتن گرد و غبارهای موجود در هوا شوند.

◀ هنگام کار با ابزار برقی، کودکان و سایر افراد را از دستگاه دور نگه دارید. در صورتیکه حواس شما پرت شود، ممکن است کنترل دستگاه از دست شما خارج شود.

ایمنی الکتریکی

◀ دوشاخه ابزار برقی باید با پریز برق تناسب داشته باشد. هیچگونه تغییری در دوشاخه ایجاد نکنید. برای ابزارهای برقی دارای اتصال زمین (ارت)، از هیچگونه مبدل دو شاخه استفاده نکنید. دوشاخه‌های اصل و تغییر داده نشده و پریزهای مناسب، خطر برق گرفتگی را کاهش میدهند.

◀ از تماس بدن با قطعات متصل به سیم اتصال زمین مانند لوله، شوفاژ، اجاق برقی و یخچال خودداری کنید. در صورت تماس بدنی با سطوح و قطعات دارای اتصال به زمین و همچنین تماس شما با زمین، خطر برق گرفتگی افزایش می یابد.

◀ ابزارهای برقی را در معرض باران و رطوبت قرار ندهید. نفوذ آب به ابزار برقی، خطر شوک الکتریکی را افزایش میدهد.

◀ از سیم دستگاه برای مقاصد دیگر استفاده نکنید. هرگز برای حمل ابزار برقی، کشیدن آن یا خارج کردن دوشاخه از سیم دستگاه استفاده نکنید. کابل دستگاه را از حرارت، روغن، لبه‌های تیز یا قطعات متحرک دور نگه دارید. کابلهای آسیب دیده و یا گره خورده خطر شوک الکتریکی را افزایش میدهند.

◀ هنگام استفاده از ابزار برقی در محیطهای باز، تنها از کابل رابطی استفاده کنید که برای محیط باز نیز مناسب باشد. کابلهای رابط مناسب

- ◀ **از ابزار و متعلقاتی که توسط سازنده طراحی و از سوی آنان تأیید نشده باشند، خودداری کنید.** تنها به این دلیل که یکی از متعلقات بر روی ابزار برقی شما میتواند نصب شود، ایمنی هنگام کار را تضمین نمیکند.
 - ◀ **میزان تحمل سرعت مجاز متعلقات باید حداقل معادل با حداکثر سرعت تعیین شده بر روی ابزار برقی باشد.** متعلقاتی که سریعتر از حد مجاز میچرخند، ممکن است بشکنند و به اطراف پرتاب شوند.
 - ◀ **قطر و ضخامت ابزار و متعلقاتی که بر روی دستگاه قرار میگیرند، باید با اندازهها و مقادیر قید شده ابزار برقی مطابقت داشته باشند.** ابزار و متعلقات با اندازه های نامتناسب و نادرست نمی توانند به حد کافی تحت حفاظت و قابل کنترل باشند.
 - ◀ **متعلقات دارای رزوه بایستی با رزوه محور دستگاه متناسب باشند.** برای متعلقاتی که بوسیله فلائز نصب می شوند، قطر سوراخ ابزار باید با قطر گیرنده فلائز متناسب باشد. متعلقاتی که با تجهیزات نگهدارنده ابزار برقی همخوانی ندارند، بطور نامتعادل میچرخند، به شدت میلرزند و میتوانند باعث از بین رفتن کنترل روی دستگاه شوند.
 - ◀ **از متعلقات آسیب دیده استفاده نکنید.** قبل از هر بار استفاده، متعلقاتی نظیر صفحه های ساب را از نظر ترک خوردگی و شکستگی، قابهای محافظ و کفی سنبله را از نظر ترک خوردگی، استهلاک یا ساییدگی غیر متعارف، برس سیمی را از نظر شل بودن یا شکستگی سیمها کنترل کنید. در صورت زمین افتادن ابزار برقی یا متعلقات دستگاه، آنها را از نظر آسیب دیدگی احتمالی بررسی کنید یا از متعلقات سالم استفاده نمایید. پس از بررسی و نصب متعلقات، خود و سایر افراد نزدیک به ابزار برقی را از معرض متعلقات در حال چرخش دور نگه دارید و ابزار برقی را به مدت یک دقیقه با حداکثر سرعت در حالت بدون بار، روشن بگذارید. متعلقات آسیب دیده معمولاً هنگام این آزمایش میشکنند.
 - ◀ **از تجهیزات ایمنی و پوشش محافظ شخصی استفاده کنید.** متناسب با نوع کار، از گارد محافظ صورت یا عینک ایمنی استفاده کنید. در صورت لزوم از ماسک ضد غبار، گوشی ایمنی، دستکش ایمنی و یا پیش بند ایمنی مخصوصی که بتواند در مقابل ذرات مواد یا تراشه از شما محافظت کند، استفاده نمایید. محافظ چشمها باید بتواند در مقابل پرتاب براده و تراشهایی که در هنگام کارهای مختلف تولید میشوند، از چشمان شما محافظت کند. ماسکهای ایمنی ضد غبار یا ماسکهای تنفس باید قادر به فیلتر کردن گرد و غبار ناشی از کار باشند. قرارگیری طولانی مدت در معرض سر و صدای بلند، میتواند باعث تضعیف قدرت شنوایی شود.
 - ◀ **دقت کنید که سایر افراد، فاصله کافی با محل کار شما داشته باشند.** هر فردی که به محل کار شما نزدیک میشود، موظف است از تجهیزات ایمنی و پوشش محافظ شخصی
 - برقی مناسب باعث میشود که بتوانید از توان دستگاه بهتر و با اطمینان بیشتر استفاده کنید.
 - ◀ **در صورت ایراد در کلید قطع و وصل ابزار برقی، از دستگاه استفاده نکنید.** هر نوع ابزار برقی که نمی توان آن را با استفاده از کلید قطع و وصل کرد، خطرناک بوده و باید تعمیر شود.
 - ◀ **قبل از تنظیم ابزار برقی، تعویض متعلقات و یا کنار گذاشتن آن، دوشاخه را از برق بکشید و یا باتری آنرا خارج کنید.** رعایت این اقدامات ایمنی پیشگیرانه از روشن شدن ناخواسته ابزار الکتریکی جلوگیری می کند.
 - ◀ **ابزار برقی را در صورت عدم استفاده، از دسترس کودکان دور نگه دارید و اجازه ندهید که افراد ناوارد و یا اشخاصی که این دفترچه راهنما را نخواندهاند، با این دستگاه کار کنند.** قرار گرفتن ابزار برقی در دست افراد ناوارد و بی تجربه خطرناک است.
 - ◀ **از ابزار برقی خوب مراقبت کنید.** مواظب باشید که قسمت های متحرک دستگاه خوب کار کرده و گیر نکنند. همچنین دقت کنید که قطعات ابزار برقی شکسته و یا آسیب دیده نباشند. قطعات آسیب دیده را قبل از شروع به کار تعمیر کنید. علت بسیاری از سوانح کاری، عدم مراقبت کامل از ابزارهای برقی است.
 - ◀ **ابزارهای برش را تیز و تمیز نگه دارید.** ابزار برشی که خوب مراقبت شده و از لبه های تیز برخوردار است، کمتر در قطعه کار گیر کرده و بهتر قابل هدایت است.
 - ◀ **ابزار برقی، متعلقات، متعلقات، متعلقات و غیره را مطابق دستورالعملهای این جزوه راهنما به کار بگیرید و به شرایط کاری و نوع کار نیز توجه داشته باشید.** استفاده از ابزار برقی برای عملیاتی به جز مقاصد در نظر گرفته شده، میتواند به بروز شرایط خطرناک منجر شود.
- سرویس**
- ◀ **برای تعمیر ابزار برقی فقط به متخصصین حرفهای رجوع کنید و از قطعات یدکی اصل استفاده نمایید.** این باعث خواهد شد که ایمنی دستگاه شما تضمین گردد.
- راهنماییها و نکات ایمنی برای دستگاه سنگ فرز**
- هشدارهای ایمنی مشترک برای عملیات سنگزنی، سنبلدهکاری، برسکاری یا برش
 - ◀ **این ابزار برقی به عنوان ابزاری برای سنگزنی، سنبلدهکاری، برسکاری یا برش در نظر گرفته شده است.** به کلیه هشدارهای ایمنی، دستورالعملها، تصاویر و مشخصات ارائه شده به همراه این ابزار برقی توجه کنید. عدم رعایت دستورالعملهای زیر ممکن است باعث برق گرفتگی، سوختگی و یا سایر جراحتهای شدید شود.
 - ◀ **استفاده از این ابزار برقی برای انجام عملیاتی مانند پولیش کردن یا برش توصیه نمیشود.** استفاده از این ابزار برقی در مواردی که برای آن در نظر گرفته نشده است، میتواند خطرات و جراحتهایی به دنبال داشته باشد.

- برخوردار باشد. امکان پرتاب شدن قطعات شکسته و جدا شده از قطعه کار یا متعلقات شکسته حتی در خارج از محدوده کار نیز وجود دارد و میتواند باعث ایجاد جراحات گردد.
- ◀ در صورت انجام کارهایی که امکان برخورد با کابلهای حامل جریان برق مخفی وجود دارد، ابزار برقی را از دسته عایق بگیرید. در صورت برخورد با یک کابل حامل "جریان برق" ممکن است قسمتهای فلزی ابزار برقی حامل "جریان برق" شوند و باعث بروز شوک الکتریکی یا برق گرفتگی گردند.
- ◀ کابل برق دستگاه را از متعلقات در حال چرخش دور نگه دارید. در صورت از دست رفتن کنترل دستگاه، ممکن است کابل برق قطع شود یا گیر کند و دست یا ساعد شما به داخل متعلقات در حال چرخش کشیده شود.
- ◀ ابزار برقی را تنها پس از توقف کامل ابزار روی زمین بگذارید. متعلقات در حال چرخش میتوانند با سطح تماس پیدا کنند و باعث از دست دادن کنترل روی دستگاه گردد.
- ◀ هنگام حمل ابزار برقی، دستگاه را خاموش نگه دارید. در غیر این صورت امکان تماس اتفاقی لباس شما و گیر کردن آن به متعلقات در حال چرخش روی دستگاه وجود داشته و منجر به اصابت ابزار به بدن شما میگردد.
- ◀ شیارهای تهویه ابزار برقی را به طور مرتب تمیز کنید. گرد و غبار میتواند از طریق پروانه موتور به داخل محفظه وارد شود و تجمع زیاد براده فلز در آن ممکن است به سوانع و خطرات الکتریکی منجر گردد.
- ◀ از به کارگیری ابزار الکتریکی در مجاورت مواد قابل اشتعال خودداری کنید. جرقهها میتوانند باعث اشتعال این مواد شوند.
- ◀ از متعلقاتی که نیاز به سیال خنک کننده دارند استفاده نکنید. استفاده از آب و یا سایر مواد خنک کننده مایع میتواند موجب بروز برق گرفتگی شود.
- پس زدن دستگاه و هشدارهای ایمنی**
- ضربه زدن یا پس زدن يك واکنش ناگهانی است که در نتیجه گیر کردن و یا بلوکه شدن ابزار و متعلقات در حال چرخش بر روی ابزار برقی، از جمله صفحه ساب یا صفحه سنگ، یا کفی سنپاده، برس سیمی و غیره بوجود میآید. بدین ترتیب ابزار برقی از کنترل خارج شده و در نقطه اتصال و خلاف جهت چرخش ابزاری که بر روی آن قرار دارد شتاب میگیرد، گیر کردن، انسداد و یا بلوکه شدن منجر به توقف ناگهانی ابزار در حال چرخش روی دستگاه میشود.
- بطور مثال در صورتیکه يك صفحه ساب در قطعه کار گیر کرده و یا بلوکه شود، امکان دارد لبه صفحه ساب بشکند و یا منجر به ضربه زدن (پس زدن) شود. در این صورت صفحه ساب به طرف کاربر و یا در خلاف جهت او، بسته به جهت چرخش آن در محل بلوکه شده، حرکت میکند. امکان شکستن صفحههای ساب از این طریق نیز وجود دارد.
- ضربه زدن (پس زدن) نتیجه استفاده و بکارگیری نادرست از ابزار برقی است. با رعایت اقدامات ایمنی مناسب به شرح زیر میتوان از آن جلوگیری بعمل آورد.
- ◀ ابزار برقی را محکم بگیرید و بدن و بازوی خود را به گونهای قرار دهید که قادر به کنترل و خنثی کردن نیروهای ضربه زننده دستگاه باشید. در صورت در اختیار داشتن دسته کمکی، همواره از آن استفاده کنید تا با کمک آن بتوانید هنگام کارکرد ابزار برقی در سرعت زیاد، حداکثر کنترل را بر نیروهای ضربه زننده و گشتاور واکنشی آن داشته باشید. کاربر میتواند با رعایت احتیاط و اقدامات ایمنی مناسب بر نیروهای ضربه زننده و نیروهای واکنشی تسلط داشته باشد.
- ◀ هرگز دست خود را به متعلقات متحرک و در حال چرخش نزدیک نکنید. زیرا ممکن است ابزار کار متحرک هنگام پس زدن با دست شما اصابت کند.
- ◀ از نزدیک شدن و تماس با آن قسمت از ابزار برقی که بر اثر پس زدن به حرکت در میآید، اجتناب کنید. ضربه زدن یا پس زدن دستگاه باعث حرکت ابزار در جهت مخالف حرکت صفحه ساب در محلی که بلوکه شده است، میشود.
- ◀ در گوشهها، لبههای تیز و غیره با احتیاط خاص کار کنید. از در رفتن و خارج شدن ابزار و متعلقات از داخل قطعه کار و گیر کردن آنها جلوگیری کنید. امکان گیر کردن ابزار در حال چرخش خصوصاً در گوشهها و لبههای تیز وجود دارد. این امر باعث پس زدن و یا از دست دادن کنترل بر ابزار برقی میشود.
- ◀ از تیغه اره زنجیری و یا تیغه اره دندانهای استفاده نکنید. چنین ابزارهایی اغلب باعث پس زدن دستگاه و یا از دست دادن کنترل بر ابزار برقی میشوند.
- هشدارهای ایمنی خاص برای عملیات ساییدن و برش سایشی**
- ◀ برای ابزار برقی خود، فقط از ابزار توصیه شده و حفاظ ایمنی که برای آن ابزار در نظر گرفته شده است، استفاده کنید. ابزار و متعلقات سایش و برش که برای این ابزار برقی در نظر گرفته نشدهاند، نمیتوانند به حد کافی تحت حفاظت و کنترل باشند و ایمن نیستند.
- ◀ صفحات سنگ را طوری نصب کنید که از لبه قاب محافظ صفحه سنگ بیرون نزنند. صفحه سنگی که به درستی نصب نشده است و از لبه قاب محافظ بیرون زده باشد، نمیتواند به اندازه کافی محفوظ بماند.
- ◀ حفاظ ایمنی باید با حداکثر ایمنی و در موقعیت صحیح به ابزار برقی متصل شود، به طوری که کمترین میزان سنگ سنپاده به صورت باز به سمت کاربر قرار گیرد. حفاظ ایمنی به محافظت از کاربر در برابر تکههای شکسته صفحه برش و تماس اتفاقی با صفحه برش نیز جرقههایی که منجر به آتش گرفتن لباس میشوند کمک میکند.
- ◀ صفحههای برش باید فقط جهت کاربرد توصیه شده مورد استفاده قرار گیرند. برای مثال: از سطح جانبی یک صفحه برش برای ساییدن استفاده نکنید. صفحههای برش برای برداشتن مواد با لبه صفحه مناسب هستند، وارد آوردن

هشدارهای ایمنی مخصوص عملیات سنباذه زنی
 از ورق سنباذهای بیش از حد بزرگ استفاده نکنید. هنگام انتخاب کاغذ سنباذه، از توصیه‌های سازنده پیروی کنید. کاغذ سنباذه‌های بزرگ تر از کفی سنباذه که از لبه آن بیرون میزنند، میتوانند باعث ایجاد جراحات، گیر کردن، پاره شدن کاغذ سنباذه و یا پس زدن دستگاه شوند.

هشدارهای ایمنی مخصوص کار با برس سیمی
 توجه داشته باشید که از برسهای سیمی در هنگام استفاده عادی و متعارف نیز قطعات و ذرات سیم جدا میشوند. از اعمال فشار زیاد بر روی سیم های برس خودداری نمایید، ذرات و قطعات سیمی که به هوا پرتاب میشوند، میتوانند به آسانی داخل لباس و یا پوست بدن نفوذ پیدا کنند.

در صورتی که استفاده از حفاظ ایمنی توصیه شده است، از تماس حفاظ ایمنی با برس سیمی جلوگیری کنید. قطر برسهای سیمی مدور تخت و برسهای سیمی کاسه‌ای میتوانند در اثر فشار و نیروهای گریز از مرکز افزایش پیدا کند.

سایر راهنماییهای ایمنی

از عینک ایمنی استفاده کنید.



برای پیدا کردن لوله ها و سیم های پنهان موجود در ساختمان و محدوده کار، از یک دستگاه ردیاب مخصوص برای یافتن لوله ها و سیمهای تأسیسات استفاده کنید و یا با شرکت های کارهای تأسیسات ساختمان و خدمات مربوطه تماس بگیرید. تماس با کابل و سیمهای برق ممکن است باعث آتشسوزی و یا برق گرفتگی شود. ایراد و آسیب دیدگی لوله گاز میتواند باعث انفجار شود. سوراخ شدن لوله آب، باعث خسارت و یا برق گرفتگی میشود.

قبل از خنک شدن صفحات ساب و برس به آنها دست نزنید. صفحات در هنگام کار بسیار داغ میشوند.

چنانچه جریان برق قطع شود و یا دوشاخه اتصال کابل برق دستگاه از داخل پریز برق بیرون کشیده شود، در آنصورت قفل کلید قطع و وصل را آزاد کنید و کلید قطع و وصل را در موقعیت خاموش قرار بدهید. این اقدام از روشن شدن مجدد بدون کنترل و ناخواسته جلوگیری بعمل می آورد.

قطعه کار را محکم کنید. در صورتیکه قطعه کار به وسیله تجهیزات نگهدارنده و یا بوسیله گیره محکم شده باشد، قطعه کار مطمئن تر نگه داشته میشود، تا اینکه بوسیله دست نگهداشته شود.

توضیحات محصول و کارکرد

همه دستورات ایمنی و راهنماییها را بخوانید. اشتباهات ناشی از عدم رعایت این دستورات ایمنی ممکن است باعث



فشار جانبی بر روی این صفحهها ممکن است منجر به شکستن آنها شود.

همیشه از فلائزهای نگهدارنده (مهرهای) سالم و بدون عیب که اندازه و فرم آنها برای صفحه برش انتخاب شده مناسب است، استفاده کنید. فلائزهای مناسب باعث حفظ صفحه برش شده و بنابراین خطر شکستن آن را کاهش میدهد. فلائزهای مخصوص صفحههای برش میتوانند با فلائزهای مخصوص صفحه ساب متفاوت باشند.

صفحههای ساب و برس مستعمل و فرسوده متعلق به ابزار برقی بزرگتر را مورد استفاده قرار ندهید. صفحه متعلق به ابزار برقی بزرگتر برای ابزار برقی کوچکتر به هنگام کار با سرعت بالا، مناسب نیست و استفاده از آن صفحه ممکن است منجر به شکستن آن گردد.

سایر هشدارهای ایمنی ویژه برای عملیات برش از گیر کردن صفحه های برش و یا آوردن فشار بیش از حد به آن ها جلوگیری کنید. از ایجاد برش های خیلی عمیق خودداری کنید. اعمال فشار بیش از حد بر روی صفحه برش باعث استهلاک آن شده، امکان گیر کردن آن و در نتیجه خطر پس زدن دستگاه و یا شکستن آن ابزار وجود دارد.

از قرار گرفتن در جلو و عقب صفحه برش در حال چرخش خودداری کنید. هنگامی که صفحه برش واقع در قطعه کار از شما دور میشود، پس زدن احتمالی دستگاه ممکن است باعث شود صفحه در حال چرخش و ابزار برقی مستقیماً با شتاب به سمت پرتاب شوند.

در صورت گیر کردن صفحه برش یا متوقف کردن کار به هر دلیلی، دستگاه را خاموش کنید و آنرا بدون حرکت نگه دارید تا صفحه به ایست کامل برسد. هرگز تلاش نکنید صفحه برش در حال چرخش را از محل برش بیرون بکشید، در غیر این صورت امکان پس زدن دستگاه وجود دارد. علت گیر کردن را پیدا کنید و آنرا بر طرف نمایید.

مجدداً عملیات برش را در قطعه کار شروع نکنید. اجازه دهید صفحه برش به حداکثر سرعت خود برسد و سپس آنرا با احتیاط وارد محل برش نمایید. در صورت راه اندازی مجدد ابزار برقی در داخل قطعه کار، ممکن است صفحه برش گیر کند، بیرون ببرد یا پس بزند.

قطعههای کار با ابعاد بزرگ را ثابت و محکم قرار دهید، تا خطر گیر کردن و پس زدن صفحه برش کاهش پیدا کند. امکان خم شدن و تاب برداشتن قطعات بزرگ به دلیل وزن و سنگینی آنها وجود دارد. از اینرو باید در دو طرف قطعه کار، هم در نزدیکی خط برش و هم در نزدیکی لبه قطعه، تکهگاه قرار داده شود.

هنگام ایجاد "برشهای جیبی" (شیار زدن) در دیوار و یا سایر قسمت های غیر قابل رؤیت احتیاط کنید. صفحه برش که وارد قطعه کار میشود، میتواند هنگام برش با لولههای گاز، لولههای آب، کابلهای برق و یا سایر اشیاء اصابت نموده و باعث پس زدن دستگاه شود.

- (7) قاب محافظ برای سایش کاری
- (8) درپوش مکنده برای سایش کاری^(a)
- (9) فلنج گیرنده دارای اورینگ
- (10) صفحه کاسه ای از فلز سخت^(a)
- (11) صفحه ساب^(a)
- (12) صفحه برش^(a)
- (13) مهره مهار سریع SDS-*elic*^(a)
- (14) مهره مهار
- (15) مهره مهار سریع با گیره نگه دارنده^(a)
- (16) آچار فرز برای مهره مهار
- (17) محور سایش
- (18) دسته (دارای روکش عایق)
- (19) درپوش مکنده برای برش کاری با راهنمای برش^(a)
- (20) صفحه برش الماسه^(a)
- (21) حفاظ دست^(a)
- (22) برس سیمی کاسه ای^(a)
- (23) صفحه سنباده لاستیکی^(a)
- (24) کاغذ سنباده^(a)
- (25) مهره گرد^(a)
- (26) سر مته الماسه^(a)
- (27) آچار تخت^(a)

(a) کلیه متعلقاتی که در تصویر یا در متن آمده است، بطور معمول همراه دستگاه ارائه نمی شود. لطفاً لیست کامل متعلقات را از فهرست برنامه متعلقات اقتباس نمایید.

برقگرفتگی، سوختگی و یا سایر جراحات های شدید شود.
به تصویرهای واقع در بخشهای اول دفترچه راهنما توجه کنید.

موارد استفاده از دستگاه

ابزار برقی جهت سایش کاری، برس کاری مواد فلزی و سنگی و نیز سوراخکاری در مواد سنگی با مته الماسه بدون استفاده آب در نظر گرفته شده است. جهت برش با ابزارهای فرز باید حفاظ ایمنی مخصوص برش نصب گردد.

هنگام برش سنگ، باید دستگاه مکنده مناسب را تعبیه کرد.

ابزار برقی را می توان با ابزارهای سایش مجاز برای سنبادهکاری بکار برد.

ابزار برقی را نمی توان برای سایش کاری بتن بکار برد.

تصاویر اجزاء دستگاه

شماره های اجزاء دستگاه که در تصویر مشاهده میشود، مربوط به شرح ابزار برقی می باشد که تصویر آن در این دفترچه آمده است.

- (1) اهرم آزادسازی قاب محافظ
- (2) دکمه قفل محور دستگاه
- (3) کلید روشن/خاموش
- (4) چرخک تنظیم انتخاب سرعت
- (5) دسته کمکی (دارای روکش عایق)
- (6) قاب محافظ برش کاری^(a)

مشخصات فنی

| GWS 12-150 S | GWS 12-125 S | سنگ فرز | شماره فنی |
|---------------|---------------|-------------------|--|
| 3 601 CA6 0.. | 3 601 CA6 0.. | | توان ورودی نامی |
| 1'200 | 1'200 | W | توان خروجی |
| 630 | 630 | W | سرعت نامی |
| 10'000 | 11'000 | min ⁻¹ | محدوده تنظیم سرعت |
| 2'800-10'000 | 2'800-11'000 | min ⁻¹ | حداکثر قطر صفحه های ساب |
| 150 | 125 | mm | رزوه محور سایش |
| M 14 | M 14 | | حداکثر طول رزوه محور سایش |
| 22 | 22 | mm | انتخاب سرعت |
| ● | ● | | محافظ استارت مجدد |
| ● | ● | | استارت آهسته |
| ● | ● | | تثبیت کننده الکترونیکی |
| ● | ● | | متوقف کننده ضربه زن |
| | | | وزن مطابق استاندارد EPTA-Procedure 01:2014 |
| 2,2 | 2,2 | kg | - با دسته کمکی کاهنده لرزش |
| 2,1 | 2,0 | kg | - با دسته کمکی استاندارد |
| II / □ | II / □ | | کلاس ایمنی |

مقادیر برای ولتاژ نامی [U] 230 ولت میباشد. برای ولتاژهای مختلف و تولیدات مخصوص کشورها، ممکن است این مقادیر، متفاوت باشند.

نصب

نصب تجهیزات ایمنی

◀ **پیش از انجام هرگونه کاری بر روی ابزار الکتریکی، دوشاخه اتصال آنرا از داخل پریز برق بیرون بکشید.**

تذکر: در صورت شکستن صفحه ساب در حین کار با دستگاه و یا آسیب دیدن ابزارگیر دستگاه در محل حفاظ ایمنی و یا آسیب دیدن ابزار برقی، باید ابزار برقی بلافاصله به دفتر خدمات پس از فروش فرستاده شود. آدرس مربوطه را از قسمت "خدمات و مشاوره به مشتریان" اقتباس نمایید.

قاب محافظ سایشکاری

قاب محافظ (7) را در قرارگاه ابزار الکتریکی قرار دهید تا پین های کد قاب محافظ با قرارگاه مطابق شود. اهرم باز کردن قفل (1) را فشار دهید و آن را نگهدارید. قاب محافظ (7) را روی گلوی محور دستگاه قرار دهید تا تسمه قاب محافظ روی فلائز ابزار برقی بنشیند و قاب محافظ را بچرخانید تا به طور محسوس جابجافتد. حالت قرار گرفتن قاب

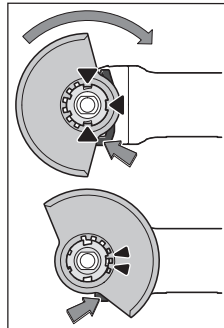

محافظ (7) را با شرایط مراحل کاری وفق دهید. اهرم آزادکننده (1) را به بالا برانید و قاب محافظ (7) را به حالت دلخواه برانید.

◀ **قاب محافظ (7) را همواره طوری تنظیم کنید که هر دو بادامک اهرم آزادسازی (1) در شیارهای مربوط به قاب محافظ (7) جا بیفتند.**

◀ **قاب محافظ (7) را طوری تنظیم کنید که از جهش جرقه به طرف کاربر جلوگیری کند.**

◀ **قاب محافظ (7) نباید فقط با حرکت اهرم آزادکننده (1) بچرخد! در غیر اینصورت نباید به هیچ عنوان از ابزار برقی استفاده کرد و باید آن را نزد نمایندگی برد.**

نکته: پینهای کد قاب محافظ (7) نشان دهنده این است که تنها قاب محافظ مناسب با ابزار برقی قابل نصب است.

قاب مکنده جهت برش با ریل راهنما

درپوش مکنده برش کاری با راهنمای برش (19)، همانند قاب محافظ سایش کاری نصب می شود.

با نصب دسته کمکی (5) به وسیله گیره نگه دارنده روی درپوش مکنده موجود در محفظه دنده، ابزار برقی محکم به درپوش مکنده متصل می شود. روی درپوش مکنده دارای راهنمای برش (19)، می توان یک مکنده گرد و غبار بوش مناسب نصب کرد. جهت انجام این کار، شیلنگ مکش را با آداپتور مکش به پایه های نگه دارنده تعبیه شده روی درپوش مکنده متصل کنید.

نکته: اصطلاحی که حین مکش گرد و غبار در شیلنگ مکش و متعلقات ایجاد می شود، باعث تولید بار

الکترواستاتیکی می شود که کاربر ممکن است آن را به صورت تخلیه الکتریسیته ساکن (بسته به عوامل محیطی و وضعیت فیزیولوژیکی خود) تجربه کند. به طور کلی، بوش توصیه می کند از شیلنگ مکش ضد الکتریسیته ساکن (متعلقات) برای مکش گرد و غبار و مواد خشک استفاده کنید.

برش با قاب محافظ

◀ **هنگام برشکاری همواره ابزار سایش نصب شده را با قاب محافظ برشکاری (6) بکار برید.**

◀ **هنگام برش سنگ، باید دستگاه مکنده مناسب را تعبیه کرد.**

قاب محافظ برشکاری (6) همانند قاب محافظ سایشکاری (7) نصب می شود.

قاب مکنده جهت برش با ریل راهنما

قاب محافظ برشکاری با ریل راهنما (19) همانند قاب محافظ سایش کاری نصب می شود.

حفاظ دست

◀ **برای کار با صفحه سنبله لاستیکی (23) یا برس سیمی کاسه ای/صفحه ساب پره ای/سر مته الماسه، همیشه از حفاظ دست استفاده کنید (21).**

حفاظ دست (21) را به دسته کمک (5) نصب کنید.

دسته کمکی

◀ **از ابزار بادی تنها با دسته ی کمکی (5) استفاده کنید.**

◀ **در صورت آسیب دیدگی دسته کمکی از ابزار دستکاری نکنید.**

دسته کمکی (5) را با توجه به نوع کار، در سمت راست یا چپ سر دستگاه بپیچانید.

دسته کمکی برای کاهش لرزش

دسته کمکی (5) را با توجه به نوع کار، در سمت راست یا چپ سر دستگاه بپیچانید.



دسته کمکی برای کاهش لرزش، میزان ارتعاش و نوسان دستگاه را کاهش داده و موجبات راحتی و امنیت در کار را فراهم میکند.

◀ **از ابزار بادی تنها با دسته ی کمکی (5) استفاده کنید.**

◀ **هیچگونه تغییری در دسته کمکی انجام ندهید.**

در صورت آسیب دیدن دسته کمکی، دیگر از آن استفاده نکنید.

نصب ابزار ساب

◀ **پیش از انجام هرگونه کاری بر روی ابزار الکتریکی، دوشاخه اتصال آنرا از داخل پریز برق بیرون بکشید.**

◀ **قبل از خنک شدن صفحات ساب و برش به آنها دست نزنید. صفحات در هنگام کار بسیار داغ میشوند.**

محور دستگاه (17) و سایر قطعات را تمیز کنید.

جهت محکم و باز کردن ابزار، دکمه ی قفل محور (2) را جهت تنظیم فشار دهید. برای سفت کردن مهره مهار سریع (15) گیره آن را به بالا برانید و آن را در جهت چرخش عقربه‌های ساعت محکم بچرخانید. سپس گیره را برای تثبیت مهره مهار سریع به پایین برانید. **تنها سفت کردن کنار صفحه کافی نیست.**

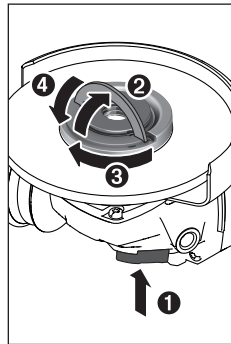

یک مهره مهار سریع سالم و صحیح سفت شده (15) را می‌توان با دست باز کرد. مهره مهار سریع را به بالا برانید و آن را محکم در خلاف جهت چرخش عقربه‌های ساعت بچرخانید. مهره مهار سریع سفت شده را هرگز توسط یک ابزار باز نکنید، بلکه از یک آچار دو سوزنه استفاده نمایید.

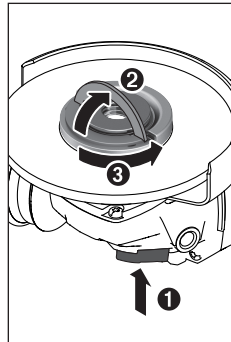

پس از نصب فلائز گیرنده و صفحه برش/سایش، بایستی طول رزوه محور سایش به مقدار **دستکم 4 میلی‌متر** باشد.

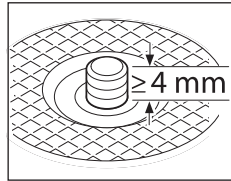

به محکم نشستن ابزار سایش توجه کنید، تا هنگام چرخش روی ابزار برقی از محور جدا نشود.

در فلائز گیرنده (9) دور اتصال مرکزی، یک بخش پلاستیکی (رینگ O شکل) قرار دارد. **چنانچه رینگ O شکل نباشد یا آسیب دیده باشد، بایستی فلائز گیرنده (9) قبل از کاربری دوباره حتما تعویض گردد.**

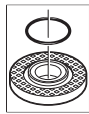

◀ **پس از مونتاژ ابزار سایش و قبل از روشن کردن ابزار برقی کنترل کنید که این ابزار بطور صحیح مونتاژ شده باشد و بطور آزاد قابل چرخش باشد. اطمینان حاصل کنید که ابزار سائیدن و متعلقات با حفاظ ایمنی و یا با قطعات دیگر تماس نداشته باشد.**

صفحه ساب پره‌ای

◀ (21) هموار صفحه ساب پره‌ای را همراه با حفاظ دست نصب کنید.

بشقاب ساب لاستیکی

◀ بشقاب ساب لاستیکی (23) را همواره با حفاظ دست (21) نصب کنید.

ترتیب نصب را می‌توان در صفحه تاشو دید.

جهت محکم و باز کردن ابزار، دکمه ی قفل محور (2) را جهت تنظیم فشار دهید.

◀ **دکمه قفل کننده و تثبیت محور دستگاه را فقط در صورت توقف کامل محور دستگاه فشار دهید.** در غیر اینصورت امکان آسیب دیدن ابزار برقی وجود دارد.

صفحه برش/صفحه ساب

نصب با مهره مهار (14) و مهره مهار سریع (13) به ابعاد ابزارهای ساب توجه کنید. قطر سوراخ باید با فلنج گیرنده متناسب باشد. از آداپتور یا قطعات تبدیل استفاده نکنید.

هنگام استفاده از صفحه های برش الماسه دقت کنید که فلش جهت چرخش روی آنها و جهت چرخش ابزار برقی (رجوع کنید به فلش جهت چرخش روی سر دستگاه) با یکدیگر منطبق باشند.

ترتیب نصب را می‌توان در صفحه تصاویر مشاهده کرد.

جهت سفت کردن صفحه ساب/برش، مهره مهار (14) را باز کنید و آن را با آچار فرز محکم کنید (رجوع کنید به «مهره مهار سریع SDS-elic»، صفحه 105).

در فلائز گیرنده (9) دور اتصال مرکزی، یک بخش پلاستیکی (اورینگ) قرار دارد. **چنانچه اورینگ نباشد یا آسیب دیده باشد، فلائز گیرنده (9) باید قبل از کاربری دوباره حتما تعویض گردد.**

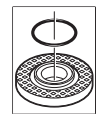

◀ **پس از مونتاژ ابزار سایش و قبل از روشن کردن ابزار برقی کنترل کنید که این ابزار بطور صحیح مونتاژ شده باشد و بطور آزاد قابل چرخش باشد. اطمینان حاصل کنید که ابزار سائیدن و متعلقات با حفاظ ایمنی و یا با قطعات دیگر تماس نداشته باشد.**

نصب با مهره مهار سریع (15)

به اندازه‌های ابزارهای ساب توجه کنید. قطر سوراخ باید با فلائز گیرنده متناسب باشد. از آداپتور یا قطعات کاهنده استفاده نکنید.

هنگام استفاده از صفحات برش الماسه دقت کنید که فلش جهت چرخش روی آن و جهت چرخش ابزار برقی (رجوع کنید به فلش جهت چرخش روی بدنه) مطابق باشند.

ترتیب نصب را می‌توان در صفحه تاشو دید.





برای تثبیت صفحه برش/سایش از مهره مهار سریع (15) بدون هر گونه ابزار دیگری استفاده کنید.

◀ (15) مهره مهار سریع را فقط می‌توان برای صفحات ساب و برش بکار برد.

◀ **تنها از مهره مهار سریع سالم و بی عیب استفاده کنید. (15)**

◀ **هنگام نصب دقت کنید که سمت نوشتهدار مهره مهار سریع (15) به طرف صفحه ساب نباشد.**

از اینرو به تعداد دور (سرعت) چرخش نوشته شده روی برچسب ابزار ساب توجه کنید.

| | | حد اکثر [mm] | | [mm] | | |
|-------|----------------------|--------------|----|------|---|--|
| [m/s] | [min ⁻¹] | d | b | D | | |
| 80 | 11'000 | 22,2 | 7 | 125 |  | |
| 80 | 10'000 | 22,2 | 7 | 150 |  | |
| 80 | 11'000 | - | - | 125 |  | |
| 45 | 11'000 | M 14 | 30 | 75 |  | |
| 80 | 11'000 | M 14 | - | 82 |  | |

چرخاندن سر دستگاه (رجوع کنید به تصویر A)

پیش از انجام هرگونه کاری بر روی ابزار الکتریکی، دوشاخه اتصال آنرا از داخل پریز برق بیرون بکشید.

سر دستگاه را می توانید به اندازه 90 درجه بچرخانید. از اینرو میتوان کلید قطع و وصل را مطابق با موارد کاری خاص در وضعیت مناسب، از جمله کار برای افراد چپ دست قرار داد.

4 پیچ را کاملا بیرون بکشید. سر دستگاه را با احتیاط و بدون جدا کردن از بدنه به حالت جدید بچرخانید. 4 پیچ را دوباره محکم کنید.

مکش گرد، براده و تراشه

گرد و غبار موادی مانند رنگ های دارای سرب، بعضی از چوب ها، مواد معدنی و فلزات میتوانند برای سلامتی مضر باشند. دست زدن و یا تنفس کردن گرد و غبار ممکن است باعث بروز آلرژی و یا بیماری مجاری تنفسی شخص استفاده کننده و یا افرادی که در آن نزدیکی میباشند، بشود. گرد و غبارهای مخصوصی مانند گرد و غبار درخت بلوط و یا درخت راش سرطان زا هستند، بخصوص ترکیب آنها با سایر موادی که برای کار بر روی چوب (کرومات، مواد برای محافظت از چوب) بکار برده میشوند. فقط افراد متخصص مجازند با موادی که دارای آزیست میباشند کار کنند.

- حتی الامکان از یک دستگاه مکش مناسب و درخور ماده (قطعه کار) استفاده کنید.

- توجه داشته باشید که محل کار شما از تهویه هوای کافی برخوردار باشد.

- توصیه میشود از ماسک تنفسی ایمنی با درجه فیلتر P2 استفاده کنید.

به قوانین و مقررات معتبر در کشور خود در رابطه با استفاده از مواد و قطعات کاری توجه کنید.

از تجمع گرد و غبار در محل کار جلوگیری کنید. گرد و غبار می توانند به آسانی مشتعل شوند.

مهره گرد (25) را باز کنید و آن را با آچار دوسوزنه سفت نمایید.

برس سیمی کاسه ای برای کار با برس سیمی کاسه ای، همیشه از حفاظ دست استفاده کنید (21).

ترتیب نصب را می توان در صفحه تاشو دید.

برس کاسه ای باید آنقدر روی محور دستگاه پیچانده شود که روی فلنج محور دستگاه در انتهای رزوه محور دستگاه محکم شود. برس کاسه ای را با یک آچار تخت محکم کنید.

مهره مهار سریع SDS-clic

برای تعویض راحت ابزار ساب بدون استفاده از سایر ابزارها می توانید بجای مهره مهار (14) از مهره مهار سریع (13) استفاده کنید.

مهره (13) مهار سریع را فقط می توان برای صفحات ساب و برس بکار برد.

تنها از مهره مهار سریع سالم و بی عیب استفاده کنید. (13)

هنگام نصب دقت کنید که سمت نوشتهدار مهره مهار سریع (13) به طرف صفحه ساب نباشد؛ فلیش بایستی به طرف علامت شاخص (28) باشد.

جهت محکم و باز کردن ابزار، دکمه ی قفل محور (2)، را جهت تنظیم فشار دهید. برای سفت کردن مهره مهار سریع، صفحه ساب را محکم در جهت چرخش عقربه های ساعت بچرخانید.

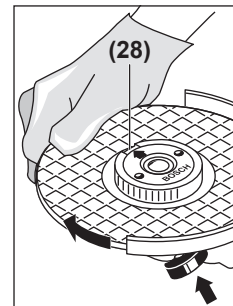

مهره مهار سریع طبق مقررات تعبیه شده و بدون عیب را می توان با چرخاندن رینگ کنگره دار در خلاف جهت عقربه های ساعت با دست باز کرد. مهره مهار سریع سفت شده را هرگز توسط یک آچار شلاق باز نکنید، بلکه از یک آچار دو سوزنه استفاده نمایید. آچار دوسوزنه را مانند تصویر قرار دهید.

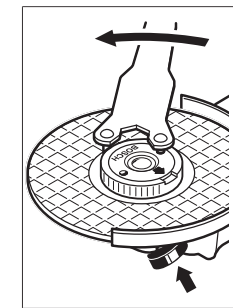

ابزارهای ساب مجاز

شما می توانید همه ابزارهای ساب ذکر شده در این دفترچه راهنما را بکار برید.

دور (سرعت) مجاز [دقیقه⁻¹] یا سرعت چرخش [m/s] ابزارهای کاربردی بایستی با مقادیر در جدول زیر مطابقت داشته باشد.

طرز کار با دستگاه

راه اندازی و نحوه کاربرد دستگاه

◀ به ولتاژ شبکه برق توجه کنید! ولتاژ منبع جریان برق باید با مقادیر موجود بر روی برچسب ابزار الکتریکی مطابقت داشته باشد. ابزارهای برقی را که با ولتاژ 230 V ولت مشخص شده اند، می توان تحت ولتاژ 220 V ولت نیز بکار برد.

هنگام کار با ابزار برقی با مولدهای جریان برق سیار (ژنراتورها)، که دارای ذخیره کافی یا تنظیم ولتاژ مناسب با تقویت جریان استارت نیستند، امکان بروز اختلال توان یا کارکرد غیر عادی موقع روشن کردن، وجود دارد.

لطفاً به تناسب مولد جریان کاربردی بخصوص در مورد ولتاژ و فرکانس شبکه توجه کنید.

نحوه روشن و خاموش کردن

جهت راه اندازی ابزار برقی، کلید قطع و وصل (3) را فشار دهید.

جهت تثبیت کلید قطع و وصل (3) کلید قطع و وصل (3) از از جلو به پایین ب فشارید تا جایبافتد.

برای خاموش کردن ابزار برقی (3) کلید قطع و وصل را رها کنید یا اگر قفل است، کلید قطع و وصل (3) را از پشت کوتاه به پایین برانید و بعد آن را رها کنید.

◀ قبل از استفاده، ابزارهای ساب را کنترل کنید. ابزار ساب بایستی درست نصب باشد و بتواند آزادانه حرکت کند. قبل از بکارگیری، ابزار برقی را برای 1 دقیقه بدون پار امتحان کنید. از بکار بردن ابزارهای ساب آسیب دیده، ناصاف یا دارای ارتعاش خودداری کنید. ابزارهای سایش آسیب دیده ممکن است بشکنند و باعث بروز جراحت شوند.

حفاظت جلوگیری از روشن شدن مجدد

محافظت استارت مجدد، از شروع به کار کنترل نشده ابزار برقی پس از قطع جریان برق جلوگیری می کند.

برای راه اندازی دوباره کلید قطع و وصل (3) در حالت خاموش قرار داده و ابزار برقی را از نو روشن کنید.

استارت آهسته

استارت آهسته الکترونیکی، گشتاور را هنگام روشن شدن محدود می کند و ابزار برقی را قادر می سازد تا بدون تکان خوردن، راه اندازی شود.

نکته: چنانچه ابزار برقی بلافاصله پس از روشن شدن با حداکثر سرعت بکار افتد، نشانگر این است که اختلالی در استارت آهسته و محافظ استارت مجدد ایجاد شده است. در این صورت باید ابزار برقی در اسرع وقت به مرکز خدمات مشتریان مرجوع شود، آدرس های مربوطه را در بخش "خدمات و مشاوره به مشتریان" می یابید.

متوقف کننده ضربه زن (سیستم جلوگیری از پس زدن)

در صورت پس زدن ابزار برقی به عقب برای مثال بلوکه شدن در محل برش، جریان برق موتور، بطور الکترونیکی قطع می گردد.



برای راه اندازی دوباره کلید روشن/خاموش (3) را در حالت خاموش قرار داده و ابزار برقی را مجدداً روشن کنید.

تثبیت کننده الکترونیکی

کنترل و تثبیت کننده الکترونیکی، سرعت چرخش را در حالت آزاد و در حال کاربرد دستگاه تقریباً ثابت نگاه داشته و این عمل کار کرد منظم دستگاه را تضمین میکند.

انتخاب سرعت

با چرخک تنظیم انتخاب تعداد ضربه (4) می توان تعداد دور/ضربه لازم را حتی هنگام کار انتخاب کرد. اندازه های ذکر شده در جدول ذیل، مقادیر پیشنهادی می باشند.

| قطعه کار | کاربرد | ابزار مورد استفاده | موقعیت چرخک تنظیم |
|----------|---------------------|--|-------------------|
| فلز | زدودن رنگ | کاغذ سنباده | 2-3 |
| فلز | برس کاری، زنگ زدایی | برس سیمی کاسه ای، کاغذ سنباده | 3 |
| فلز، سنگ | سایش کاری | صفحه ساب | 4-6 |
| فلز | سایش کاری خشن | صفحه ساب | 6 |
| فلز | برش | صفحه برش | 6 |
| سنگ | برش | صفحه برش الماسه و راهنمای برش (برش کاری سنگ فقط با راهنمای برش مجاز است) | 6 |

| درجه انتخاب سرعت | GWS 12-150 S [min ⁻¹] | GWS 12-125 S [min ⁻¹] |
|------------------|-----------------------------------|-----------------------------------|
| 1 | 2'800 | 2'800 |
| 2 | 3'900 | 3'900 |

◀ میزان تحمل سرعت مجاز متعلقات باید حداقل معادل با حداکثر سرعت تعیین شده بر روی ابزار برقی باشد. متعلقاتی که سریعتر از حد مجاز میچرخند، ممکن است بشکنند و به اطراف پرتاب شوند.

ابزار برقی بایستی همواره در جهت مخالف هدایت شود. در غیر اینصورت ممکن است که دستگاه به صورت **غیر قابل کنترل** از خط برش بیرون آید. برای برش پروفیل و لوله‌های چهارگوش، بهتر است برش را از کوچکترین برش مورب شروع کنید.

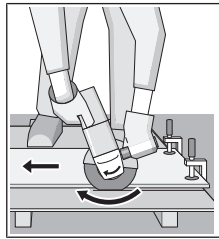

برش سنگ

◀ هنگام برش سنگ، باید دستگاه مکنده مناسب را تعبیه کرد.

◀ از ماسک ایمنی تنفس در برابر گرد و غبار استفاده کنید.

◀ از ابزار برقی می توان فقط برای سایش/برش خشک استفاده نمود.

برای برش سنگ بهتر است از صفحه برش الماسه استفاده کنید.

در صورت کاربرد قاب مکنده برای برش با ریل راهنما (19) بایستی مکنده برای مکش گرد و غبار سنگ مجاز باشد. Bosch مکنده مناسب را عرضه میکند.

ابزار برقی را روشن کنید و آن را با قسمت جلویی ریل راهنما روی قطعه کار قرار دهید. ابزار برقی را با فشار متعادل و متناسب قطعه کار حرکت دهید.

هنگام برش مواد سخت مانند بتن دارای سنگریزه زیاد، ممکن

است صفحه برش الماسه پیش از حد داغ شود و اینگونه آسیب ببیند. حلقه آتشین ایجاد شده دور صفحه برش در حال چرخش، نمایانگر این مسئله است. در این حالت، فرآیند برش را متوقف کنید و بگذارید که صفحه برش برای مدت کوتاهی بدون بار با سرعت زیاد کار کند تا خنک شود.

کم شدن قابل توجه سرعت کار و پرش جرقه به اطراف نشانه های کند شدن صفحات برش می باشند. شما می توانید این صفحات برش را توسط مواد زبر مانند سنگ اسفک، دوباره تیز کنید.

برش قطعات سخت

◀ از ماسک محافظ مقاوم در برابر گرد و غبار مناسب، برای مثال استاندارد P2 استفاده کنید.

◀ از ابزار برقی می توان فقط برای سایش/برش خشک استفاده نمود.

هنگام برش مواد سخت مانند بتن دارای سنگریزه زیاد، ممکن است صفحه برش الماسه بیش از حد داغ شود و اینگونه آسیب ببیند. حلقه آتشین ایجاد شده دور صفحه برش در حال چرخش، نمایانگر این مسئله است.

| GWS 12-150 S [min ⁻¹] | GWS 12-125 S [min ⁻¹] | درجه انتخاب سرعت |
|--------------------------------------|--------------------------------------|------------------|
| 5'200 | 5'200 | 3 |
| 6'500 | 6'500 | 4 |
| 8'100 | 8'100 | 5 |
| 10'000 | 11'000 | 6 |

مقادیر ذکر شده سرعت، مقادیر معیاری می باشند.

نکات عملی

◀ پیش از انجام هرگونه کاری بر روی ابزار الکتریکی، دوشاخه اتصال آنرا از داخل پریز برق بیرون بکشید.

◀ هنگام شیاراندازی در دیوارهای حمال احتیاط کنید، رجوع کنید به صفحه "راهنمایها برای استاتیک".

◀ چنانچه قطعه کار با وزن خود مطمئن قرار نمی گیرید، آن را مهار کنید.

◀ ابزار برقی را زیاد زیر فشار قرار ندهید که متوقف شود.

◀ بگذارید ابزار برقی پس از زیر بار بودن شدید، چند دقیقه بدون بار کار کند تا ابزار برقی خنک شود.

◀ این ابزار برقی را بوسیله یک پایه برش بکار نبرید.

◀ قبل از خنک شدن صفحات ساب و برش به آنها دست نزنید. صفحات در هنگام کار بسیار داغ میشوند.

صفحه ساب پره ای

توسط صفحه ساب پره‌ای (متعلقات) می توانید روی سطوح قوسدار و پروفیله را هم کار کنید. صفحه ساب پره‌ای نسبت به صفحات ساب معمولی دارای عمر طولانی، سطح ارتعاش صوتی کم و دمای سایش پایین هستند.

سایشکاری

◀ هرگز از صفحه برش برای سایشکاری استفاده نکنید.

با یک زاویه ی تنظیم 30 تا 40 درجه هنگام سایشکاری به بهترین نتیجه می رسید. ابزار برقی را با فشار متعادل و حرکت رفت و برگشتی بکار برید. اینگونه قطعه کار زیاد داغ نمی شود، رنگ از دست نمی دهد و خط بر نمی دارد.

برش کاری فلز

◀ هنگام برشکاری همواره ابزار سایش نصب شده را با قاب محافظ برشکاری (6) بکار برید.

هنگام برشکاری، ابزار برقی را با فشار متعادل و متناسب قطعه کار حرکت دهید. فشاری روی صفحه برش وارد نکنید، آن را کج نکنید و تکان ندهید. صفحه برش در حال حرکت را با فشار جانبی به قطعه کار متوقف نکنید.

خدمات و مشاوره با مشتریان

خدمات مشتری، به سؤالات شما درباره تعمیرات، سرویس و همچنین قطعات یدکی پاسخ خواهد داد. نقشه‌های سه بعدی و اطلاعات مربوط به قطعات یدکی را در تارنمای زیر میابید:

www.bosch-pt.com

گروه مشاوره به مشتریان Bosch با کمال میل به سؤالات شما درباره محصولات و متعلقات پاسخ می‌دهند.

برای هرگونه سؤال و یا سفارش قطعات یدکی، حتماً شماره فنی 10 رقمی کالا را مطابق برچسب روی ابزار برقی اطلاع دهید.

ایران

روبرت بوش ایران - شرکت بوش تجارت پارس
میدان ونک، خیابان شهید خدای، خیابان آفتاب
ساختمان مادیران، شماره 3، طبقه سوم.

تهران 1994834571

تلفن: 42039000 +9821

آدرس سایر دفاتر خدماتی را در ادامه بیابید:
www.bosch-pt.com/serviceaddresses

از رده خارج کردن دستگاه

ابزار برقی، متعلقات و بسته بندی آن، باید طبق مقررات حفظ محیط زیست از رده خارج و بازیافت شوند.

ابزارهای برقی را داخل زباله دان خانگی نیاندازید!



در این حالت، فرآیند برش را متوقف کنید و بگذارید که صفحه برش الماسه برای مدت کوتاهی بدون بار با سرعت زیاد کار کند تا خنک شود.

کم شدن قابل توجه سرعت کار و پرش چرخه به اطراف نشانه‌های کند شدن صفحه برش الماسه می‌باشند. شما می‌توانید این صفحات برش را توسط مواد ساینده مانند سنگ آهک، دوباره تیز کنید.

کار با مته گردبر الماسه

فقط از مته گردبر الماسه خشک استفاده کنید.

هنگام کار با مته گردبر الماسه، همیشه محافظ دست (21) را نصب کنید.

مته گردبر الماسه را موازی با قطعه کار قرار ندهید. با زاویه مناسب به سمت قطعه کار خم شوید و کار را با حرکات دایره ای انجام دهید. با این کار، خنک سازی به طور بهینه انجام می‌شود و عمر مفید مته گردبر الماسه نیز افزایش می‌یابد.

راهنمایها برای استاتیک

شیاراندازی در دیوارهای حمال تابع نورم DIN 1053 بخش 1 و یا مقررات مخصوص به کشور مربوط می‌باشند. این مقررات بایستی حتما رعایت شوند. قبل از شروع کار به مهندس استاتیک، مهندس عمران یا اداره عمران مسئول مراجعه کنید.

مراقبت و سرویس

مراقبت، تعمیر و تمیز کردن دستگاه

پیش از انجام هرگونه کاری بر روی ابزار الکتریکی، دوشاخه اتصال آنرا از داخل پریز برق بیرون بکشید.

ابزار الکتریکی و شیارهای تهویه آنرا تمیز نگاه دارید، تا ایمنی شما در کار تضمین گردد.

در صورت شرایط کاری بسیار سخت در صورت امکان همواره از یک سیستم مکنده استفاده کنید.

تمیز کردن مکرر شیارهای تهویه از طریق دمش فشار هوا و کلید محافظ (PRCD) جریان خطا و نشستی زمین (کلید قطع کننده اتصال با زمین) را روشن کنید. هنگام کار با فلزات، امکان تجمع گرد فلزات که هادی می‌باشد در قسمت های داخلی ابزار برقی وجود دارد. امکان آسیب دیدن و از بین رفتن حفاظ روکش عایق ابزار برقی وجود دارد.

لطفاً ابزار و متعلقات دستگاه را به دقت محافظت و به خوبی نگهداری کنید.

در صورت نیاز به یک کابل یدکی برای اتصال به شبکه برق، بایستی به شرکت Bosch و یا به نمایندگی مجاز Bosch (خدمات پس از فروش) برای ابزار آلات برقی مراجعه کنید تا از بروز خطرات ایمنی جلوگیری بعمل آید.

شیارهای تهویه ابزار برقی خود را مرتب تمیز کنید.

گرد و غباری که از طریق پروانه موتور به داخل محفظه وارد شود و یا تجمع زیاد براده فلز در آن ممکن است سوانح و خطرات الکتریکی را منجر گردد.

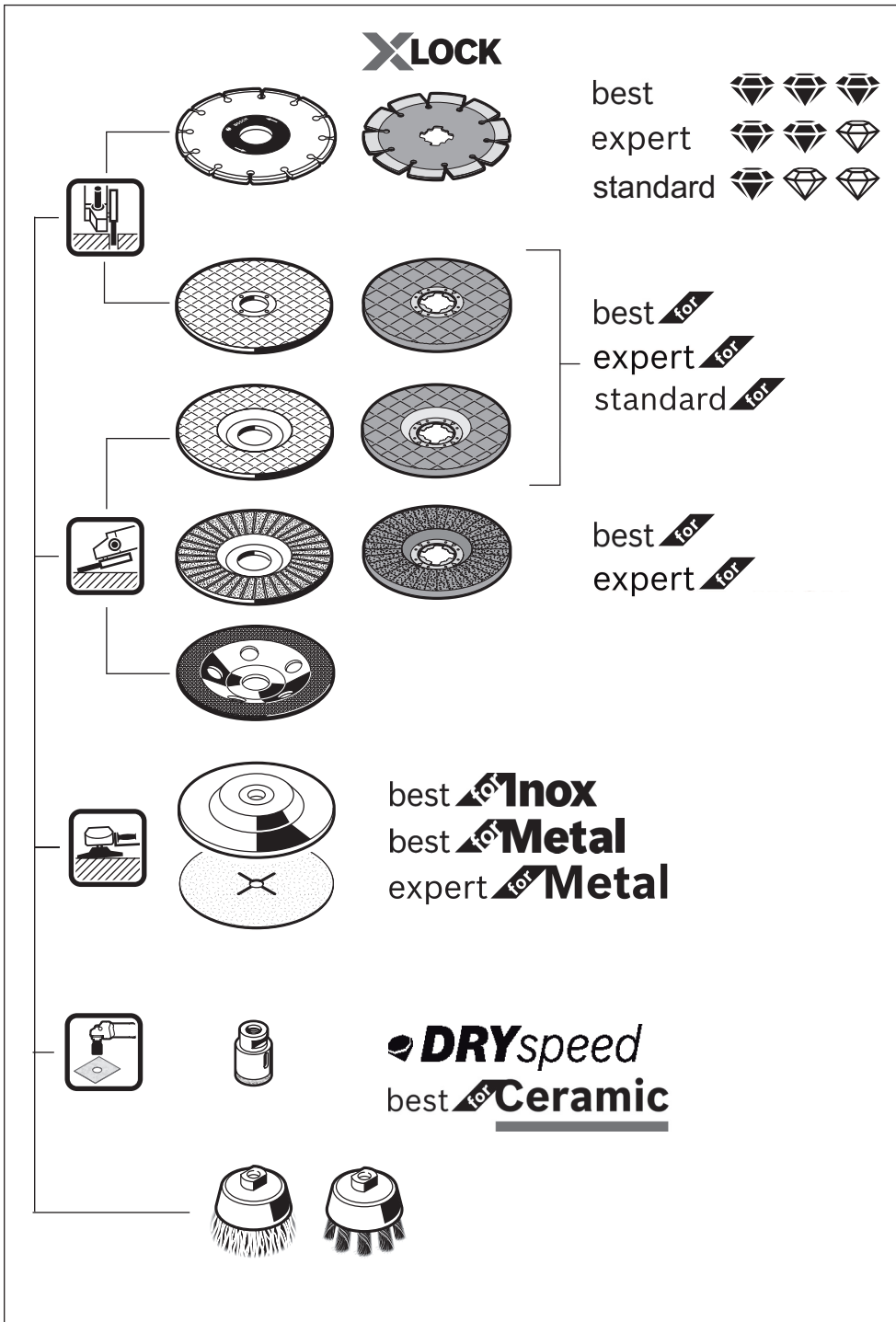

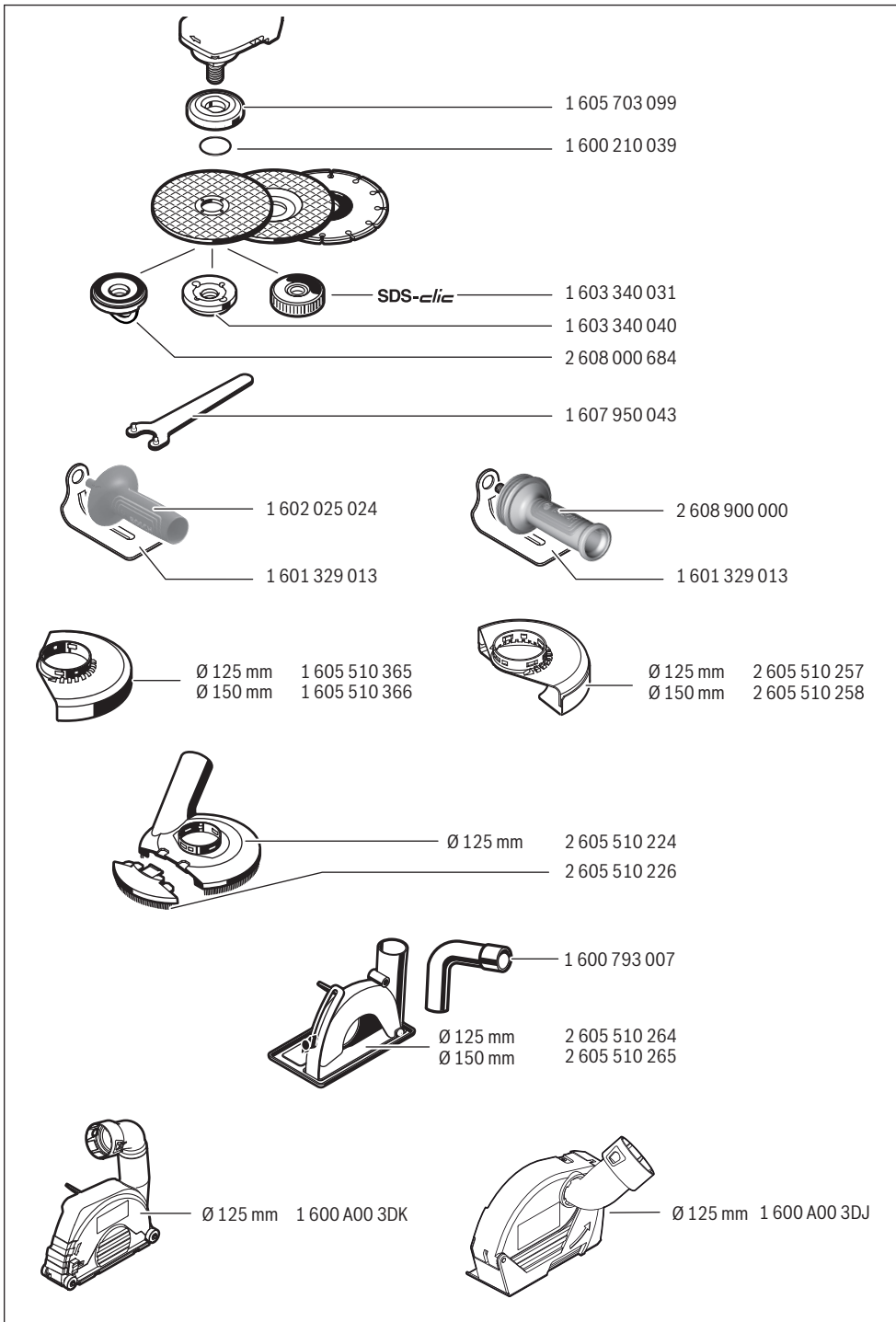

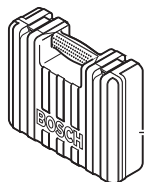

2 605 438 170

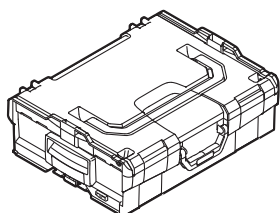

1 600 A01 2G0
(L-BOXX 136)

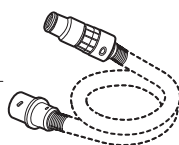

Ø 35 mm:
2 608 000 569 (3 m)
2 608 000 565 (5 m)

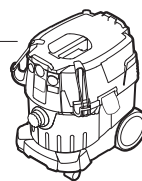

GAS 35 M AFC

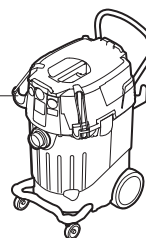

GAS 55 M AFC



Ø 35 mm:
2 608 000 570 (3 m)
2 608 000 566 (5 m)

Licenses

Copyright © 2020, Microchip Technology Inc. and its subsidiaries ("Microchip")

All rights reserved.

This software is developed by Microchip Technology Inc. and its subsidiaries ("Microchip").

Redistribution and use in source and binary forms, with or without modification, are permitted provided that the following conditions are met:

- Redistributions of source code must retain the above copyright notice, this list of conditions and the following disclaimer.
- Redistributions in binary form must reproduce the above copyright notice, this list of conditions and the following disclaimer in the documentation and/or other materials provided with the distribution.
- Microchip's name may not be used to endorse or promote products derived from this software without specific prior written permission.

THIS SOFTWARE IS PROVIDED BY MICROCHIP "AS IS" AND ANY EXPRESS OR IMPLIED WARRANTIES, INCLUDING, BUT NOT LIMITED TO, THE IMPLIED WARRANTIES OF MERCHANTABILITY AND FITNESS FOR PURPOSE ARE DISCLAIMED. IN NO EVENT SHALL MICROCHIP BE LIABLE FOR ANY DIRECT, INDIRECT, INCIDENTAL, SPECIAL, EXEMPLARY, OR CONSEQUENTIAL DAMAGES (INCLUDING BUT NOT LIMITED TO PROCUREMENT OF SUBSTITUTE GOODS OR SERVICES; LOSS OF USE, DATA OR PROFITS; OR BUSINESS INTERRUPTION) HOWSOEVER CAUSED AND ON ANY THEORY OF LIABILITY, WHETHER IN CONTRACT, STRICT LIABILITY, OR TORT (INCLUDING NEGLIGENCE OR OTHERWISE) ARISING IN ANY WAY OUT OF THE USE OF THIS SOFTWARE, EVEN IF ADVISED OF THE POSSIBILITY OF SUCH DAMAGE.